



Ibiza

Upute za uporabu

Podaci o vozilu

Model:
Registarska oznaka:
Identifikacijski broj vozila:
Dan registracije ili primopredaje vozila:
Ugovorni SEAT partner:
Servisni savjetnik:
Telefon:

Potvrda dokumenata i ključeva vozila

Priloženo uz vozilo:	DA	NE
Priručna literatura	<input type="checkbox"/>	<input type="checkbox"/>
Prvi ključ	<input type="checkbox"/>	<input type="checkbox"/>
Drugi ključ	<input type="checkbox"/>	<input type="checkbox"/>
Ispravna funkcija ključa je provjerena	<input type="checkbox"/>	<input type="checkbox"/>
Mjesto:		
Datum:		
Potpis vlasnika vozila:		

Hvala vam na povjerenju

Zahvaljujući svojem novom SEAT modelu moći ćete uživati u vozilu s najmodernijom tehnologijom i vrhunskom opremom.

Preporučujemo vam da pažljivo pročitate ove Upute za uporabu kako biste upoznali svoje vozilo i kako biste se mogli koristiti svim njegovim funkcijama tijekom svakodnevne vožnje.

Informacije o rukovanju upotpunjene su uputama o načinu funkcioniranja i održavanju vozila kako bi se zajamčili njegova sigurnost i očuvanje vrijednosti. K tomu vam na raspolaganje stavljamo vrijedne praktične savjete te dajemo ideje za učinkovitu i ekološki prihvatljivu vožnju u vašem vozilu.

Želimo vam mnogo zadovoljstva s vašim vozilom i ugodnu vožnju u svako doba.

SEAT, S.A.

UPOZORENJE

Uvažite važne sigurnosne napomene vezane za suvozačev prednji zračni jastuk »» Uvažite poglavlje „Ugradnja i rukovanje dječjim sjedalicama“ na stranici 52..

Sadržaj

O ovim Uputama za uporabu	4	Kolo upravljača	82	Automatska regulacija razmaka (ACC – Adaptive Cruise Control)	142
Opći pregledi vozila	6	Višenamjensko kolo upravljača	82	Sustavi potpore kočenja (Front Assist)	147
Prikaz izvana srijeda	6	Sjedala i nasloni za glavu	84	Potpora zadržavanja vozila na voznoj traci (Lane Assist)	151
Prikaz izvana straga	7	Prednja sjedala	84	Potpora za vožnju (Travel Assist)	153
Prikaz iznutra	8	Stražnja sjedala	84	Potpora pri promjeni voznog traka (Side Assist)	156
Pregled (vozila s upravljačem na lijevoj strani)	9	Nasloni za glavu	85	Parkiranje i manevriranje	160
Pregled (vozila s upravljačem na desnoj strani)	10	Osvjetljenje	88	Parkiranje vozila	160
Informacije za vozača	11	Osvjetljenje vozila	88	Ručna kočnica	161
Kontrolne žaruljice	11	Svjetla u unutrašnjosti	94	Opće napomene uz parkirne sustave	161
Kombinirani instrument	13	Vidljivost	96	Pomoć pri parkiranju plus (ParkPilot)	163
Rukovanje cockpitom	29	Uređaj za pranje vjetrobranskog i stražnjeg stakla	96	Pomoć pri parkiranju straga	166
Rukovanje i prikaz u infotainment sustavu	30	Osvrtno zrcalo	98	Potpora pri vožnji unatrag (Rear View Camera)	167
Sigurnost	35	Zaštita od sunca	101	Potpora izlaska iz parkirnog mjesta Rear Cross Traffic Alert (RCTA)	169
Sigurnost u vožnji	35	Klimatizacija	102	Praktične opreme	171
Pravilan položaj sjedenja putnika u vozilu	36	Grijanje, prozračivanje, hlađenje	102	Pretinci	171
Sigurnosni pojasevi	38	Vožnja	109	Utičnice	173
Sustav zračnih jastuka	44	Napomene za vožnju	109	Prijenos podataka	175
Siguran prijevoz djece	51	Pokretanje i isključivanje motora	113	SEAT CONNECT	175
U hitnom slučaju	59	Start-stop sustav	118	Modus privatnosti	179
Otvaranje i zatvaranje	63	Ručni mjenjač	120	Wi-Fi pristupna točka	180
Komplet ključeva vozila	63	Automatski mjenjač DSG	121	Full Link	181
Keyless Access sustav	65	Vožnja na nizbrdicama	127	Bežične veze i veze preko kabela	185
Centralno zaključavanje	67	Upravljač	128	Infotainment sustav	186
Alarmni uređaj protiv krađe	71	Profil vožnje (SEAT Drive Profile)	129	Prvi koraci	186
Vrata	73	Kočioni sustav	130	Pregled i elementi za rukovanje	189
Stražnji poklopac	75	Sustavi potpore kočenja	132	Opće napomene za rukovanje	191
Prekidač za prozore	77	Sustavi potpore za vozača	135	Rukovanje govornim naredbama	196
Stakleni krov	79	Opće napomene	135	Radio modus	198
		Senzori i kamere potpore za vozača	136	Medijski modus	202
		Uređaj za reguliranje brzine	139		
		Sustav za ograničenje brzine	141		

Navigacija	205	Kontrola tlaka u gumama	284
Sučelje za telefon	212	Popravak guma	286
Odlaganje komada prtljage	218	Održavanje	290
Odlaganje komada prtljage i tereta	218	Servis	290
Prtljažnik	219	Ponude dodatnih usluga	292
Oprema prtljažnika	221	Njega i čišćenje vozila	293
Krovni nosač prtljage	222	Dodatna oprema, rezervni dijelovi i popravci .	298
Vožnja s prikolicom	223	Informacije za potrošače	300
Gorivo i pročišćavanje ispušnih plinova	233	Jamstvo	300
Točenje	233	Pohranjene informacije u upravljačkim uređajima	300
Vrste goriva	234	Antene vozila	300
Upravljanje motorom i sustav za pročišćavanje ispušnih plinova	235	Informacije o materijalu i recikliranju	301
Razne situacije	238	Izjava o sukladnosti	302
Priručni alat	238	Uređaji na radiosignal	303
Zamjena metlica brisača	238	Tehnički podaci	308
Pomoć pri pokretanju	240	Informacije o tehničkim podacima	308
Vučna vozila	242	Kazalo pojmova	311
Osigurači	246		
Zamjena žaruljica	249		
Provjera i dolijevanje	254		
Prostor motora	254		
Pogonski materijali	257		
Rashladni sustav	257		
Kočiona tekućina	260		
Spremnik tekućine za pranje stakla	261		
Motorno ulje	262		
12-V akumulator vozila	266		
Menadžment energije	270		
Kotači i gume	272		
Važne informacije o kotačima i gumama	272		
Zamjena kotača	278		

O ovim Uputama za uporabu

Ove Upute za uporabu vrijede za sve varijante modela i izvedbe vašeg SEAT vozila. U njima su opisane sve opreme i modeli bez razlikovanja dodatnih oprema ili varijanti modela. Tako mogu biti opisane opreme kojima vaše vozilo možda nije opremljeno ili opreme koje se mogu dobiti samo na određenim tržištima. Opremu kojom je opremljeno vaše vozilo možete vidjeti u prodajnoj dokumentaciji vozila, a detaljnije informacije o tome možete dobiti od svog SEAT partnera.

Svi podaci u ovim Uputama za uporabu odgovaraju stanju informacija u trenutku tiska. Zbog neprekidnog daljnjeg usavršavanja moguća su odstupanja između vozila i podataka navedenih u ovim uputama. Stoga se na temelju nepodudarnosti navoda, slika ili opisa ne mogu se postavljati nikakvi zahtjevi.

Kod prodaje ili iznajmljivanja vozila trećim osobama uvijek se treba pobrinuti da se kompletna priručna literatura nalazi u vozilu. K tomu SEAT preporučuje da infotainment sustav vratite na tvorničke postavke kako biste izbrisali sve osobne podatke.

Slike u detaljima mogu odstupati od vašeg vozila i služe samo kao prikaz principa.

Podaci o smjeru (lijevo, desno, sprijeda, straga) odnose se na smjer vožnje vozila ako nije drugačije navedeno.

Ove Upute za uporabu namijenjene su za **vozila s upravljačem na lijevoj strani**. Kod vozila s upravljačem na desnoj strani elementi za rukovanje djelomično su drugačije raspoređeni nego što je prikazano na slikama ili opisano u tekstu.

Tehničke preinake ili kritične točke relevantne za sigurnost koje se mogu pojaviti nakon zaključivanja pripreme za tisak ovih uputa naći ćete u priručniku priloženom priručnoj literaturi.

® **Zaštićeni znakovi marke** označeni su oznakom ®. Nedostatak ovog znaka ne znači da se pojmovi mogu koristiti slobodno.

U ovim Uputama za uporabu informacije su vam dostupne u sljedećem obliku:

- Tematski općeniti sadržaj razvrstan po poglavljima.
- Vizualni sadržaj s grafičkim prikazom stranice na kojoj se nalaze „osnovne informacije“ koje se proširuju u odgovarajućim poglavljima.
- Kazalo pojmova s mnogobrojnim stručnim pojmovima i sinonimima koji olakšavaju traženje informacija.

! NAPOMENA

Tekstovi s ovim simbolom upozoravaju na moguća oštećenja na vašem vozilu.

🌿 Napomena o zaštiti okolišta

Tekstovi s ovim simbolom sadrže napomene o zaštiti okolišta.

i Informacije

Tekstovi s ovim simbolom sadrže dodatne informacije.

⚠️ UPOZORENJE

Tekstovi s ovim simbolom sadrže informacije o vašoj sigurnosti i upućuju na moguće opasnosti od sudara i ozljeda.

Digitalne Upute za uporabu

Na službenoj web-stranici marke SEAT raspoloživ je prikaz digitalne verzije Uputa za uporabu:



Sl. 1 SEAT web-mjesto

- Skenirajte QR kod.
- **ILI** unesite sljedeću adresu u svoj pretraživač:
<https://www.seat.hr/konfiguriraj-vozi/katalozi-i-upute-za-uporabu>
i odaberite svoje vozilo.

Navedeni videozapisi

Rukovanje nekim funkcijama vozila može se prikazati u obliku videouputa:



Sl. 2 SEAT web-mjesto

- Skenirajte QR kod.
- **ILI** unesite sljedeću adresu u svoj pretraživač:
<https://www.seat.hr/konfiguriraj-vozi/katalozi-i-upute-za-uporabu>
odaberite svoje vozilo i nakon toga odlomak „multimedija“.

Informacije

Videoupute su na raspolaganju sam ona nekim jezicima.

Opći pregledi vozila

Prikaz izvana sprijeda

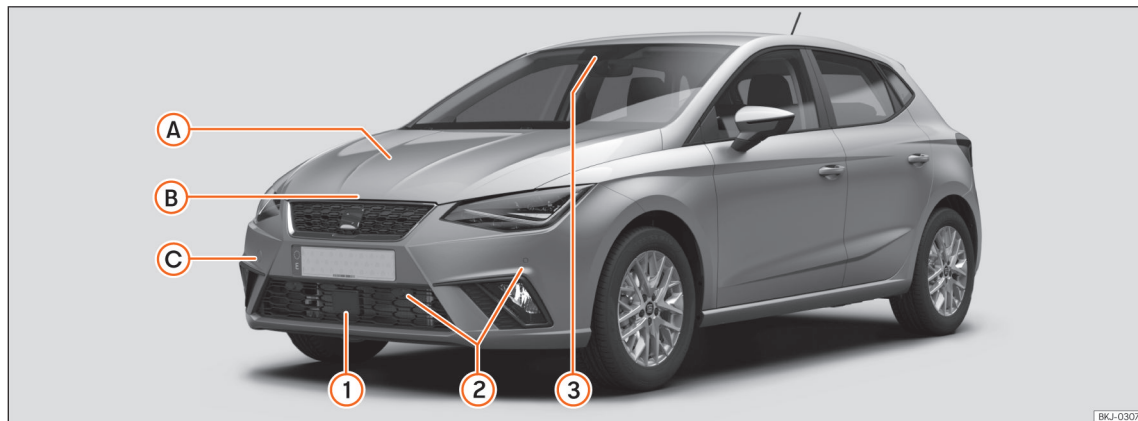

Senzori potpora za vozača »» str. 135

- ① Radarski senzor sprijeda
- ② Senzori pomoći pri parkiranju
- ③ Višenamjenska prednja kamera

A Provjera razine punjenja

Ulje »» str. 262

Kočiona tekućina »» str. 260

Akumulator »» str. 266

B Poklopac prostora motora

Ručica za deblokiranje »» str. 256

Otvaranje/zatvaranje »» str. 256

C Vuča vozila

Pokretanje vozila vučom »» str. 243

Ušica za vuču. »» str. 244

Prikaz izvana straga

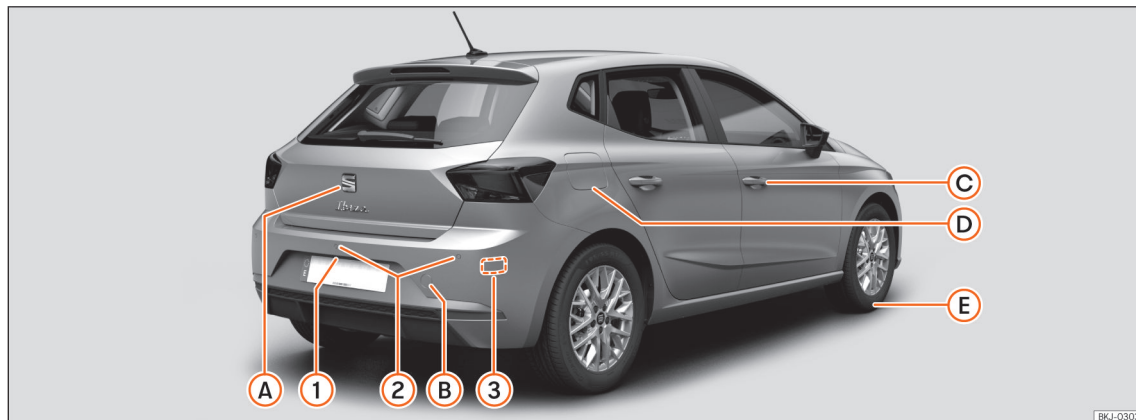

BKJ-0303

Senzori potpora za vozača »» str. 135

- ① Kamera za vožnju unatrag
- ② Senzori pomoći pri parkiranju
- ③ Radarski senzori straga

A Stražnji poklopac

Otvaranje izvana »» str. 76

Otvaranje u slučaju nužde »» str. 76

B Vuča vozila

Pokretanje vozila vučom »» str. 243

Ušica za vuču. »» str. 245

C Otvaranje i zatvaranje

Vrata »» str. 73

Centralno zaključavanje »» str. 68

Mehanizam za zaključavanje u nuždi
»» str. 74

D Spremnik za gorivo

Količina punjenja »» str. 308

Otvaranje/zatvaranje poklopca
»» str. 233

E Postupak kod defekta

Komplet za popravak guma »» str. 286

Zamjena kotača »» str. 278

Prikaz iznutra

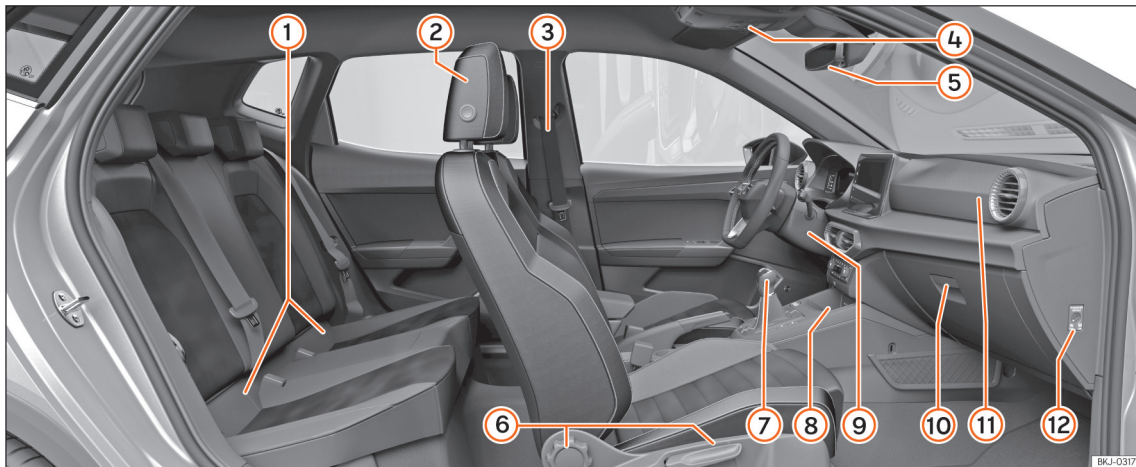

BKJ-0317

- ① Isofix pričvršćenja »» str. 54
- ② Namještanje naslona za glavu »» str. 85
- ③ Sigurnosni pojasevi »» str. 39
- ④ Stakleni krov »» str. 79
- ⑤ Unutrašnje zrcalo »» str. 99
- ⑥ Postavke sjedala »» str. 84
- ⑦ Automatski mjenjač DSG »» str. 121 / ručni mjenjač »» str. 120
- ⑧ Connectivity Box / Wireless Charger »» str. 216
- ⑨ Pokretanje u nuždi »» str. 118
- ⑩ Pretinac za rukavice »» str. 171
- ⑪ Suvozačev zračni jastuk »» str. 47
- ⑫ Isključivanje suvozačevog prednjeg zračnog jastuka »» str. 48

Pregled (vozila s upravljačem na lijevoj strani)

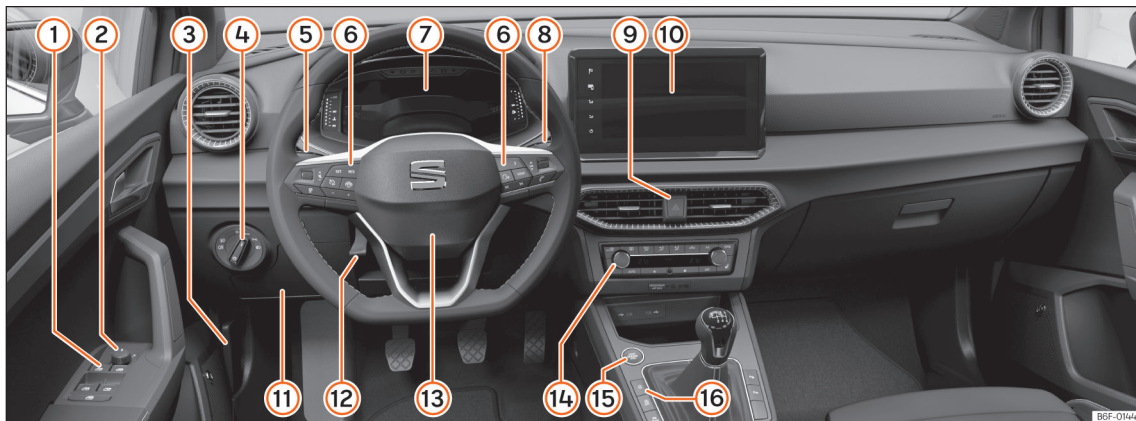

- | | | |
|--|---|---|
| ① Električni podizači prozora »» str. 77 | ⑧ Kontrolne žaruljice »» str. 11 | ⑬ Kolo upravljača s vozačevim zračnim jastukom »» str. 47/ tipkama za mijenjanje stupnjeva prijenosa za tiptronic »» str. 123 |
| ② Namještanje vanjskih zrcala »» str. 100 | ⑨ Brisači i brisač stražnjeg stakla »» str. 96 | ⑭ Klima-uređaj »» str. 104 |
| ③ Ručica za otvaranje poklopca prostora motora »» str. 256 | ⑩ Uređaj za svjetlosno upozorenje »» str. 59 | ⑮ Gumb za pokretanje (ovisno o verziji) »» str. 114 |
| ④ Element za rukovanje osvjetljenjem »» str. 88 | ⑪ Infotainment sustav »» str. 30, »» str. 186 | ⑯ Centralno zaključavanje »» str. 67 |
| ⑤ Ručica za žmigavce i duga svjetla »» str. 90 | ⑫ Osigurači »» str. 246 | |
| ⑥ Elementi za rukovanje na višenamjenskom kolu upravljača »» str. 82 | ⑬ Namještanje položaja kola upravljača »» str. 83 | |
| ⑦ SEAT Digital Cockpit »» str. 16 | | |

Pregled (vozila s upravljačem na desnoj strani)

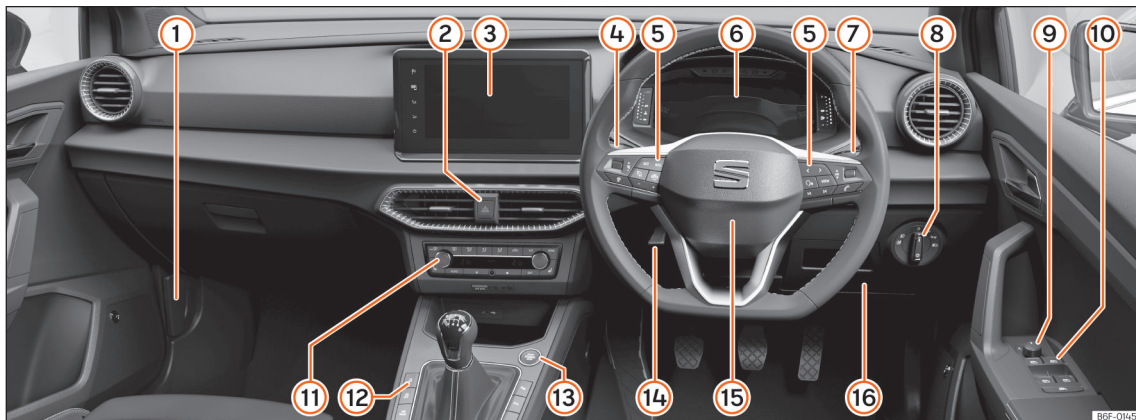

- | | | |
|--|---|---|
| ① Ručica za otvaranje poklopca prostora motora »» str. 256 | Kontrolne žaruljice »» str. 11 | ⑭ Namještanje položaja kola upravljača »» str. 83 |
| ② Uređaj za svjetlosno upozorenje »» str. 59 | ⑦ Brisači i brisač stražnjeg stakla »» str. 96 | ⑮ Kolo upravljača s vozačevim zračnim jastukom »» str. 47/ tipkama za mijenjanje stupnjeva prijenosa za tiptronic »» str. 123 |
| ③ Infotainment sustav »» str. 30, »» str. 186 | ⑧ Element za rukovanje osvijetljenjem »» str. 88 | ⑯ Osigurači »» str. 246 |
| ④ Ručica za žmigavce i duga svjetla »» str. 90 | ⑨ Namještanje vanjskih zrcala »» str. 100 | |
| ⑤ Elementi za rukovanje na višenamjenskom kolu upravljača »» str. 82 | ⑩ Električni podizači prozora »» str. 77 | |
| ⑥ SEAT Digital Cockpit »» str. 16 | ⑪ Klima-uređaj »» str. 104 | |
| | ⑫ Centralno zaključavanje »» str. 67 | |
| | ⑬ Gumb za pokretanje [ovisno o verziji] »» str. 114 | |

Informacije za vozača

Kontrolne žaruljice

Upozoravajuće i kontrolne žaruljice

Upozoravajuće i kontrolne žaruljice mogu zasvijetliti pojedinačno ili u kombinaciji i služe kao upozorenje za prikaz smetnje ili napomena za aktiviranje određenih funkcija. Neke upozoravajuće i kontrolne žaruljice zasvijetle pri uključivanju paljenja i moraju se ugasiti nakon određenog vremena.















Ovisno o modelu na zaslonu kombiniranog instrumenta mogu se dodatno prikazati i tekstualne obavijesti koje pružaju dodatne informacije ili od vozača zahtijevaju određene radnje.





Ovisno o opremi vozila umjesto upozoravajuće žaruljice na zaslonu kombiniranog instrumenta može se uključiti simbol.

UPOZORENJE

Ignoriranje svjetlećih upozoravajućih žaruljica i tekstualnih obavijesti može dovesti do oštećenja vozila i do ostanka vozila u kvaru u cestovnom prometu, do sudara i teških ozljeda.

- Nikad ne ignorirajte svjetleće upozoravajuće žaruljice i tekstualne obavijesti.
- Zaustavite vozilo kada to bude moguće i sigurno.

Simbol	Značenje
	 Ne nastavljajte vožnju! Središnja upozoravajuća žaruljica » str. 22
	Vežanje sigurnosnog pojasa » str. 39
	Ručna kočnica povučena » str. 161
	 Ne nastavljajte vožnju! Smetnja u kočionom sustavu » str. 132
	 Ne nastavljajte vožnju! Niska razina kočione tekućine » str. 261
	Preuzmite kontrolu nad vozilom i pripremite se za kočenje! » str. 142
	 Ne nastavljajte vožnju! Smetnja na rashladnom sustavu motora » str. 19
	Tlak motornog ulja » str. 266
	 Ne nastavljajte vožnju! Smetnja upravljača » str. 128

Simbol	Značenje
	 Ne nastavljajte vožnju! Smetnja generatora » str. 269
	Upozorenje na sudar » str. 148
	Odmah preuzmite upravljanje » str. 155
	Središnja upozoravajuća žaruljica » str. 22
	Smetnja sustava zračnih jastuka ili zatezača pojaseva » str. 46
	Suvozačev prednji zračni jastuk isključen » str. 46
	Suvozačev prednji zračni jastuk uključen » str. 46
	<i>Zasvijetli:</i> Smetnja elektroničkog programa stabilizacije (ESC) » str. 134
	<i>Žmig:</i> Elektronički program stabilizacije (ESC) ili regulacija vuče (TCS) reguliraju » str. 134
	TCS manualno isključen, ESC u modusu „Sport“ ili ESC manualno isključen » str. 133
	Smetnja ABS-a » str. 134
	Travel Assist nije raspoloživ » str. 155

Simbol	Značenje
	Smetnja u svjetlima vozila. » str. 88
	Smetnja u sustavu kontrole ispušnih plinova » str. 236
	Filtar za čestice začepljen čađom » str. 237
EPC	Smetnja upravljanja benzinskim motorom » str. 237
	Stražnje svjetlo za maglu uključeno » str. 88
	Spremnik za gorivo gotovo prazan » str. 18
	Razina motornog ulja » str. 266
	Smetnja upravljača » str. 129
	Ne nastavljajte vožnju! Nizak tlak u gumama » str. 285
	Upozorenje na sudar deaktivirano » str. 150
	Smetnja uređaja za reguliranje brzine (GRA) » str. 140
LIM	Sustav za ograničenje brzine nije raspoloživ » str. 142
	Smetnja spojke » str. 126, » str. 126

Simbol	Značenje
	Automatska regulacija razmaka (ACC) nije raspoloživa » str. 147
	Potpora zadržavanja vozila na voznom traku (Lane Assist) nije raspoloživa » str. 152
	Potpora zadržavanja vozila na voznom traku (Lane Assist) regulira » str. 152
	Potpora pri promjeni voznog traka (Side Assist) nije raspoloživa » str. 138
	Potpora izlaska iz parkirnog mjesta (RCTA) nije raspoloživa » str. 138
	Akumulator / napajanje 12-V strujom » str. 269
	Sustav žmigavaca » str. 88
	Uređaj za žmigavce na prikolici » str. 88
	Uređaj za reguliranje brzine (GRA) » str. 139
LIM	Sustav za ograničenje brzine vožnje uključen. » str. 141
	Potpora zadržavanja vozila na voznom traku (Lane Assist) aktivna. » str. 152
	Pritisnite papučicu kočnice » str. 126
	Travel Assist aktivan » str. 153

Simbol	Značenje
	Automatska regulacija razmaka (ACC) regulira, nije prepoznato vozilo koje vozi ispred » str. 144
	Automatska regulacija razmaka (ACC) regulira, prepoznato vozilo koje vozi ispred » str. 144
	Uključena duga svjetla ili svjetlosni signal » str. 88
	Sustav za ograničenje brzine nije aktivan » str. 141
	Start-stop sustav uključen » str. 118
	Start-stop sustav nije raspoloživ » str. 118
	Vanjska temperatura ispod +4 °C (+39 °F) » str. 20
	Regulacija dugih svjetala aktivna » str. 91
	Preuzmite upravljanje » str. 155
	Upozorenje na razmak » str. 148
	Link na informacije u priručnoj literaturi » str. 22
	Skinite nogu s papučice gasa » str. 27
	Pokazivač servisnih intervala » str. 28

Kombinirani instrument

Uvod u temu

Ako je 12-V akumulator vozila potpuno ispražnjen ili je nedavno zamijenjen, tada se nakon ponovnog pokretanja motora može dogoditi da su neke postavke sustava (primjerice vrijeme, datum, personalizirane komforne postavke i programiranja) poremećene ili izbrisane. Kada je akumulator ponovno dovoljno napunjen, te bi postavke trebalo provjeriti i korigirati.

UPOZORENJE

Ometanje vozača tijekom vožnje moglo bi uzrokovati sudare i ozljede.

- Nikada tipkama u kombiniranom instrumentu ne rukujte tijekom vožnje.
- Prikaze na ekranu kombiniranog instrumenta i prikaze na ekranu infotainment sustava mijenjajte samo kod vozila u mirovanju kako biste smanjili rizik od sudara i ozljeda.

Digitalni kombinirani instrument verzija Basic

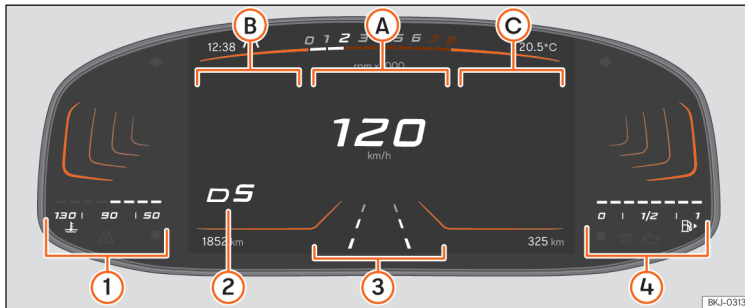

Gornje područje: vrijeme, odabrani profil vožnje, brojač okretaja, vanjska temperatura. **Donje područje:** ukupna kilometraža (milje) ili programirana brzina s uređajem za reguliranje brzine ili ACC-om, doseg.

- A** **Glavni prikaz:** brzina u digitalnom formatu i prometni znakovi.
- B** **Sporedni prikazi:** podaci o vožnji (brzina i prosječna potrošnja goriva, dionica itd.)
- C** **Sporedni prikazi:** radio, mediji, telefon, navigacijske napomene.
- 1** Pokazivač temperature rashladnog sredstva motora »» str. 18.
- 2** Ubačen stupanj prijenosa i preporuka za stupanj prijenosa ili položaj ručice automatskog mjenjača.

- 3** Odabrana potpora za vožnju.
- 4** Pokazivač zalihe goriva »» str. 17.

Digitalni kombinirani instrument verzije Basic predstavlja digitalni kombinirani instrument sa TFT zaslonom u boji visoke razlučivosti.

Više sadržaja može se prikazati odabirom različitih pokazivača kao što su **brojač okretaja** i različitih prikaza u području glavnog prikaza i područjima sporednih prikaza.

Rukovanje cockpitom

Digitalnim kombiniranim instrumentom rukuje se isključivo preko tipki na višenamjenskom kolu upravljača. Funkcije tipki na višenamjenskom kolu upravljača ovise o opremi.

Sl. 3 Digitalni kombinirani instrument verzija Basic: početni zaslon.

Sve dok postoji upozorenje prioriteta 1, nije moguće pristupiti nijednom izborniku »» str. 22. Neka upozorenja mogu se potvrditi i isključiti preko tipke **OK** na višenamjenskom kolu upravljača.

Prikazi kombiniranog instrumenta

Za prebacivanje između različitih prikaza pritisnite tipku **VIEW** na višenamjenskom kolu upravljača. Mogu se prikazati sljedeći prikazi:

- **Početni zaslon:** digitalni brzinomjer sa sporednim prikazima.
- **Brzina:** klasičan prikaz brzinomjera kao okruglog instrumenta sa sporednim prikazima u središtu brojačnika.

• **Brojač okretaja:** klasičan prikaz brojača okretaja kao okruglog instrumenta sa sporednim prikazima u središtu brojčanika.

Broj i sadržaj prikazanih informacija mogu odstupati ovisno o opremi.

Informacije



Nakon isključivanja paljenja, pojavljuje se prikaz s informacijama o statusu vozila, npr. dionica.

Informacije

Ako se kod uključivanja paljenja prikažu upozorenja u vezi s postojećim smetnjama, postavke se eventualno ne mogu namjestiti se mogu prikazati informacije u pisanom obliku. Ako smetnja i dalje postoji, potražite kvalificiranu specijaliziranu servisnu radionicu. SEAT preporučuje da potražite SEAT trgovca.

Odabir sporednih prikaza na „početnom zaslonu“

Sporedni prikazi **B** o **C** mogu se individualno namještati ili isključivati. Za odabir sporednih prikaza postupite na sljedeći način:

1. Pomoću tipki  i  odaberite područje sporednih prikaza desno **B** ili lijevo **C**.
2. Preko kotačića na višenamjenskom kolu upravljača možete odabrati željeni sporedni prikaz.
3. Odabir potvrdite pritiskom na tipku **OK**.

Odabir sporednih prikaza u prikazima „Brzina“ ili „Brojač okretaja“

1. Preko kotačića na višenamjenskom kolu upravljača možete odabrati željeni sporedni prikaz.
2. Potvrdite odabir s **OK**.

Digitalni kombinirani instrument (SEAT Digital Cockpit):

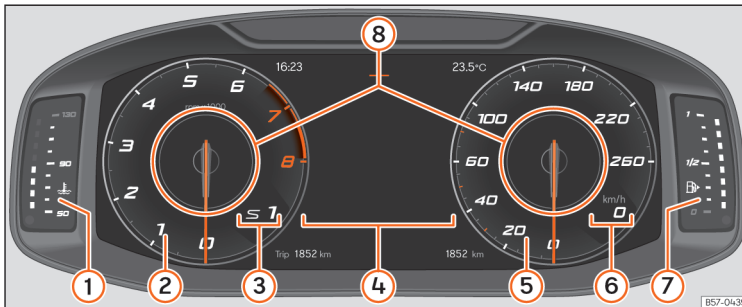

- 1 Pokazivač temperature rashladnog sredstva motora »» str. 18
- 2 Brojač okretaja. Okretaji u minuti dok motor radi »» str. 17.
- 3 Ubačen stupanj prijenosa ili položaj ručice automatskog mjenjača.
- 4 Prikazi na ekranu »» str. 19.
- 5 Brzinomjer
- 6 Digitalni prikaz brzine
- 7 Pokazivač zalihe goriva »» str. 17.
- 8 Informacijski profili »» str. 16.

SEAT Digital Cockpit je digitalni kombinirani instrument s visokorezolucijskim TFT ekranom u boji. Raspolože s 3 prikaza kojima se može pristupiti preko tipke **VIEW** na višenamjenskom klu

upravljača. Odabirom različitih informacijskih profila mogu se uz klasične okrugle instrumente kao što su brojač okretaja, multimedija ili podaci o vožnji prikazati dodatni pokazivači.

Ta 3 prikaza su:

- Klasični
- Dinamični
- Navigacija

U svim se prikazima na zaslonu pokazuju informacije o audio postavkama, telefonu, podacima o vožnji, statusu vozila, navigaciji i sustavima potpora za vozača.

Prikazane informacije mogu se u svim prikazima personalizirati u **Informacijskim profilima** »» (Sl. 4) 8.

Sl. 4 SEAT Digital Cockpit u instrumentnoj ploči (klasični prikaz).

Informacijski profili

Preko izbornika infotainment sustava  > **Odabir** > **SEAT Digital Cockpit** možete birati između različitih mogućih prikaza informacija u SEAT Digital Cockpitu.

Klasičan prikaz

Kazaljke za broj okretaja u minuti i za brzinomjere prikazane su cijelom dužinom »» (Sl. 4).

Prikaz 1, 2, 3 ili AUTOMATSKI¹⁾

Personalizacija informacija prikazanih u SEAT Digital Cockpitu. Samo 2 od ovih informacija mogu se pojaviti odjednom, ali korisnik određuje koje će od njih prikazati i kojim redoslijedom kli-
zanjem prsta okomito preko polja.

Ovisno o verziji, prikazi se mogu pohraniti izlas-
skom iz izbornika ili pritiskanjem odgovarajuće
tipke **Prikaz**.

- **Potrošnja.** Grafički prikaz trenutne potrošnje i digitalni prikaz prosječne potrošnje.
- **Audio.** Digitalni prikaz aktualne reprodukcije zvuka.
- **Visina.** Digitalni prikaz aktualne nadmorske visine.
- **Kompas.** Digitalni prikaz kompasa.
- **Informacija o dolasku na odredište.** Di-
gitalni prikaz preostalog vremena putovanja, udaljenosti do odredišta i predviđenog vre-
mena dolaska.
- **Doseg.** Digitalni prikaz preostalog dosega.
- **Vrijeme vožnje.**
- **Navođenje na odredište.**
- **Dionica.** Digitalni prikaz prijedene dionice.
- **Potpore.** Grafički prikaz različitih sustava pot-
pora.

- **Prometni znakovi.** Prikaz evidentiranih pro-
metnih znakova.

- **Navigacija.** Grafički prikaz navigacije putem
strelica.

Ovisno o opremi, broj i sadržaj odabranih profila
informacija može varirati.

Brojač okretaja

Brojač okretaja pokazuje broj okretaja motora u
minuti.

Brojač okretaja zajedno s pokazivačem stupnja
prijenosa omogućuje praćenje broja okretaja
motora kako biste vozili na prikladnom broju
okretaja.

Početak crvenog područja u brojaču okretaja
označava za sve stupnjeve prijenosa maksi-
malno dopušteni broj okretaja motora razrađe-
nog i radno zagrijanog motora. Prije nego što
dospijete u crveno područje, trebali biste staviti
ručicu automatskog mjenjača u položaj ručice
automatskog mjenjača **D** ili skinuti nogu s pa-
pučice gasa **>>>** ⓘ.

Najbolje je izbjegavati visoke brojeve okretaja
i držati se preporuka pokazivača preporuče-
nih stupnjeva prijenosa. Daljnje informacije na
raspolaganju su pod **>>> Uvažite poglavlje**
„Odabir optimalnog stupnja prijenosa.“ na
stranici 109..

! NAPOMENA

- **Kako biste izbjegli oštećenja motora, ka-
zaljka brojača okretaja smjela bi samo na-
kratko dospjeti u crveno područje skale.**
- **Ako je motor hladan, izbjegavajte visoke
brojeve okretaja motora, puni gas i jako opte-
rećenje motora.**

⚙ Napomena o zaštiti okolišta

**Ranije prebacivanje u viši stupanj prijenosa
pomaže pri uštedi goriva i smanjivanju radnih
zvukova.**

Pokazivač zalihe goriva





Sl. 5 Kombinirani instrument Basic: pokazivač
zalihe goriva.

¹⁾ Zadane informacije ovisno o odabranom „profilu vožnje“.



Sl. 6 Kombinirani instrument SEAT Digital Cockpit: pokazivač zalihe goriva.

Kontrolne žaruljice

 Svijetli žuto. Spremnik za gorivo gotovo prazan. Dostignuta razina rezerve goriva >>> . Što prije natočite gorivo.

Ako je razina goriva vrlo niska, osim toga žmigava crvena LED-žaruljica.

Pokazivač radi samo pri uključenom paljenju.

Mogući doseg sa zalihom goriva prikazuje se na zaslonu kombiniranog instrumenta.

Razinu goriva u svom vozilu na >>> str. 308.

UPOZORENJE

Vožnja s preniskom zalihom goriva može dovesti do ostanka vozila u kvaru na cesti, do sudara i teških ozljeda.

- Preniska zaliha goriva može dovesti do neredovite opskrbe goriva prema motoru, naročito kod vožnje usponima ili nizbrdicama.

- Upravljač, sustavi potpore za vozača i sustavi potpore kočenja ne funkcioniraju kada motor neravnomjerno radi ili kada se isključuje zbog nedostatka goriva odnosno neravnomjernog dovoda goriva.
- SEAT preporučuje da uvijek točite gorivo kada je spremnik za gorivo napunjen cca. 1/4 kako bi se izbjegla nemogućnost nastavka vožnje uslijed manjka goriva.

NAPOMENA

Nikada u potpunosti ne ispraznite spremnik goriva. Kod neredovitog točenja goriva može doći do grešaka kod paljenja i nesagorjelo gorivo može dospjeti u ispušni sustav vozila. Može doći do uništenja katalizatora ili filtra za čestice!

Informacije

Mala strelica u pokazivaču zalihe goriva pored simbola benzinske postaje u instrumentu s pokazivačem pokazuje prema strani vozila na kojoj se nalazi poklopac spremnika za gorivo.

Pokazivač temperature rashladnog sredstva

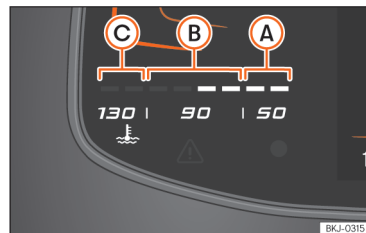

Sl. 7 Digitalni kombinirani instrument Basic Pokazivač temperature rashladnog sredstva motora.

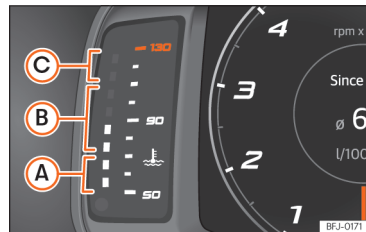

Sl. 8 Digitalni kombinirani instrument SEAT Digital Cockpit: Pokazivač temperature rashladnog sredstva motora.

- A Hladno područje.** Motor još nije postigao svoju radnu temperaturu. Izbjegavajte visoke brojeve okretaja motora i jako opterećenje motora dok god motor nije zagrijan.
- B Normalno područje.** Kod jakog opterećenja motora i visokih vanjskih temperatura svjetleće diode mogu i dalje pokazivati prema gore. To nije zabrinjavajuće dok god ne zasvijetli kontrolna žaruljica .
- C Područje upozorenja.** Kod prevelikog opterećenja motora, posebice pri visokim vanjskim temperaturama, mogu zasvijetliti svjetleće diode u području upozorenja.

Pokazivač temperature rashladnog sredstva radi samo kod uključenog paljenja.

Upozoravajuće i kontrolne žaruljice



Smetnja u sustavu rashladnog sredstva motora

Kontrolna žaruljica žmiga crveno.

Rashladno sredstvo motora

Kontrolna žaruljica svijetli crveno.



Temperatura rashladnog sredstva motora previsoka je ili je razina tekućine rashladnog sredstva preniska.

-  **Ne nastavljajte vožnju!** Zaustavite vozilo kad to bude moguće i sigurno.
- Isključite motor i pustite ga da se ohladi.
- Provjerite razinu rashladnog sredstva na kompenzacijskom spremniku rashladnog sredstva **>>> str. 259.**

Ako se upozoravajuća žaruljica ne ugasi, iako je razina rashladnog sredstva u redu, ne nastavljajte vožnju i isključite motor. Potražite pomoć stručnjaka.

NAPOMENA

- **Za postizanje dugog vijeka trajanja motora preporučuje se izbjegavanje rada motora na visokim brojevima okretaja, pritiskanje papučice gasa do graničnika i izlaganje motora velikim opterećenjima u prvih 15 minuta vožnje dok je motor nezagrijan. Faza do zagrijavanja motora ovisi o vanjskoj temperaturi. U tom slučaju uvažite temperaturu motornog ulja **>>> str. 21.****
- **Dodatna glavna svjetla i drugi dogradni dijelovi ispred otvora za ulaz zraka umanjuju učinak hlađenja rashladnog sredstva. Kod visokih vanjskih temperatura i jakog opterećenja motora postoji opasnost od pregrijavanja motora!**
- **Prednji spojler omogućuje i pravilnu raspodjelu zraka hlađenja za vrijeme vožnje. Ako se spojler ošteti, umanjuje se i učinak hlađenja, te postoji opasnost od pregrijavanja motora. Potražite pomoć stručnjaka.**

Prikazi na ekranu

Moguće napomene na zaslону kombiniranog instrumenta

U kombiniranom instrumentu mogu se, ovisno o opremi vozila, prikazivati razne informacije:

- Otvorena vrata, poklopac prostora motora i poklopac prtljažnika
- Upozorenja i obavijesti
- Brojač kilometara
- Vrijeme **>>> str. 27**
- Prikazi radiouređaja i navigacijskog sustava
- Prikazi telefona
- Vanjska temperatura
- Prikaz kompasa
- Položaji ručice automatskog mjenjača
- Preporuka za stupanj prijenosa
- Prikaz podataka o vožnji (višenamjenski pokazivač) i izbornici za razne postavke **>>> str. 21**
- Pokazivač servisnih intervala **>>> str. 28**
- Upozorenje na brzinu
- Upozorenje na brzinu za zimske gume
- Prikaz statusa start-stop sustava **>>> str. 118**
- Signali registrirani od strane sustava prepoznavanja prometnih znakova **>>> str. 24**
- Prikaz statusa aktivnog menadžmenta cilindara (ACT®) **>>> str. 110**
- Ekonomičan način vožnje 

- Prikazi sustava potpore za vozača
- Individualiziranje: pozdrav »» str. 175
- Temperatura motornog ulja
- Prikaz modusa ventilatora hladnjaka kod isključenog motora¹⁾

Otvorena vrata, poklopac prostora motora i poklopac prtljažnika

Nakon što je vozilo zaključano i tijekom vožnje na zaslonu kombiniranog instrumenta prikazuje se jesu li otvorena vrata, poklopac prostora motora ili poklopac prtljažnika uz eventualni zvučni signal.

Položaji ručice automatskog mjenjača

Aktualno ubačeni položaj ručice automatskog mjenjača prikazuje se na ručici automatskog mjenjača kao i na zaslonu kombiniranog instrumenta. Ako se ručica nalazi u položaju **D/S** i u položaju tiptronic, na ekranu kombiniranog instrumenta eventualno će se prikazati ubačeni stupanj prijenosa.

Pokazivač vanjske temperature

Kod vanjskih temperatura ispod +4 °C (+39 °F) na pokazivaču vanjske temperature dodatno se prikazuje „simbol kristala leda“ ❄️. Ovaj simbol ostaje osvijetljen sve dok se vanjska temperatura ne poveća iznad +6 °C (+43 °F) »» ⚠️.

U sljedećim situacijama prikazana vanjska temperatura zbog topline isijavanja motora može biti viša od stvarne vanjske temperature:

- Kad vozilo miruje.
- Kad vozilo vozi vrlo sporo.

Preporuka za stupanj prijenosa

Na ekranu kombiniranog instrumenta kod nekih vozila se za vrijeme vožnje prikazuje preporuka za odabir stupnja prijenosa koji štedi gorivo »» str. 109.

Brojač kilometara

Brojač ukupne kilometraže registrira ukupnu dionicu koju je vozilo prešlo.

Brojač dnevne kilometraže [**Trip**] prikazuje prijeđene kilometre nakon posljednjeg poništavanja brojača dnevne kilometraže.

- Postavite brojač dnevne kilometraže na nulu pomoću infotainment sustava ili višenamjenskog kola upravljača »» str. 21.

Upozorenje na brzinu za zimske gume

Prekoračenje namještene najveće brzine prikazuje se na zaslonu kombiniranog instrumenta.

U infotainment sustavu možete namjestiti postavke za upozorenje na brzinu 🚗 > **Postavke** > **Gume**; | | 🚗 > **Postavke** **Izvana** > **Gume**) »» str. 33.

Prikaz kompas

Ovisno o opremi, kod uključenog paljenja smjer vožnje prikazuje se na zaslonu kombiniranog instrumenta pomoću simbola, na primjer, SZ za sjeverozapad.

Kad je infotainment sustav uključen, a navođenje na određite nije aktivno, dodatno se pojavljuje grafički prikaz kompas.

Ekonomičan način vožnje 🚗

Ovisno o opremi u kombiniranom se instrumentu tijekom vožnje prikazuje napomena 🚗 kada vozilo zahvaljujući aktivnom menadžmentu cilindara (ACT®) ima nisku potrošnju goriva »» str. 110.

Prikaz modusa ventilatora hladnjaka¹⁾

Ovaj se prikaz pojavljuje nakon isključivanja paljenja, kad se ventilator hladnjaka nalazi još u radu. Dužina rada ventilatora hladnjaka može ovisiti o sljedećem:

- Obradi ispušnih plinova, npr. prilikom regeneracije filtra za čestice.
- Aktivnom hlađenju kočnica nakon vožnje nizbrdicom.
- Emitiranjem topline motora nakon velikog opterećenja, npr. nakon vrlo duge vožnje.

¹⁾ Vrijedi za digitalni kombinirani instrument Basic.

Informacija o odredištu¹⁾

Kod aktiviranog navođenja na odredište, prikazuje se predviđeno vrijeme vožnje i udaljenost do odredišta.

Navigacijske napomene¹⁾

Kod aktiviranog navođenja na odredište prikazuje se smjer vožnje sa strelicama.

UPOZORENJE

I kada je vanjska temperatura viša od točke smrzavanja, na cestama i mostovima može biti leda.

- „Simbol kristala leda“ prikazuje da može postojati opasnost od poledice.
- Kod vanjskih temperatura iznad +4 °C (+39 °F) može također biti poledice, čak i kada ne zasvijetli „simbol kristala leda“.
- Osjetnik vanjske temperature provodi mjerenje radi orijentacije.

Informacije

• Postoje različiti kombinirani instrumenti i stoga verzije i prikazi na dotičnom zaslonu mogu biti različiti. Kod zaslona bez prikaza upozoravajućih i informativnih tekstova smetnje se prikazuju isključivo preko kontrolnih žaruljica.

• Neke postavke mogu se pohraniti u korisničkim računima funkcije individualiziranja i stoga se mogu automatski promijeniti pri promjeni korisničkog računa >>> str. 175.

• Neki prikazi na zaslonu kombiniranog instrumenta ostaju isključeni zbog iznenadnog događaja kao što je, primjerice, dolazni poziv.

• Ovisno o opremi neke se postavke i prikazi mogu također provesti i prikazati preko infotainment sustava.

• Ako postoji više upozorenja, odgovarajući simboli prikazuju se jedan za drugim nekoliko sekundi. Simboli će svijetliti sve dok se uzrok ne ukloni.

• Ako se kod uključivanja paljenja prikažu upozorenja u vezi s postojećim smetnjama, postavke se eventualno ne mogu namjestiti niti se mogu prikazati informacije u pisanom obliku. U tom slučaju posjetite specijaliziranu servisnu radionicu i otklonite smetnju.

Prikaz podataka o vožnji

Prikaz podataka o vožnji prikazuje različite podatke o vožnji i potrošnji goriva.

Prelazak iz jednog prikaza u drugi

• Okrenite desni kotačić višenamjenskog kola upravljača >>> str. 29.

Promjena memorije

• U Podaci o vožnji > Općenite informacije pritisnite tipku **OK** na višenamjenskom kolu upravljača kako biste prebacivali između 3 memorije²⁾:

- **Od pokretanja:** Kod prekida vožnje dužeg od 2 sata memorija se poništava.
- **Od točenja goriva:** Vizualizacija i pohranjivanje prikupljenih podataka o vožnji i vrijednosti potrošnje goriva. Prilikom točenja goriva memorija se briše.
- **Dugotrajna memorija:** Ova memorija prikuplja podatke o vožnji do maksimalno 19 sati i 59 minuta odnosno 99 sati i 59 minuta ili do maksimalno 1999,9 km ili 9999,9 km. Kod prekoračenja jedne od ovih maksimalnih vrijednosti (ovisno o verziji kombiniranog instrumenta) memorija se briše.

Brisanje memorije podataka o putovanju

- Odaberite memoriju koja se treba izbrisati.
- Držite tipku **OK** na višenamjenskom kolu upravljača pritisnutom oko 2 sekunde.

Odabir prikaza

U infotainment sustavu, u izborniku za postavke vozila može se namjestiti koji će se podaci o vožnji prikazivati >>> str. 34.

¹⁾ Vrijedi za digitalni kombinirani instrument Basic.



²⁾ Na taj se način istovremeno prikazuju sljedeći podaci na zaslonu: dionica, prosječna potrošnja, prosječna brzina i doseg.

- **Trenutačna potrošnja:** Prikaz trenutačne potrošnje goriva prikazuje se tijekom vožnje u l/100 km, a kod uključenog motora i u stanju mirovanja vozila u l/h.
- **Prosječna brzina:** Prosječna potrošnja goriva prikazuje se nakon što se prijeđe otprilike 300 metara.
- **Vrijeme vožnje:** Vrijeme vožnje u satima (h) i minutama (min) koje je prošlo od uključivanja paljenja.
- **Doseg:**¹⁾ Približna udaljenost u km koja se još može prijeći ako se zadrži isti način vožnje.
- **Dionica:** Dionica prijedena nakon uključivanja paljenja u km.
- **Prosječna brzina:** Prosječna brzina prikazuje se nakon što se prijeđe otprilike 100 metara.
- **Digitalna brzina vožnje:** Aktualna brzina kao digitalni prikaz.
- **ECO savjeti:** Obavijesti s preporukama prikazuju se kako bi se potrošnja smanjila dobrim praksama u vožnji, npr.: **Klima-uređaj uključen: Zatvoriti prozor.**

Namještanje upozorenja na brzinu

- Odaberite prikaz Upozorenje na --- km/h ili Upozorenje na --- mph.
- Pritisnite tipku **OK** višenamjenskog kola upravljača kako biste pohranili aktualnu brzinu i aktivirali upozorenje.
- **Aktiviranje:** Namjestite željenu brzinu unutar 5 sekundi okretanjem kotačića na višenamjensko kolu upravljača. Nakon toga ponovno pritisnite tipku **OK** ili pričekajte nekoliko sekundi. Brzina je pohranjena i upozorenje aktivirano.
- **Deaktiviranje:** pritisnite tipku **OK**. Pohranjena brzina briše se. Upozorenje se može namjestiti za brzine između 30 i 250 km/h (18 i 155 mph).

Pokazivač temperature ulja

Motor je postigao svoju radnu temperaturu ako temperatura ulja u normalnim uvjetima vožnje iznosi između **80°C** (176°F) i **120°C** (248°F). Kod velikog opterećenja motora i visoke vanjske temperature može se povisiti temperatura motornog ulja. To nije zabrinjavajuće sve dok se ne uključe kontrolne žaruljice  ili  na ekranu **>>> str. 266.**

Upozorenja i obavijesti

Pri uključivanju paljenja ili za vrijeme vožnje provjerava se stanje nekih funkcija u vozilu i stanje komponenti vozila. Smetnje se prikazuju pomoću crvenih ili žutih simbola upozorenja s tek-

stovima na ekranu kombiniranog instrumenta **>>> str. 11** te se eventualno i zvučno signaliziraju. Prikaz tekstova i simbola može varirati ovisno o verziji kombiniranog instrumenta.

Postojeće smetnje mogu se i manualno provjeriti. Za to otvorite izbornik **Status vozila >>> str. 29.**

Upozorenje prioriteta 1 (crveno)

Simbol žmigava ili zasvijetli (istovremeno se djelomično oglašava i akustični signal upozorenja).  **Ne nastavljajte vožnju!** Opasnost! Provjerite smetnju funkcije i otklonite uzrok. Po potrebi potražite pomoć stručnjaka.

Upozorenje prioriteta 2 (žuto)

Simbol žmigava ili zasvijetli (istovremeno se djelomično oglašava i akustični signal upozorenja). Funkcijske smetnje ili nedostatak radnih tekućina može uzrokovati oštećenja na vozilu i kvar vozila. Čim prije provjerite funkciju koja je zakazala. Po potrebi potražite pomoć stručnjaka.

Poveznica na informacije u Uputama za uporabu

U Uputama za uporabu pronaći ćete daljnje informacije o postojećem upozorenju.

Informativni tekst

Pružaju informacije o procesima u vozilu.

¹⁾ Vrijedi za vozila s digitalnim kombiniranim instrumentom SEAT Digital Cockpit.

Sustav prepoznavanja umora (preporuka za stanku)

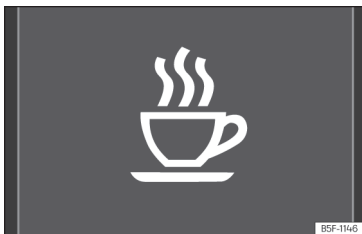

Sl. 9 Na zaslonu kombiniranog instrumenta: simbol sustava prepoznavanja umora.

Sustav prepoznavanja umora informira vozača ako prema njegovom ponašanju zaključi da je umoran.

Način funkcioniranja i rukovanje

Sustav prepoznavanja umora na početku vožnje analizira vozačev način vožnje i na temelju toga procjenjuje umor. On se neprekidno uspoređuje s aktualnim načinom vožnje. Ako sustav kod vozača prepozna umor, upozoravajućim zvukom i vizualno, na zaslonu kombiniranog instrumenta, pomoću simbola »» (Sl. 9) i dodatne tekstualne obavijesti upozorava na umor. Obavijest na zaslonu kombiniranog instrumenta prikazuje se otprilike 5 sekundi te se eventualno još jedanput ponovi. Sustav pohranjuje zadnju obavijest.

Obavijest na zaslonu kombiniranog instrumenta može se isključiti na sljedeći način:

- Pritisnite tipku **OK** na višenamjenskom kolu upravljača.

Preko višenamjenskog pokazivača »» str. 21 može se ponovno pozvati obavijest na zaslonu kombiniranog instrumenta.

Uvjeti korištenja

Ponašanje u vožnji analizira se samo kod brzina većih od otprilike 65 km/h (40 mph) do otprilike 200 km/h (125 mph).

Uključivanje i isključivanje

Sustav prepoznavanja umora može se aktivirati ili deaktivirati u infotainment sustavu preko funkcijske površine  > **Potpore za vozača** > **Sustav prepoznavanja umora**.

Kod uključivanja paljenja automatski se uključuje sustav prepoznavanja umora »» str. 34.

Ograničenja funkcije

Sustav prepoznavanja umora ima sistemski uvjetovana ograničenja. Sljedeći uvjeti mogu dovesti do toga da sustav prepoznavanja umora funkcionira ograničeno ili uopće ne funkcionira:

- Pri brzinama ispod 60 km/h (40 mph).
- Pri brzinama iznad 200 km/h (125 mph).
- Na zavojitim dionicama.
- Na dionicama s radovima na cesti.

- Na lošim cestama.
- U nepovoljnim vremenskim uvjetima.
- Kod sportskog načina vožnje.
- Kod jakog odvratanja vozačeve pozornosti.

Sustav prepoznavanja umora isključuje se pri mirovanju vozila dužem od 15 minuta, pri isključivanju paljenja ili kada vozač odveže sigurnosni pojas i otvori vrata.

Kod dužih sporijih vožnji (ispod 60 km/h, 40 mph) sustav automatski isključuje procjenu umora. Ako nakon toga uslijedi brža vožnja, ponovno se analizira način vožnje.

UPOZORENJE

Inteligentna tehnika sustava prepoznavanja umora ne može savladati fizikalno zadane granice i radi isključivo unutar ograničenja sustava. Povećana ponuda komfora zbog sustava prepoznavanja umora ne smije vas navesti da se izlažete rizicima. Na dužim vožnjama činite redovite i dovoljno duge stanke.

- Vozač je uvijek sam odgovoran za vlastitu sposobnost za upravljanje vozilom.
- Nikad ne upravljajte vozilom kad ste umorni.
- Sustav ne prepoznaje vozačev umor u svim okolnostima. Daljnje informacije na raspolažanju su pod »» Uvažite poglavlje „Uvjeti korištenja“ na stranici 23..
- Sustav u nekim situacijama može željeni manevar vožnje pogrešno interpretirati kao vozačev umor.

- Ako padnete u "mikrosan", neće uslijediti akutno upozorenje!
- Obratite pozornost na pokazivače na zaslonu kombiniranog instrumenta i reagirajte u skladu s njima.

Informacije

- Sustav prepoznavanja umora predviđen je za vožnju na autoputovima i dobro konstruiranim cestama.
- Kod smetnje sustava potražite specijaliziranu servisnu radionicu i dajte provjeriti sustav.

Sustav prepoznavanja prometnih znakova

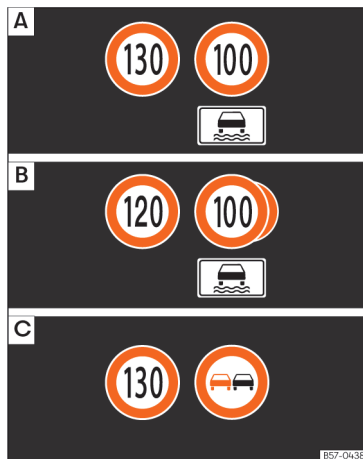

Sl. 10 Zaslou u kombiniranom instrumentu: primjeri za prepoznata ograničenja brzina ili zabrane pretjecanja s pripadajućim dodatnim znakovima.

Sustav prepoznavanja prometnih znakova registrira standardne prometne znakove na temelju kamere montirane na postolju unutrašnjeg zrcala i informira o prepoznatim ograničenjima brzine, zabranama pretjecanja i upozorenjima na opasnost.

Unutar svojih mogućnosti sustav prikazuje i dopunska ploča, npr. kako bi ukazao na privremene zabrane. Čak i na dionicama bez prometnih znakova sustav može po potrebi prikazati važeća ograničenja brzine.

Sustav prepoznavanja prometnih znakova automatski se aktivira kod uključenog paljenja.

Sustav prepoznavanja prometnih znakova nije podržan u svim zemljama. To valja uvažiti kod putovanja u inozemstvo.

Prikaz ekrana

U Njemačkoj se na autoputovima i brzim cestama osim ograničenja brzine i zabrana pretjecanja prikazuju i prometni znakovi za kraj zabrane. U svim ostalim zemljama se umjesto toga prikazuje aktualno važeće ograničenje brzine.

Prometni znakovi prepoznati od sustava prikazuju se na zaslonu kombiniranog instrumenta **>>> (Sl. 10)** i ovisno o instaliranom navigacijskom sustavu i u infotainment sustavu.

Obavijesti sustava prepoznavanja prometnih znakova:

Nema raspoloživih prometnih znakova

- Sustav je u modusu inicijalizacije.
- **ILI:** kamera nije prepoznala obavezujući prometni znak ili znak zabrane.

Greška: sustav prepoznavanja prometnih znakova

• Radi se o smetnji sustava. Potražite specijaliziranu servisnu radionicu i dajte provjeriti sustav.

Upozorenje na brzinu trenutno nije raspoloživo

• Funkcija upozorenja na brzinu u sklopu sustava prepoznavanja prometnih znakova nije ispravna. Potražite specijaliziranu servisnu radionicu i dajte provjeriti sustav.

Sustav prepoznavanja prometnih znakova: očistiti vjetrobransko staklo!

• Vjetrobransko staklo zaprljano je u području kamere ili je vidno polje kamere ograničeno nepovoljnim vremenskim uvjetima. Očistite vjetrobransko staklo.

Sustav prepoznavanja prometnih znakova: trenutno ograničen

• Navigacijski sustav ne prenosi podatke. Provjerite raspolaže li navigacijski sustav aktualiziranim kartama.

• **ILI:** vozilo se nalazi u regiji koja nije obuhvaćena kartom navigacijskog sustava.



Nema raspoloživih podataka



• Zemlja u kojoj vozite ne podržava sustav prepoznavanja prometnih znakova.

Aktiviranje i deaktiviranje prikaza prometnih znakova u kombiniranom instrumentu

Neprekidni prikaz prometnih znakova u kombiniranom instrumentu može se aktivirati odn. deaktivirati u infotainment sustavu preko funkcijske površine  **Potpore za vozača > Sustav prepoznavanja prometnih znakova.**



Prikaz prometnih znakova

Nakon provjere i procjene informacija iz kamere, navigacijskog sustava te aktualnih podataka o vozilu prikazuju se najviše tri aktualna prometna znaka  **[SL. 10]**  s odgovarajućim dodatnim informacijama.

• **Prvo mjesto:** Aktualno važeći prometni znak za vozača prikazuje se lijevo na zaslону. Na primjer ograničenje brzine 130 km/h (100 mph)  **[SL. 10]** .

• **Drugo mjesto:** Na drugom mjestu se samo u određenim okolnostima prikazuje važeći prometni znak, npr. 100 km/h (60 mph) u kombinaciji s dopunskom pločom za kišu.

• **Dopunska ploča:** Prikazuje u kojim je uvjetima (kiša, vremenska ograničenja, magla, itd.) važeća propisana brzina.

• **Treće mjesto:** Ovdje se djelomično prikazuje znak zabrane pretjecanja. Ako postoji važeća zabrana pretjecanja, ali nema propisane brzine vezane uz to, znak zabrane pretjecanja prikazuje se na drugom mjestu  **[SL. 10]** .

Prikaz znakova opasnosti nije raspoloživ u svim zemljama i sustav eventualno neće moći registrirati sve znakove.

Upozorenje na brzinu

Ako sustav prepozna prekoračenje trenutno važeće maksimalne brzine, vozača na to može zvučno upozoriti „gongom“ i vizualno putem obavijesti na ekranu kombiniranog instrumenta.

Upozorenje na brzinu može se namjestiti ili deaktivirati u infotainment sustavu putem izbornika  **> Potpore za vozača > Sustav prepoznavanja prometnih znakova >>> str. 34.** Upozorenje na brzinu može se namjestiti na vrijednost 0, 5 ili 10 km/h (0, 3 ili 5 mph) iznad dopuštene brzine.

Modus vožnje s prikolicom

Kod vozila s tvornički ugrađenim mehanizmom za vuču i električno povezanom prikolicom može se uključiti i isključiti prikaz specijalnih prometnih znakova koji se odnose na vozila s prikolicom, kao što su primjerice ograničenja brzine i zabrane pretjecanja.

Aktiviranje ili deaktiviranje provodi se u infotainment sustavu preko funkcijske površine  **> Potpore za vozača > Potpora za manevriranje prikolicom >>> str. 34.**

Za modus vožnje s prikolicom moguće je namjestiti prikaz dopuštene maksimalne brzine u skladu s prikolicom ili zakonskim propisima. Namještanje se provodi u koracima od 10 km/h (5 mph) u području između 60 i 130 km/h (40

il 80 mph). Ako se namjesti brzina veća od najveće dopuštene brzine za vožnju s prikolicom u dotičnoj zemlji, sustav automatski prikazuje uobičajeno ograničenje brzine, u Njemačkoj primjerice 80 km/h (50 mph).

Ako se isključi upozorenje brzine za vožnju s prikolicom, sustav prikazuje ograničenja brzine za vožnju bez prikolice.

Ograničena funkcija

Sustav prepoznavanja prometnih znakova ima određena ograničenja. Sljedeće okolnosti mogu uzrokovati ograničen rad ili potpuni prestanak rada sustava:

- Loši uvjeti vidljivosti, primjerice po snijegu, kiši, magli ili kod intenzivnog prskanja vode.
- Kod zasljepljivanja, primjerice zbog suprotnog prometa ili sunčevih zraka.
- Kod vožnje na višim brzinama.
- Prekrivena i zaprljana kamera.
- Kada su prometni znakovi djelomično ili potpuno prekriveni (npr. uslijed drveća, snijega, prljavštine ili drugih vozila).
- Kod nestandardnih prometnih znakova.
- Kod oštećenih ili savijenih prometnih znakova.
- Kod promjenjive prometne signalizacije na panelima s prometnim znakovima iznad kolnika (promjenjiva prometna signalizacija izvedena LED žaruljicama ili drugim svjetlima).
- Kod korištenja neaktualiziranih karti u navigacijskom sustavu.

- Kod naljepnica na vozilu koje prikazuju prometne znakove, primjerice ograničenja brzine na teretnim vozilima.

⚠ UPOZORENJE

Inteligentna tehnika sustava prepoznavanja prometnih znakova ne može savladati fizičko zadano ograničenje i radi isključivo unutar ograničenja sustava. Zbog povećane ponude komfora sustava prepoznavanja prometnih znakova ne biste se smjeli izlagati rizicima. Sustav ne može zamijeniti pozornost vozača.

- Brzinu i način vožnje prilagodite uvjetima vidljivosti, vremenskim uvjetima, uvjetima na kolniku i uvjetima u prometu.
- Loši uvjeti vidljivosti, mrak, snijeg, kiša i magla mogu dovesti do toga da sustav prometne znakove ne može prikazati ili ih može pogrešno prikazati.
- Ako je vidno polje kamere zaprljano, prekriveno ili oštećeno, funkcija sustava prepoznavanja prometnih znakova može biti neispravna.

⚠ UPOZORENJE

Preporuke za vozača i prometni znakovi koje sustav za prepoznavanje prometnih znakova prikazuje, mogu odstupati od aktualnog stanja u prometu.

- Sustav ne može prepoznati sve prometne znakove i pravilno ih prikazati.
- Prometni znakovi uz cestu i prometni propisi imaju prednost u odnosu na preporuke vožnje i pokazivače sustava prepoznavanja prometnih znakova.

Potpore za vozača za ekološki način vožnje



Sl. 11 Prikaz potpore za ekološki način vožnje (shematski prikaz).

Potpora za ekološki način vožnje vozaču pomaže voziti uz predviđanje situacija u vožnji i uz malu potrošnju energije uključivanjem prikaza u Digital Cockpitu ovisno o situaciji.

Kod približavanja primjerice križanju, kružnom toku ili dionici ceste s ograničenjem brzine prikazat će se simbol  u kombinaciji s događajem u Digital Cockpitu »» (SL 11).

Ako vozač slijedi napomenu i skine nogu s papučice gasa, vozilo ovisno o odabranom profilu vožnje i razmaku od događaja prilagođava povrat energije kočenja i brzinu.

Potpore za vozača za ekološki način vožnje koriste podatke o dionici infotainment sustava i senzore određenih sustava potpora. Ako je aktivno navođenje na odredište, koristi se najzgodnija ruta.

Regulacija potpore može se u svakom trenutku poništiti pritiskom papučice gasa.

Potpore za vozača za ekološki način vožnje (Eco potpore) mogu se aktivirati i deaktivirati u postavkama sustava potpora »» str. 34.

Potpore za vozača za ekološki način vožnje privremeno se deaktiviraju kada:

- se odabir stupnja prijenosa nalazi u položaju **S**.
- se koristi program vožnje **Sport**.

- vozi s automatskom regulacijom razmaka (ACC) ili uređajem za reguliranje brzine (GRA).

Ako ti preduvjeti više nisu ispunjeni, potpore za vozača ponovno se uključuju ako su aktivirane u postavkama sustava potpora.

Potpore za vozača za ekološki način vožnje ovisno o opremi nisu raspoložive u svim zemljama.

UPOZORENJE

Sustav ne može zamijeniti pozornost vozača.



- Brzinu i način vožnje uvijek prilagodite vidljivosti, vremenskim uvjetima, uvjetima na kolniku i situaciji u prometu.
- Prometni znakovi na kolniku i prometni propisi imaju prednost pred Eco preporukama za vožnju.

Informacije

- Ovisno o opremi i modelu izgled simbola može se malo razlikovati. Simboli se mogu promijeniti ili proširiti aktualiziranjem sustava.
- Ako je sustav aktiviran, potpore za vozača za ekološki način vožnje također mogu povećati rekuperaciju bez prikazivanja napomene. To se primjerice događa kada maknete nogu s papučice gasa zbog vozila ispred vlastitog. U tom se slučaju povrat energije prilagođava vozilu ispred vlastitog bez prikazivanja napomene.

Vrijeme i datum

Namještanje vremena u infotainment sustavu

- Pritisnite na  >  **Postavke** »» str. 30.
- Odaberite točku izbornika **Vrijeme i datum**.

Izbornik Servis

U izborniku Servis moguće je namjestiti različite postavke ovisno o opremi.

Otvaranje izbornika Servis

Odaberite u izborniku **Podaci o vožnji** informacijski profil **Doseg** i držite tipku **OK** na višenamjenskom kolu upravljača pritisnutom cca. 4 sekunde. Nakon otpuštanja tipke prikazuje se izbornik **Servis**.

Sada možete navigirati tipkama na višenamjenskom kolu upravljača u izborniku kao i obično.

Ponovno pokretanje pokazivača servisnih intervala

Odaberite točku izbornika **Servis** i slijedite upute na ekranu kombiniranog instrumenta.

Ponovno pokretanje servisa zamjene ulja

Odaberite točku izbornika **Poništavanje servisa zamjene ulja** i slijedite upute na ekranu kombiniranog instrumenta.

Slovne oznake motora (SOM)

Odaberite točku izbornika **Slovne oznake motora**. Slovne oznake motora prikazuju se do lije lijevo na zaslonu kombiniranog instrumenta.

Servisni intervali

Pokazivač servisnih intervala prikazuje se na zaslonu kombiniranog instrumenta i u infotainment sustavu.

Postoje različite izvedbe kombiniranog instrumenta i infotainment sustava i zato se verzije i prikazi na zaslonima mogu razlikovati.

Kod SEAT vozila razlikuju se servisi sa zamjenom motornog ulja (npr. servis zamjene ulja) i servisi bez zamjene motornog ulja (npr. inspeksijski servis).

Kod vozila s **vremenski ili kilometarski uvjetovanim servisom** servisni su intervali fiksni.

Kod vozila s **LongLife servisom** intervali se utvrđuju individualno. Zahvaljujući tehnici znatno je manji obim radova održavanja vozila. Mora promijeniti samo ako je vozilo to potrebno. Za izračunavanje termina ove zamjene (maksimalno 2 godine) u obzir se uzimaju uvjeti korištenja vozila i način vožnje. Predupozorenje na servis pojavit će se 20 dana prije dotičnog izračunatog servisa. Prikazana preostala dionica uvijek se zaokružuje na 100 km odnosno preostalo vrijeme na cijele dane. Aktualna servisna obavijest može se pozvati tek 500 km nakon posljednjeg servisa. Do tada se u pokazivaču pojavljuju samo crtice.

Podsjetnik na servis

Ako u neposrednoj budućnosti treba obaviti servis, nakon uključivanja paljenja uključuje se **Podsjetnik na servis**.

Prikazani broj je kilometraža koja se još može prijeći ili preostalo vrijeme do sljedećeg servisa.

Servis



Ako dospijevaju **provedba servisa** ili **inspeksijski servis**, kod uključivanja paljenja oglasit će se akustični signal te će se na nekoliko sekundi na ekranu kombiniranog instrumenta pojaviti simbol radioničkog ključa  i jedna od sljedećih obavijesti:

- **Servis sada!**
- **Inspeksijski servis dospio!**
- **Servis zamjene ulja dospio!**
- **Servis zamjene ulja i inspeksijski servis dospjeli!**

Pozivanje obavijesti o servisu

Kod uključenog paljenja, isključenog motora i vozila u mirovanju možete očitati aktualnu obavijest o servisu:

Provjera aktualnog datuma servisa u infotainment sustavu

- Dodirnite funkcijsku površinu  **Podaci > Postavke > Servis**; ili  **Status vozila**

Pozivanje datuma u Digital Cockpitu:

- Datum za servis može se pozvati samo preko izbornika **Servis >>> str. 27**.

Poništavanje pokazivača servisnih intervala na nulu

Ako servis **nije** obavljen kod SEAT trgovca, pokazivač se može poništiti na sljedeći način:

- Pokazivač servisnih intervala može se ponovno pokrenuti samo preko izbornika **Servis >>> str. 27**.

Pokazivač **nemojte** ponovno pokretati između servisnih intervala, u protivnom će se pojaviti pogrešni prikazi.

Ako se servis zamjene ulja ponovno manualno pokrene, pokazivač servisnih intervala prebacit će se na fiksni servisni interval; to se događa i kod vozila s **fleksibilnim servisom zamjene ulja**.

Informacije

- **Obavijest o servisu gasi se nakon nekoliko sekundi dok motor radi ili pritiskom tipke  na višenamjenskom kolu upravljača.**
- **Ako je akumulator kod vozila s LongLife servisom bio odspojen duže vrijeme, nije moguće izračun vremena za sljedeći termin servisa. Pokazivači servisa mogu stoga pokazati pogrešne izračune. U takvom slučaju uvažite maksimalne dopuštene intervale održavanja >>> str. 290.**

- Kod manualnog poništavanja prikaza na nulu sljedeći se servis prikazuje kao kod vozila s fiksnim servisnim intervalima. Iz toga razloga preporučujemo da poništavanje pokazuje servisnih intervala povjerite servisnoj poslovnici.

Rukovanje cockpitom

Uvod u temu

Kod uključenog paljenja možete izbornika pozvati razne funkcije zaslona.

Kod vozila s višenamjenskim kolom upravljača višenamjenski pokazivač može se koristiti samo s tipkama kola upravljača.

Neke točke izbornika se mogu pozvati samo kad vozilo stoji.

Izbornik kombiniranog instrumenta

Broj raspoloživih izbornika i informacijskih prikaza ovisi o elektronici i opremi vozila.

- Status vozila ››› str. 22.
- Podaci o vožnji ››› str. 21.
- Potpore.
 - Front Assist uklj./isklj ››› str. 147
 - ACC (samo prikaz) ››› str. 142
 - Lane Assist uklj./isklj ››› str. 151
 - Side Assist uklj./isklj ››› str. 156
- Navigacija.

- Audio.
- Telefon.

⚠ UPOZORENJE

Ometanje vozača tijekom vožnje moglo bi uzrokovati sudare i ozljede.

- Nikada izbornike na zaslonu kombiniranog instrumenta ne aktivirajte tijekom vožnje.

ⓘ NAPOMENA

Nakon punjenja ili zamjene 12-V akumulatora provjerite sistemske postavke. Kod kvara na pajanja strujom moguće je da su se sistemske postavke poremetile ili izbrisale.

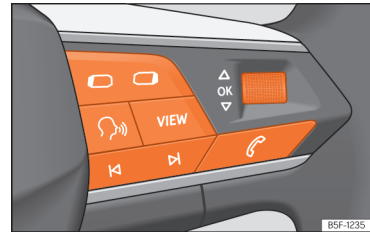

Rukovanje preko višenamjenskog kola upravljača



Sl. 12 Desna strana višenamjenskog kola upravljača: elementi za rukovanje izbornicima i informacijskim pokazivačima u kombiniranom instrumentu (ovisno o modelu).

Sve dok postoji upozorenje prioriteta 1, ››› str. 22, nije moguće pristupiti nijednom izborniku. Neka upozorenja mogu se potvrditi ili isključiti putem tipke **OK** na višenamjenskom kolu upravljača ››› (Sl. 12).

Odabir izbornika ili informacijskog pokazivača

- Uključite paljenje.
- Ako se prikažu obavijest ili piktogram vozila, pritisnite tipku **OK** ››› (Sl. 12); po potrebi više puta.
- Za promjenu izbornika koristite tipke  ili .

- Za otvaranje izbornika ili pozivanje prikaza informacija koji se prikazuje pritisnite tipku **OK** ili pričekajte nekoliko sekundi dok se izbornik ili informacijski pokazivač automatski ne otvore.

Namještanje postavki izbornika

- U prikazanom izborniku okrenite desni kotačić na višenamjenskom kolu upravljača dok ne bude označena željena točka izbornika. Točka izbornika prikazuje se uokvirena.
- Pritisnite tipku **OK** kako biste proveli željene izmjene. Oznaka prikazuje da je odgovarajuća funkcija odnosno sustav aktiviran.

Povratak u odabir izbornika

- Kratko pritisnite tipku  odn. .

Rukovanje i prikaz u infotainment sustavu

Uvod u temu

Infotainment sustav objedinjuje važne funkcije i sustave vozila, npr. klima-uređaj, postavke izbornika, radiouređaj ili navigacijski sustav u jednom centralnom upravljačkom uređaju.

Broj raspoloživih izbornika i nazivi raznih opcija ovise o elektronici i opremi vozila.

Opće informacije o rukovanju

Opće informacije o rukovanju infotainment sustavom i o upozorenjima i sigurnosnim napomenama koje morate uvažiti naći ćete pod **>>> str. 186.**

Pretraživanje raznih izbornika i njihov odabir

- Uključite paljenje.
- Ako je infotainment sustav isključen, uključite ga.
- Razni izbornici odabiru se izravno na dodirnom zaslonu s tekstovima, simbolima ili tipkama.

Kada je označen kvadratić , funkcija je aktivirana.

Kod pritiska tipke izbornika  automatski se otvara zadnji aktivirani izbornik.

Izmjene provedene u izbornicima postavki pohranjuju se automatski nakon zatvaranja izbornika.

Stupac za skrolanje: Neki izbornici i funkcije prikazuju više informacija iznad ili ispod sadržaja koji se prikazuju na ekranu, npr. dugi popisi s postavkama. Pritisnite stupac za skrolanje i povucite ga prema gore ili dolje.

Tutorijal

Nakon prvog uključivanja infotainment sustava otvara se tutorijal sustava s kratkim opisom glavnih funkcija i njihove uporabe.

Pomoć

U izborniku **Pomoć** naći ćete daljnje informacije i savjete za korištenje infotainment sustava.

UPOZORENJE

Ometanje vozača tijekom vožnje moglo bi uzrokovati sudare i ozljede. Rukovanje infotainment sustavom može odvratiti pozornost od praćenja zbivanja u prometu.

Informacije

Ako je 12-V akumulator vozila potpuno ispražnjen ili je nedavno zamijenjen, tada se nakon ponovnog pokretanja motora može dogoditi da su neke postavke sustava (primjerice vrijeme, datum, personalizirane komorne postavke, programiranja i korisnički računi) poremećene ili izbrisane. Čim je akumulator ponovno dovoljno napunjen, te bi postavke trebalo provjeriti i korigirati.

Objašnjenje funkcijskih površina

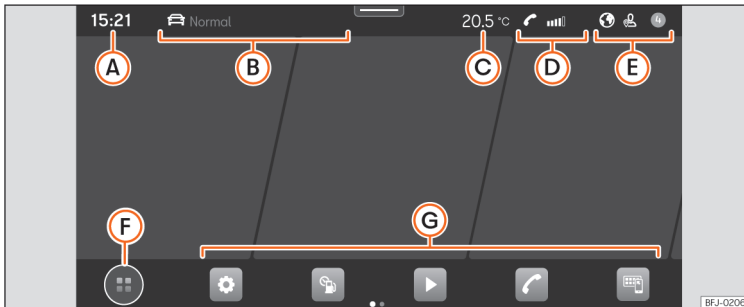

Sl. 13 Shematski prikaz: pregled mogućih funkcijskih površina na ekranu.

Gornje područje ekrana

- A** **Aktualno vrijeme.**
- B** **Modus vožnje i navigacijske informacije.** Ako je korisnik aktivirao navođenje na određite, prikazuju se i vrijeme i udaljenost do određite. Ako nije aktivirano navođenje na određite, prikazuje se modus vožnje. Kod vozila bez raspoloživog modusa vožnje prikazuje se aktualna lokacija ako navođenje na određite nije aktivirano.
- C** **Informacije o klimatizaciji.** Kod vozila s grijanim kolom upravljača ili grijanjem vjetrobranskog stakla, odgovarajući simbol se prikazuje pri aktiviranju tih funkcija. U protivnom se prikazuje aktualna vanjska temperatura.

- D** **Informacije o telefonu.** Prikazuju se informacije o vašem mobilnom telefonu: raspoloživa jačina mreže, uspostavljena bluetooth veza, propušteni pozivi, nove poruke, razina napunjenosti baterije itd.
- E** **Individualiziranje sustava ovisno o korisniku i obavijestima.** Neke postavke mogu se pohraniti u korisničkim računima funkcije individualiziranja i stoga se mogu automatski promijeniti pri promjeni korisničkog računa.

Donje područje ekrana

Vrijedi za infotainment sustav: Connect sustav.

- F** Modus prikaza glavnog izbornika:

@: glavni izbornik sa 6 glavnih funkcija koje su podijeljene na 2 ekrana (3 + 3, korisnik ih može individualno prilagoditi dužim pritiskanjem funkcije).

⊕: glavni izbornik u modusu prikaza Mosaik (sve funkcije infotainment sustava).

- G** Brzi pristup funkcijama infotainment sustava (do 10 funkcija, 5 + 5 koje korisnik može individualno prilagoditi). Dužim pritiskom na simbol mogu se aktivirati/deaktivirati odabiri dotičnih funkcija.

pomoć za prvu konfiguraciju

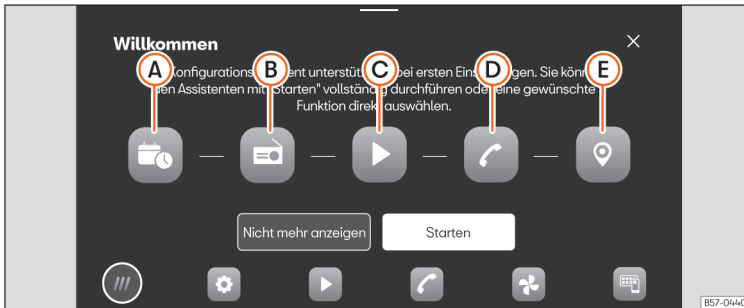

Sl. 14 Shematski prikaz: pomoć za prvu konfiguraciju

Pomoć za prvu konfiguraciju pomaže vam pri namještanju infotainment sustava pri prvom pristupanju.

Svaki put kada uključite infotainment sustav, pojavljuje se prikaz na ekranu za prvu konfiguraciju »» (Sl. 14) ako niste namjestili sve parametre (označeno s „✓“) ili ako niste pritisnuli funkcijsku tipku **Ne prikazuj više**.

Funkcijske površine:

- A** Pritisnite za namještanje dana i vremena.
- B** Pritisnite za traženje i pohranjivanje radio-postaje s trenutno najboljim prijemom.
- C** Pritisnite za pristup postavkama za online medije.
- D** Pritisnite za povezivanje vašeg mobilnog telefona s infotainment sustavom.

- E** Pritisnite za odabir domicilne adrese na osnovi aktualne pozicije ili manualnim unosom adrese.

Ne prikazivati više Deaktivira mogućnost konfiguriranja infotainment sustava. Za provođenje prve konfiguracije pristupite funkciji **Pomoć**.

Pokrenuti Pokreće se pomoć za konfiguraciju.

Završiti Pritisnite za završetak konfiguracije u glavnom izborniku potpora nakon namještanja jedne postavke ili više njih.

- X** Pomoć za konfiguraciju se zatvara.

Informacije o vozilu

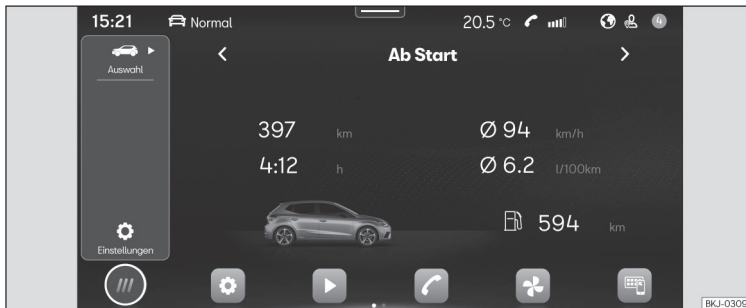

Sl. 15 Shematski prikaz: informacije i status vozila

Pritiskanjem na **Vozilo > Odabir** otvara se izbornik Informacije o vozilu sa sljedećim podizbornicima:

- **Digital Cockpit:** Prikazuju se različiti mogući prikazi informacija prikazanih u Digital Cockpitu >>> str. 16.
- **Podaci o vožnji:** Prikazuju se prosječna potrošnja, prosječna brzina, dionica, vrijeme vožnje i doseg. Dostupne su 3 memorije: „Od pokretanja“, „Dugotrajna memorija“ i „Od točenja goriva“.
- **Status vozila:** Prikazuju se upozorenja na smetnje, događaje, pohranjivanje tlaka u gumama ili informacije o sljedećem inspekcijском servisu.

Potpore i postavke vozila



Sl. 16 Shematski prikaz: potpore i postavke vozila

Pritiskom na  **Potpore za vozača** u glavnom izborniku otvara se izbornik potpora i postavki vozila.

Broj potpora i postavki ovisi o verziji ili dotičnoj zemlji.

- Potpora pri parkiranju >>> **str. 161**
- Aktiviranje/deaktiviranje ESC-a, stabilizacijskih programa i sustava potpore kočenja >>> **str. 132.**
- Aktiviranje i deaktiviranje start-stop sustava. >>> **str. 118**
- Automatska regulacija razmaka (ACC) >>> **str. 142.**
- Potpora zadržavanja vozila na voznoj traku (Lane Assist) >>> **str. 151.**

- Sustavi potpore kočenja (Front Assist) >>> **str. 147.**
- Sustav prepoznavanja umora >>> **str. 23**
- Sustav prepoznavanja prometnih znakova >>> **str. 24**
- Potpora pri promjeni voznog traka >>> **str. 156**

Sigurnost

Sigurnost u vožnji

Sigurnost prije svega!

UPOZORENJE

- Ovaj odlomak sadrži važne informacije o rukovanju vozilom za vozača i njegove suputnike. Ostale važne informacije koje biste trebali znati radi vlastite sigurnosti i sigurnosti svojih suputnika nalaze se u ostalim poglavljima vaše priručne literature.
- Pobrinite se za to da se kompletna priručna literatura uvijek nalazi u vozilu. To vrijedi naročito kad vozilo posuđujete drugim osobama ili ga prodajete.

Prije vožnje

Radi vlastite sigurnosti i sigurnosti putnika u vozilu, prije svake vožnje uvažite sljedeće napomene:

- Provjerite funkcioniraju li svjetla i žmigavci na vozilu besprijekorno.
- Provjerite tlak u gumama.
- Provjerite omogućuju li sva prozorska stakla jasnu i dobru vidljivost prema van.
- Sigurno pričvrstite komade prtljage koje ste ponijeli »» str. 218.

¹⁾ Ovisno o modelu/tržištu.

- Pobrinite se da nikakvi predmeti ne ometaju papučice.
 - Namjestite zrcala, prednje sjedalo i naslon za glavu u skladu sa svojom tjelesnom visinom.
 - Pazite na to da se nasloni za glavu na stražnjim sjedalima nalaze u položaju za korištenje »» str. 85.
 - Napomenite i suputnicima da naslone za glavu namjestite u skladu sa svojom tjelesnom visinom.
 - Zaštitite djecu prikladnom dječjom sjedalicom i ispravno vezanim sigurnosnim pojasom »» str. 51.
 - Zauzmite pravilan položaj sjedenja. Napomenite i svojim suputnicima da zauzmu ispravan položaj sjedenja »» str. 36.
 - Prije vožnje uvijek ispravno vežite sigurnosni pojas. Napomenite i svojim suputnicima da pravilno vežu sigurnosne pojaseve »» str. 38.
- Pridržavajte se prometnih propisa i navedenih ograničenja brzina.
 - Brzinu vožnje uvijek prilagodite stanju kolnika kao i prometnim i vremenskim uvjetima.
 - Na dugim putovanjima napravite redovite stanke – najkasnije svaka dva sata.
 - Po mogućnosti nemojte voziti ako ste umorni ili ste pod vremenskim pritiskom.

UPOZORENJE

Vožnja pod utjecajem alkohola, droga, lijekova i sredstava za omamljivanje može izazvati teške sudare i smrtonosne ozljede.

- Alkohola, droga, lijekovi i narkotici u velikoj mjeri utječu na sposobnost zapažanja, vrijeme reagiranja i sigurnost vožnje, što za posljedice može imati gubitak kontrole nad vozilom.

Sigurnosne opreme

Nipošto ne biste smjeli ugroziti svoju sigurnost i sigurnost vaših suputnika. U slučaju nezgode, sigurnosne opreme će smanjiti rizik od ozljeda. Pod sljedećim točkama naveden je dio sigurnosne opreme u vašem SEAT vozilu:¹⁾

Čimbenici sigurnosti

Kao vozač snosite odgovornost za sebe i svoje suputnike.

- Nemojte odvrćati svoju pozornost od situacije u prometu, npr. zbog suputnika ili telefonskih razgovora.
- U slučaju smanjene sposobnosti nemojte nikada voziti (npr. zbog lijekova, alkohola, droga).

- Optimizirani sigurnosni pojasevi na svim mjestima za sjedenje.
- Zatezači pojaseva na sigurnosnim pojasevima vozača, suvozača i na bočnim stražnjim sjedalima.

- Ograničenje sile zatezanja na sigurnosnim pojasevima vozača, suvozača i bočnim stražnjim sjedalima.

- Crvena upozoravajuća žaruljica  i eventualno prikaz statusa vezanja pojasa.

- Prednji zračni jastuci za vozača i suvozača.

- Bočni zračni jastuci za vozača i suvozača.

- Zračni jastuci za glavu na obje strane vozila.

- Žuta kontrolna žaruljica za zračni jastuk .

- Žuta kontrolna žaruljica **PASSENGER AIR BAG OFF**  u središnjoj konzoli.

- Žuta kontrolna žaruljica **PASSENGER AIR BAG ON**  u središnjoj konzoli.

- Upravljački uređaji i senzori.

- Sigurnosno optimizirani nasloni za glavu namjestivi po visini.

- Namjestivi stup upravljača.

- ISOFIX/i-Size mjesta pričvršćivanja za dječje sjedalice.

- Mjesta pričvršćivanja za gornji pričvrсни pojas za dječje sjedalice.

Navedene sigurnosne opreme služe tome da vas i vaše suputnike u slučaju sudara zaštite na najbolji mogući način. Ova sigurnosna oprema vama i vašim suputnicima neće biti od nikakve

koristi ako vi i vaši suputnici zauzmete pogrešan položaj sjedenja ili ovu opremu neispravno namjestite ili koristite.

Svatko je odgovoran za svoju sigurnost!

Pravilan položaj sjedenja putnika u vozilu

Pravilan položaj sjedenja na sjedalu

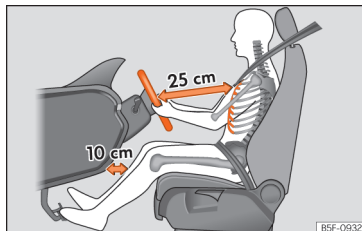

Sl. 17 Pravilan razmak vozača od kola upravljača mora iznositi barem 25 cm (10 inča).

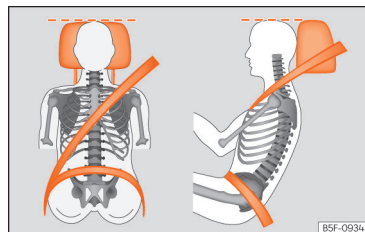

Sl. 18 Pravilan položaj pojasne trake i pravilno namještanje naslona za glavu.

U nastavku navedeni su pravilni položaji sjedenja za vozača i suputnike.

Osobe koje zbog svoje tjelesne građe ne mogu zauzeti pravilan položaj sjedenja trebale bi se u specijaliziranoj servisnoj radionici informirati o mogućim posebnim ugradnjama. Samo kod pravilnog položaja sjedenja postiže se optimalni zaštitni učinak sigurnosnog pojasa i zračnih jastuka. SEAT preporučuje posjet SEAT servisnoj radionici.

Radi vlastite sigurnosti i kako biste smanjili ozljede u slučaju iznenadnog manevra kočenja ili sudara, SEAT preporučuje sljedeće položaje sjedenja:

Za sve putnike u vozilu vrijedi:

- Namjestite naslon za glavu tako da se gornji rub naslona nalazi po mogućnosti u ravnini s gornjim dijelom glave – no ne niže od ravnine očiju –. Glavu uvijek držite što bliže naslonu za glavu »» (SL 18).
- Kod niskih osoba naslon za glavu gurnite potpuno prema dolje, čak i ako se glava tada nalazi ispod gornjeg ruba naslona za glavu.
- Kod visokih osoba naslon za glavu gurnite potpuno prema gore.
- Noge tijekom vožnje uvijek držite u prostoru za noge.
- Pravilno namjestite i vežite sigurnosne pojaseve »» str. 38.

Za vozača dodatno vrijedi:

- Naslon sjedala namjestite u uspravan položaj tako da leđa potpuno nalježu na naslon sjedala.
- Kolo upravljača namjestite tako da razmak između kola upravljača i prsne kosti iznosi najmanje 25 cm (10 inča) »» (SL 17), a kolo upravljača se s obje, lagano savinute ruke može bočno uhvatiti za vanjski rub.
- Namješteno kolo upravljača uvijek mora biti usmjereno prema prsnom košu, a ne prema licu.
- Vozačevo sjedalo uzdužno namjestite tako da vozač s lagano savinutim nogama može do kraja pritisnuti papučice, a da razmak od instrumentne ploče u području koljena iznosi najmanje 10 cm (4 inča) »» (SL 18).

- Vozačevo sjedalo po visini namjestite tako da možete dosegnuti najvišu točku kola upravljača.
- Uvijek obje noge držite u prostoru za noge kako biste u svakom trenutku zadržali kontrolu nad vozilom.

Za suvozača dodatno vrijedi:

- Naslon sjedala namjestite u uspravan položaj tako da leđa potpuno nalježu na naslon sjedala.
- Gurnite suvozačevo sjedalo što više prema natrag (najmanje 25 cm prostora između prsnog koša i instrumentne ploče). Sjedite li bliže od 25 cm, sustav zračnih jastuka neće vas moći ispravno zaštititi.

Broj mjesta za sjedenje

Vozilo ima ukupno **5** mjesta za sjedenje, 2 mjesta s prijeda i 3 mjesta straga. Svako mjesto za sjedenje je opremljeno sigurnosnim pojaskom.

Provjerite u službenim dokumentima vozila broj putnika dopuštenih za vaše vozilo.

UPOZORENJE

Pogrešan položaj sjedenja u vozilu može kod iznenadnog manevra vožnje i kočenja, kod kolizije ili sudara i kod aktiviranja zračnih jastuka povećati rizik od teških ili smrtonosnih ozljeda.

- Svi putnici u vozilu prije početka vožnje uvijek moraju zauzeti pravilan položaj sjedenja i zadržati ga tijekom vožnje. To vrijedi i za vezanje sigurnosnog pojasa.
- U vozilu nikad ne vozite više osoba nego što je mjesta za sjedenje sa sigurnosnim pojasevima.
- Djecu u vozilu uvijek osigurajte odobrenim i prikladnim sustavom zaštite putnika koji odgovara njihovoj tjelesnoj visini i masi »» str. 51.
- Noge tijekom vožnje uvijek držite u prostoru za noge. Nikad nemojte stavljati noge na sjedalo ili na instrumentnu ploču, odnosno nikad ih nemojte stavljati kroz prozor. Zračni jastuk i sigurnosni pojas u protivnom ne mogu razviti svoje zaštitno djelovanje, već mogu povećati rizik od ozljeda kod sudara.

Opasnost uslijed pogrešnog položaja sjedenja

Ako ne vežete sigurnosne pojaseve ili ih pogrešno vežete, povećava se rizik od teških ili smrtonosnih ozljeda. Sigurnosni pojasevi mogu pružiti svoju optimalnu zaštitnu funkciju samo kod ispravnog položaja pojase trake. Pogrešan

položaj sjedenja znatno ograničava zaštitnu funkciju sigurnosnog pojasa. Posljedice mogu biti teške ili čak smrtonosne ozljede. Opasnost od teških ili smrtonosnih ozljeda povećava se naročito kad aktivirani zračni jastuk udari o putnika u vozilu koji je zauzeo pogrešan položaj sjedenja. Vozač snosi odgovornost za sve putnike koji se prevoze u vozilu, a osobito za djecu.

Sljedeći popis sadrži primjere položaja sjedenja koji mogu biti opasni za sve putnike u vozilu.

Kad je vozilo u pokretu:

- nikada ne stojte u vozilu,
- nikada ne stojite na sjedalima,
- nikada ne klečite na sjedalima,
- nikada ne naginjte naslon sjedala jako prema natrag,
- nikada se ne naslanjajte na instrumentnu ploču,
- nikada ne ležite na stražnjoj klupi,
- nikada ne sjedite na prednjem području sjedala,
- nikada ne sjedite okrenuti postrance,
- nikada se ne naslanjajte kroz prozor,
- nikada ne stavljajte noge kroz prozor,
- nikada ne stavljajte noge na instrumentnu ploču,
- nikada ne stavljajte noge na oblogu sjedala ili naslon sjedala.
- nikada ne vozite osobe u prostoru za noge,

- nikada ne sjedite na naslonima za ruke.
- nikada se na sjedalu ne vozite bez vezanog sigurnosnog pojasa,
- nikada se nemojte zadržavati u prtlačniku.

⚠ UPOZORENJE

Pogrešan položaj sjedenja u vozilu kod sudara ili iznenadnih manevara vožnje i kočenja povećava rizik od teških ili smrtonosnih ozljeda.

- Svi putnici uvijek moraju zadržati pravilan položaj sjedenja i biti pravilno vezani sigurnosnim pojasom.
- Zbog pogrešnog položaja sjedenja, nevezanja sigurnosnog pojasa ili premalog razmaka od zračnog jastuka putnici se u vozilu izlažu smrtonosnim ili po život opasnim ozljedama, osobito ako se aktiviraju zračni jastuci i pogode ih.

Sigurnosni pojasevi

Uvod u temu



Sl. 19 Pravilno vezani vozač u slučaju iznenadnog manevara kočenja neće biti odbačen prema naprijed.

Pravilno vezani sigurnosni pojasevi zadržavaju putnike u ispravnom položaju sjedenja. Sigurnosni pojasevi sprječavaju i nekontrolirana gibanja s posljedicom teških ozljeda. Dodatno smanjuju opasnost od izbacivanja putnika iz vozila.

Putnici u vozilu s pravilno vezanim sigurnosnim pojasovima profitiraju u velikoj mjeri od toga što pojasevi optimalno zadržavaju energiju gibanja. Na smanjivanje energije gibanja utječe i struktura prednjeg dijela vozila kao i ostala svojstva pasivne sigurnosti vozila kao npr. sustav zračnih jastuka. Na taj se način smanjuje nastala

energija i rizik od ozljeda. Stoga sigurnosne pojaseve morate vezati prije svake vožnje, čak i kod vrlo kratke dionice puta.

Obratite također pozornost na to da i vaši suputnici pravilno vežu pojaseve. Statistike o sudarima dokazale su da pravilno vezanje sigurnosnih pojaseva znatno smanjuje rizik od teških ozljeda i povećava mogućnost preživljavanja kod sudara. Pravilno vezani sigurnosni pojasevi osim toga povećavaju optimalno zaštitno djelovanje zračnih jastuka koji se aktiviraju u slučaju sudara. Iz toga razloga u većini je zemalja korištenje sigurnosnih pojaseva propisano zakonom.

Iako je vaše vozilo opremljeno zračnim jastucima, morate koristiti sigurnosne pojaseve i vezati ih. Prednji se zračni jastuci primjerice aktiviraju samo u nekim frontalnim sudarima. Prednji zračni jastuci ne aktiviraju se kod lakših frontalnih sudara, lakših bočnih sudara, stražnjih sudara, prevrtanja vozila i kod sudara kod kojih u upravljačkom uređaju nije došlo do prekoračenja vrijednosti za aktiviranje zračnog jastuka.

Važne sigurnosne napomene o rukovanju sigurnosnim pojasevima

- Sigurnosni pojas vežite uvijek onako kako je opisano u ovom odlomku.
- Provjerite mogu li se sigurnosni pojasevi u svakom trenutku vezati i jesu li oštećeni.

UPOZORENJE

- Ako ne vežete sigurnosne pojaseve ili ste ih pogrešno vezali, povećava se rizik od ozljeda opasnih po život ili smrtonosnih ozljeda. Optimalno zaštitno djelovanje sigurnosnih pojaseva postiže se samo kad sigurnosne pojaseve koristite ispravno.
- Jednim sigurnosnim pojasom nikad ne smiju vezati dvije osobe (niti djeca).
- Nikad nemojte odvezati vezani sigurnosni pojas sve dok se vozilo kreće – opasno po život!
- Pojasna traka ne smije prelaziti preko čvrstih ili lomljivih predmeta (naočale, kemijska olovka, itd.) jer na taj način u slučaju sudara mogu nastati ozljede.
- Pojasna traka ne smije biti zaglavljena, oštećena ili strugati o oštre rubove.
- Nikad nemojte vezati sigurnosni pojas ispod ruke ili na nekom drugom pogrešnom položaju.
- Višeslojna, raskopčana odjeća (npr. ogrtač preko majice) ugrožava besprijekorno naliježanje i funkciju sigurnosnih pojaseva.
- Otvor brave pojasa za umetanje jezičca brave pojasa ne smije se začepiti papirom ili sličnim jer inače jezičac ne može sigurno uklopiti.
- Nemojte nikad mijenjati položaj pojasne trake kopčama sigurnosnog pojasa, ušicama za pričvršćivanje ili sličnim.

- Pohabani ili oštećeni sigurnosni pojasevi, oštećenja spojeva pojasa, mehanizma za automatsko namatanje ili brave mogu u slučaju sudara prouzročiti teške ozljede. Stoga redovito provjeravajte stanje svih sigurnosnih pojaseva.
- Sigurnosni pojasevi izloženi ekstremnom opterećenju tijekom sudara moraju se zamijeniti u specijaliziranoj servisnoj radionici. Zamjena će možda biti potrebna i kada nema uočljivog oštećenja. Osim toga valja pregledati i mjesta pričvršćenja sigurnosnih pojaseva.
- Nikad nemojte sami pokušavati popravljati sigurnosne pojaseve. Sigurnosni se pojasevi nikad ne smiju demontirati ili na bilo koji način mijenjati.
- Pojasna traka mora biti čista jer grubo prljanje može ograničiti funkciju mehanizma za automatsko namatanje pojasa.

Pokazivač vezanja pojasa



Svijetli crveno

Nevezan sigurnosni pojas vozača odnosno suvozača.

Kontrolna žaruljica  podsjeća vozača na to da veže sigurnosni pojas.

Prije nego što krenete:

- Prije vožnje uvijek ispravno vežite sigurnosni pojas.
- Upozorite i svoje suputnike da prije početka vožnje pravilno vežu sigurnosni pojas.

- Zaštite dijete prikladnim sustavom zaštite za djecu koji odgovara visini i dobi djeteta »» str. 51.

Ako vozačev ili suvozačev sigurnosni pojas na početku vožnje i pri brzini iznad 25 km/h (15 mph) nije vezan ili ako se sigurnosni pojasevi tijekom vožnje odvežu, nekoliko sekundi oglašava se zvučni signal. Osim toga žmigava upozoravajuća žaruljica  na ekranu kombiniranog instrumenta.

Kontrolna žaruljica  u kombiniranom instrumentu gasi se tek kada su vozač odn. suvozač kod uključenog paljenja vezali sigurnosni pojas.

Prikaz vezanih sigurnosnih pojaseva na stražnjim mjestima



Sl. 20 Kombinirani instrument: prikaz statusa vezanja pojasa za stražnja mjesta za sjedenje.

Ovisno o verziji modela, prikaz statusa vezanja pojasa »» (Sl. 20) informira vozača na ekranu kombiniranog instrumenta o tome jesu li putnici na stražnjim sjedalima vezali odgovarajući sigurnosni pojas.



Prikaz da dotično mjesto nije zauzeto.



Prikazuje da je mjesto zauzeto i da je suputnik vezao svoj sigurnosni pojas.

Ako putnik u vozilu na stražnjim sjedalima odveže svoj sigurnosni pojas tijekom vožnje, simbol  svijetli maksimalno 60 sekundi. Pri brzini većoj od cca. 25 km/h (15 mph) također će se oglasiti zvučni signal upozorenja na nekoliko sekundi.

Ako se tijekom vožnje na stražnjim mjestima za sjedenje veže ili odveže sigurnosni pojas, prikaz statusa vezanja pojasa prikazuje se otprilike 30 sekundi.

Frontalni sudari i zakoni fizike



Sl. 21 Nevezani vozač odbačen je prema naprijed.



Sl. 22 Nevezani suputnik sa stražnjeg sjedala odbačen je prema naprijed na vezanog vozača.

Fizikalni princip frontalnog sudara vrlo je jednostavno objasniti. Čim se vozilo kreće, na njega kao i na putnike u vozilu djeluje energija koja se naziva „kinetička energija“.

Veličina „kinetičke energije“ u velikoj mjeri ovisi o brzini i masi vozila te težini putnika u vozilu. S povećanjem brzine i mase u slučaju sudara mora se „razgraditi“ više energije.

Brzina vozila je pritom značajniji čimbenik. Ako se primjerice brzina udvostruči sa 25 km/h na 50 km/h (sa 15 mph na 30 mph), odgovarajuća će se kinetička energija učetverostručiti!

Kako u našem primjeru putnici u vozilu nisu vezani sigurnosnim pojasevima, u slučaju sudara cjelokupna energija gibanja putnika razgrađuje se isključivo udarcem u zid.

Čak ako vozite samo brzinom od 30 km/h (19 mph) do 50 km/h (30 mph), prilikom sudara na tijelo djeluju sile koje lako mogu prijeći jednu tonu (1.000 kg). Sile koje djeluju na vaše tijelo kod većih se brzina još više povećavaju.

Putnici u vozilu koji nisu vezani svojim sigurnosnim pojasevima također nisu „povezani“ s vašim vozilom. Pri frontalnom sudaru te će se osobe i dalje kretati istom brzinom kojom se vozilo kretalo prije sudara! Ovaj primjer ne vrijedi samo za frontalne sudare, već i za sve vrste sudara i kolizija.

Već kod malih brzina udarca, na tijelo djeluju sile koje čovjek ne može kompenzirati rukama. Pri frontalnom sudaru nevezani će putnici biti odbačeni prema naprijed i nekontrolirano udariti o dijelove u unutrašnjosti vozila, npr. kolo upravljača, instrumentnu ploču ili vjetrobransko staklo »» (Sl. 21).

I za putnike na stražnjim sjedalima važno je da pravilno vežu pojaseve kako pri sudaru ne bi bili nekontrolirano odbačeni kroz unutrašnjost vozila. Nevezani putnik na stražnjem sjedalu ne ugrožava samo sebe, već i putnike koji sjede na prednjim sjedalima »» (Sl. 22).

Vežanje i odvezivanje sigurnosnog pojasa

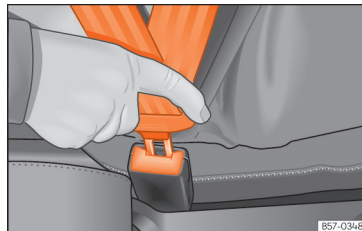

Sl. 23 Umetanje jezička brave sigurnosnog pojasa u bravu pojasa.

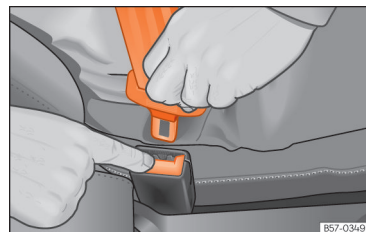

Sl. 24 Otpuštanje jezička iz brave pojasa.

Pravilno vezani sigurnosni pojasevi drže putnike u slučaju manevra kočenja ili sudara u položaju koji im može pružiti maksimalnu zaštitu »» △.

Vežanje sigurnosnog pojasa

Prije svake vožnje vežite sigurnosni pojas.

- Pravilno namjestite prednje sjedalo i naslon za glavu »» str. 36.
- Naslon stražnjeg sjedala uklopite u uspravnom položaju »» △.
- Pojasnu traku povucite držeći je za jezičac brave pojasa ravnomjerno preko prsa i zdjelice. Nemojte uvrtati pojas »» △.
- Jezičac brave pojasa umetnite u bravu pojasa dotičnog sjedala »» (Sl. 23).
- Provjerite povlačenjem sigurnosnog pojasa je li jezičac pojasa sigurno uklopljen u bravi.

Odvezivanje sigurnosnog pojasa

Sigurnosni pojas odvezujte samo kod vozila u mirovanju »» ⚠.

- Pritisnite crvenu tipku u bravi pojasa »» (Sl. 24). Jezičac brave pojasa iskače.
- Rukom vraćajte pojas kako bi se pojasna traka lakše namotala te kako se sigurnosni pojas ne bi uvrnuo i oštetio oblogu.

⚠ UPOZORENJE

- Optimalno zaštitno djelovanje sigurnosnog pojasa postiže se samo kad se naslon sjedala nalazi u uspravnom položaju, a sigurnosni pojas je u skladu s tjelesnom visinom pravilno vezan.
- Odvezivanje sigurnosnog pojasa tijekom vožnje može u slučaju sudara ili manevra kočenja dovesti do teških ili smrtonosnih ozljeda!
- Sigurnosni pojas ili labavi sigurnosni pojas može prouzročiti teške ozljede kad se pomakne s tvrdih dijelova tijela u smjeru mekih dijelova, npr. trbuha.

Pravilan položaj pojasne trake

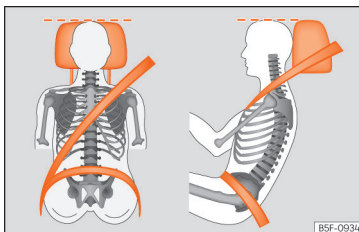

Sl. 25 Pravilan položaj pojasne trake i pravilna namještenost naslona za glavu prikazan od naprijed i bočno



Sl. 26 Položaj pojasne trake kod trudnica.

Sigurnosni pojasevi samo uz pravilan položaj pojasne trake u slučaju sudara pružaju optimalnu zaštitu i smanjuju rizik od teških ili smrtonosnih ozljeda. Osim toga pravilan položaj

pojasne trake drži putnike u položaju u kojem aktivirani zračni jastuk može pružiti maksimalnu zaštitu. Stoga uvijek vežite sigurnosni pojas i pazite na pravilan položaj pojasne trake.

Pogrešan položaj sjedenja može prouzročiti teške ili smrtonosne ozljede »» **Uvažite poglavlje „Pravilan položaj sjedenja putnika u vozilu“ na stranici 36..**

- Rameni dio sigurnosnog pojasa uvijek mora prelaziti preko sredine ramena i nikada preko vrata, preko ruke, ispod ruke ili iza leđa.
- Zdjelični dio sigurnosnog pojasa uvijek mora prelaziti ispred zdjelice i nikada preko trbuha.
- Sigurnosni pojas uvijek mora ravno i čvrsto nalijegati na tijelo. Po potrebi malo zategnite pojasnu traku.

Kod **trudnica** sigurnosni pojas mora ravnomjerno prelaziti preko prsa i po mogućnosti što niže ispred zdjelice i nalijegati tako da se ne vrši pritisak na donji dio tijela - i to tijekom cijelog vremena trajanja trudnoće »» (Sl. 26).

Prilagođavanje položaja pojasne trake tjelesnoj visini

Položaj pojasne trake može se prilagoditi namještanjem visine prednjih sjedala.

⚠ UPOZORENJE

Pogrešan položaj pojasne trake može prozračiti teške ili smrtonosne ozljede u slučaju sudara.

- Rameni dio sigurnosnog pojasa mora prelaziti preko sredine ramena i nikada ispod ruke ili preko vrata.
- Sigurnosni pojas mora ravno i čvrsto nalijegati na gornji dio tijela.
- Zdjelični dio sigurnosnog pojasa mora prelaziti ispred zdjelice, a nikada preko trbuha. Sigurnosni pojas mora ravno i čvrsto nalijegati na zdjelici. Po potrebi malo zategnite pojasnu traku.
- Zdjelični dio sigurnosnog pojasa mora kod trudnica po mogućnosti prelaziti što niže ispred zdjelice i ravno nalijegati „oko okruglog trbuha“ >>> [Sl. 26].
- Pazite da se pojasna traka prilikom korištenja ne uvrne.
- Nakon ispravnog namještanja sigurnosni pojas nemojte rukom odvajati od tijela.
- Pojasnu traku ne vežite preko čvrstih ili lomljivih predmeta, npr. naočala, kemijskih olovaka ili ključeva.
- Položaj pojasne trake nikada ne mijenjajte kopčama sigurnosnih pojaseva, pričvršnim ušica ili sličnim.

i Informacije

Osobe koje zbog svoje tjelesne građe ne mogu postići optimalan položaj pojasne trake trebale bi se u specijaliziranoj servisnoj radionici informirati o mogućim posebnim ugradnjama kako bi postigle optimalni zaštitni učinak sigurnosnog pojasa i zračnih jastuka. SEAT preporučuje posjet SEAT servisnoj radionici.

Mehanizam za automatsko namatanje pojasa, zatezač pojasa i ograničenje sile zatezanja pojasa

Sigurnosni pojasevi dio su sustava sigurnosti vozila >>> str. 36. Ovaj sustav sigurnosti ima sljedeće važne čimbenike:

Mehanizam za automatsko namatanje pojasa

Sigurnosni pojasevi vozača, suvozača i na bočnim stražnjim sjedalima (te, ovisno o opremi, također u središnjem stražnjem sjedalu) opremljeni su mehanizmom za automatsko namatanje pojasa u dijelu ramenog pojasa. Ovaj mehanizam za automatsko namatanje pojasa osigurava potpunu slobodu kretanja kada se rameni dio pojasa povuče polako ili tijekom normalne vožnje. Međutim, ako se sigurnosni pojas izvuče brzo, tijekom manevara kočenja, vožnji uzbrdo,

u zavojima i kod ubrzavanja, mehanizam za automatsko namatanje pojasa blokira sigurnosni pojas.

Zatezači pojaseva

Sigurnosni pojasevi prednjih sjedala i, ovisno o opremi, bočnih stražnjih sjedala opremljeni su zatezačima pojaseva.

U slučaju teških frontalnih i bočnih sudara, naleta straga s udarcem straga senzori aktiviraju zatezače pojaseva i zatežu sigurnosne pojaseve u smjeru suprotnom od izlaska pojasa.

Zatezač pojasa zateže labave sigurnosne pojaseve. Na taj se način može ublažiti kretanje putnika prema naprijed i u smjeru naleta.

Zatezači pojaseva funkcioniraju zajedno sa sustavom zračnih jastuka. Zatezači pojaseva neće se aktivirati u slučaju prevrtanja ako se zračni jastuci za glavu nisu aktivirali.

Kod aktiviranja može nastati fina prašina. To je potpuno normalno i ne upućuje na požar u vozilu.

Ograničenje sile zatezanja pojasa

Ovisno o opremi i dotičnoj zemlji ograničenje sile zatezanja pojasa kod sudara smanjuje silu kojom sigurnosni pojas djeluje na tijelo.

i Informacije

- Nakon određenih situacija u vožnji, reverzibilni zatezači sigurnosnih pojaseva mogu ostati trajno zategnuti ¹⁾. Za otpuštanje sigurnosnog pojasa u tom ga je slučaju potrebno rukom skinuti dok vozilo miruje, a zatim ga ponovno pravilno privezati.
- Pri odlaganju vozila ili pojedinačnih dijelova sustava na otpad, valja uvažiti propise o sigurnosti. Propisi su poznati specijaliziranim servisnim radionicama.

Održavanje zatezača pojaseva i zbrinjavanje na otpad

Zatezači pojaseva sastavni su dijelovi sigurnosnih pojaseva koji se nalaze uz sjedala u vašem vozilu. Kada provodite radove na zatezaču pojasa, kao što su demontaža i ugradnja dijelova sustava zbog drugih popravaka, može doći do oštećenja sigurnosnog pojasa. To za posljedicu može imati da zatezači pojaseva u slučaju sudara neće funkcionirati ispravno ili uopće neće funkcionirati.

Kako se ne bi ograničila učinkovitost zatezača pojaseva i kako demontirani dijelovi ne bi proizročili ozljede i zagađenje okoliša, moraju se uvažiti propisi koji su poznati specijaliziranim servisnim radionicama.

¹⁾ Samo kod opreme sa sustavom PreCrash.

⚠ UPOZORENJE

Nepravilno rukovanje i popravci koje sami provodite na sigurnosnim pojasevima, mehanizmima za automatsko namatanje pojasa i zatezačima pojaseva mogu povećati rizik od teških ili smrtonosnih ozljeda. Zatezači pojaseva pritom se možda neće aktivirati iako bi trebali, ili bi aktiviranje moglo uslijediti nepredviđeno.

- Nemojte nikada sami provoditi popravke ili namještanja niti ugrađivati i demontirati sastavne dijelove sigurnosnih pojaseva ili zatezača pojaseva. Takve radove uvijek dajte provesti u specijaliziranoj servisnoj radionici.
- Sigurnosni pojasevi, zatezači pojaseva i mehanizmi za automatsko namatanje pojasa koji se ne mogu popraviti moraju se zamijeniti.

🌸 Napomena o zaštiti okoliša

Moduli zračnih jastuka i zatezači pojaseva mogu sadržavati perklorat.

Uvažite zakonske odredbe u pogledu zbrinjavanja na otpad.

Sustav zračnih jastuka**Zašto je potrebno vezati pojas i zauzeti pravilan položaj sjedenja?**

Kako bi aktivirani zračni jastuci postigli najbolji zaštitni učinak, sigurnosni pojas uvijek morate ispravno vezati i zauzeti ispravan položaj sjedenja.

Sustav zračnih jastuka nije zamjena za sigurnosni pojas već dio cjelokupnog pasivnog koncepta sigurnosti u vozilu. Molimo vodite računa o tome da sustav zračnih jastuka pruža najbolju moguću zaštitu samo u kombinaciji sa vezanim sigurnosnim pojasevima i ispravno namještenim naslonima za glavu. Iz tog razloga se sigurnosni pojasevi moraju uvijek koristiti ne samo zbog zakonskih propisa, već i iz sigurnosnih razloga »» Uvažite poglavlje „Sigurnosni pojasevi“ na stranici 38..

Zračni se jastuk napuhuje unutar tisućinki sekundi tako da, ako ste u trenutku njegovog aktiviranja zauzeli pogrešan položaj sjedenja, možete zadobiti smrtonosne ozljede. Iz tog razloga svi putnici tijekom vožnje moraju zauzeti i zadržati ispravan položaj sjedenja.

Jako kočenje neposredno prije sudara može uzrokovati da nevezani putnik poleti naprijed u područje aktivirajućeg zračnog jastuka. U tom slučaju putnik uslijed aktiviranja zračnog jastuka može zadobiti ozljede opasne po život ili čak smrtonosne ozljede. To vrijedi osobito za djecu.

Održavajte uvijek najveći mogući razmak između vas i prednjeg zračnog jastuka. Na taj način će se prednji zračni jastuci u slučaju aktiviranja u potpunosti napuhati i pružiti vam maksimalno zaštitno djelovanje.

Najvažniji čimbenici za aktiviranje zračnog jastuka su vrsta sudara, kut nalijetanja i brzina vozila.

Odlučujuće za aktiviranje zračnih jastuka je tijek usporavanja kojeg pri sudaru registrira upravljački uređaj. Ako usporavanje vozila koje je nastalo i koje je izmjereno za vrijeme sudara ostane ispod referentnih vrijednosti zadanosti u upravljačkom uređaju, prednji zračni jastuci, bočni zračni jastuci i/ili zračni jastuci za glavu neće se aktivirati. Imajte na umu da vidljiva ili teška oštećenja na vozilu koje je sudjelovalo u sudaru nisu nužan pokazatelj da je moralo doći do aktiviranja zračnih jastuka.

UPOZORENJE

Nepravilno vezani sigurnosni pojasevi kao i pogrešan položaj sjedenja mogu uzrokovati teške ili čak smrtonosne ozljede.

- Svi putnici, pa i djeca, koji nisu ispravno vezani pojasom mogu zadobiti po život opasne ili smrtonosne ozljede kada dođe do aktiviranja zračnog jastuka. Djecu starosti do 12 godina uvijek prevozite na stražnjem sjedalu. U vozilu nikada ne vozite djecu ako nisu vezana pojasom ili osigurana sustavom zaštite u skladu s njihovom težinom.

- **Kako biste smanjili opasnost od ozljeda uslijed aktiviranja zračnog jastuka, uvijek ispravno vežite sigurnosni pojas »» str. 38.**

Opis sustava zračnih jastuka

Sustav zračnih jastuka nudi u kombinaciji sa sigurnosnim pojasevima dodatnu zaštitu putnika u vozilu.

Sustav zračnih jastuka (ovisno o opremi vozila) sastoji se od sljedećih dijelova:

- elektronički upravljački uređaj
- prednji zračni jastuci za vozača i suvozača
- bočni zračni jastuci
- zračni jastuci za glavu
- kontrolna žaruljica  za zračni jastuk u kombiniranom instrumentu »» str. 46
- bravica za isključivanje suvozačevog prednjeg zračnog jastuka
- kontrolna žaruljica za isključivanje/uključivanje suvozačevog prednjeg zračnog jastuka.

Prilagodljivost za funkcioniranje sustava zračnih jastuka pod elektroničkim je nadzorom. Nakon svakog uključivanja paljenja na nekoliko sekundi zasvijetli kontrolna žaruljica zračnog jastuka (samodijagnoza).

Posrijedi je smetnja u sustavu kada kontrolna žaruljica :

- pri uključivanju paljenja ne zasvijetli »» str. 46,
- otprilike 4 sekunde nakon isključivanja paljenja nije isključena,
- nakon uključivanja paljenja nije isključena i ponovno zasvijetli,
- za vrijeme vožnje zasvijetli ili žmig.

Sustav zračnih jastuka ne aktivira se kod:

- isključenog paljenja,
- lakših frontalnih sudara,
- lakših bočnih sudara,
- udaraca straga.
- prevrtanja vozila kada su dinamična svojstva koja je izmjerio upravljački uređaj premlaga;
- brzine udarca koja je manja od referentne vrijednosti definirane u upravljačkom uređaju.

UPOZORENJE

- **Maksimalno zaštitno djelovanje sigurnosnih pojaseva i sustava zračnih jastuka postiže se isključivo kod ispravnog položaja sjedenja »» str. 36.**
- **Ako se pojavi smetnja u sustavu zračnih jastuka, sustav odmah mora pregledati specijalizirana servisna radionica. U protivnom**

postoji opasnost da se sustav zračnih jastuka pri sudaru uopće ne aktivira ili ne aktivira besprijekorno.

Aktiviranje zračnih jastuka

Napuhivanje zračnog jastuka odvija se u djelićima sekunde i velikom brzinom, kako bi u nezgodi mogao pružiti dodatnu zaštitu. Kod napuhivanja zračnih jastuka može nastati fina prašina. To je potpuno normalno i ne upućuje na požar u vozilu.

Sustav zračnih jastuka pripravan je za rad samo pri uključenom paljenju.

U posebnim situacijama pri sudaru mogu se istovremeno aktivirati različiti zračni jastuci.

Kod lakših frontalnih i bočnih sudara, stražnjih sudara, prevrtanja ili naginjanja vozila zračni se jastuci **ne aktiviraju**.

Čimbenici aktiviranja

Okolnosti koje uzrokuju aktiviranje sustava zračnih jastuka ne mogu se generalizirati. Ovdje važnu ulogu imaju razni čimbenici kao što su npr. kakvoća predmeta u koje je vozilo udarilo (tvrd, mekan), kut nalijetanja, brzina vozila, itd.

Odlučujuće za aktiviranje zračnih jastuka je usporevanje vozila.

Upravljački uređaj analizira okolnosti sudara i potom aktivira odgovarajući sustav zaštite.

Ako je to usporevanje izmjereno za vrijeme sudara ispod referentne vrijednosti zadane u upravljačkom uređaju, zračni jastuci se neće aktivirati, iako vozilo uslijed sudara može biti jako deformirano.

Kod jakih frontalnih sudara aktivirat će se sljedeći zračni jastuci:

- Vozačev prednji zračni jastuk.
- Suvozačev prednji zračni jastuk.

Kod jakih bočnih sudara aktivirat će se sljedeći zračni jastuci:

- Zračni jastuk za glavu na strani sudara.
- Bočni zračni jastuk sprijeda na strani sudara.

Ako dođe do sudara s aktiviranjem zračnih jastuka:

- uključuje se unutrašnje osvjetljenje (ako je prekidač unutrašnjeg osvjetljenja u položaju kontakta (vrata);
- uključuje se uređaj za svjetlosno upozorenje;
- otključavaju se sva vrata;
- prekida se dovod goriva do motora;
- uspostavlja se poziv u nuždi.

Kontrolne žaruljice sustava zračnih jastuka



Svijetli u umetku instrumentne ploče

Smetnja sustava zračnih jastuka i zatezača pojaseva. Potražite specijaliziranu servisnu radionicu i odmah provjerite sustav.

OFF **Svijetli u instrumentnoj ploči**



Suvozačev prednji zračni jastuk isključen. Provjerite treba li zračni jastuk ostati isključen.



III: Smetnja sustava zračnih jastuka. Potražite specijaliziranu servisnu radionicu i odmah provjerite sustav.

ON **Svijetli u instrumentnoj ploči**

Aktivan suvozačev prednji zračni jastuk. Kontrolna se žaruljica automatski gasi 60 sekundi nakon uključivanja paljenja.

Pri uključivanju paljenja za provjeru funkcije kratko zasvijetli nekoliko upozoravajućih i kontrolnih žaruljica. One se isključuju nakon nekoliko sekundi.

Ako kontrolna žaruljica za sustav zračnih jastuka i zatezača pojaseva  ostane uključena ili žmiga, to ukazuje na smetnju u sustavu zračnih jastuka i zatezača pojaseva  . Potražite specijaliziranu servisnu radionicu i odmah provjerite sustav.

Kad je suvozačev zračni jastuk isključen, upozoravajuća žaruljica **OFF**; u središnjem području ostaje uključena kako bi podsjećala na isključeni zračni jastuk. Ako kod isključenog suvozačevog prednjeg zračnog jastuka kontrolna žaruljica **ne svijetli neprekidno** ili svijetli zajedno s kontrolnom žaruljicom  u kombiniranom instrumentu, posrijedi je smetnja u sustavu zračnih jastuka **»** . Kad kontrolna žaruljica žmiga, posrijedi je sistemska smetnja isključivanja zračnih jastuka **»** . Potražite specijaliziranu servisnu radionicu i odmah provjerite sustav.

UPOZORENJE

Kod smetnje sustava zračnih jastuka i zatezača pojaseva postoji mogućnost da se oni neće aktivirati besprijekorno, da se uopće neće aktivirati ili da će se nenadano aktivirati.

- Za putnike postoji opasnost od teških ili smrtonosnih ozljeda. Sustav odmah provjerite u specijaliziranoj servisnoj radionici.
- Nemojte montirati dječju sjedalicu na suvozačevom sjedalu niti uklanjati postojeću dječju sjedalicu! Suvozačev prednji zračni jastuk mogao bi se u sudaru aktivirati unatoč smetnji.

NAPOMENA

Uvijek uvažavajte svjetleće kontrolne žaruljice i odgovarajuće opise i napomene kako biste izbjegli oštećenja vozila ili ozljede putnika.

Prednji zračni jastuci

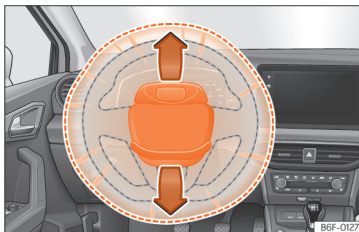

Sl. 27 Mjesto ugradnje vozačevog zračnog jastuka: u kolu upravljača.



Sl. 28 Suvozačev zračni jastuk u instrumentnoj ploči

Prednji zračni jastuk za vozača nalazi se u kolu upravljača, a prednji zračni jastuk za suvozača u instrumentnoj ploči. Mjesto ugradnje označeno je natpisom „AIRBAG“.

Poklopci zračnih jastuka otvaraju se te ostaju pričvršćeni tijekom aktivacije vozačevog i suvozačevog zračnog jastuka na kolu upravljača odnosno instrumentnoj ploči **»** (Sl. 27) , **»** (Sl. 28).

Sustav prednjih zračnih jastuka nudi kao nadopuna sigurnosnim pojasevima dodatnu zaštitu za područje glave i prsa vozača i suvozača kod težih frontalnih sudara **»** .

Povrh toga, kod određenih frontalnih sudara aktivira se zračni jastuk za glavu na obje strane vozila.

Posebna konstrukcija omogućuje kontrolirano istjecanje plina čim putnik izvrši pritisak na zračni jastuk. Tako su glava i prsni koš zaštićeni zračnim jastukom. Nakon sudara se zračni jastuk isprazni u toj mjeri da je pogled prema naprijed ponovno slobodan.

UPOZORENJE

- Između putnika na prednjim sjedalima i područja djelovanja zračnih jastuka ne smiju se nalaziti druge osobe, životinje ili predmeti.
- Zračni jastuci štite vas samo u jednom sudaru i moraju se nakon aktiviranja zamijeniti.
- Na gornju površinu modula zračnih jastuka ne smiju se također pričvršćivati nikakvi predmeti, kao npr. držači za čaše, držači za telefon.

Uključivanje i isključivanje suvozačevog prednjeg zračnog jastuka



Sl. 29 Bravica za uključivanje i isključivanje suvozačevog zračnog jastuka.



Sl. 30 Srednji dio instrumentne ploče: kontrolna žaruljica za isključeni suvozačev prednji zračni jastuk.

Isključite suvozačev zračni jastuk kada u iznimnim slučajevima na suvozačevom sjedalu koristite dječju sjedalicu u kojoj dijete sjedi leđima okrenuto smjeru vožnje.

SEAT preporučuje montažu dječje sjedalice samo na stražnjem sjedalu kako bi suvozačev zračni jastuk mogao ostati uključen.

Kad je suvozačev zračni jastuk **isključen**, to znači da je isključen samo prednji zračni jastuk na suvozačevoj strani. Svi ostali zračni jastuci u vozilu su i dalje pripravi za svoju funkciju.

Uključivanje i isključivanje suvozačevog prednjeg zračnog jastuka

- Isključite paljenje.
- Otvorite vrata na suvozačevoj strani.
- Otklopite metalni dio ključa vozila.
- Metalni dio ključa vozila umetnite u prerez predviđen za isključivanje suvozačevog zračnog jastuka »» (Sl. 29). Pritom ključ treba do 3/4 njegove dužine ući do graničnika.
- Oprezno okrenite ključ u položaj **OFF** (deaktivacija) ili **ON** (aktivacija). Kod poteškoća provjerite je li ključ utaknut do graničnika.
- Zatvorite suvozačeva vrata.
- Nakon isključivanja zračnog jastuka provjerite svijetli li pri uključenom paljenju kontrolna žaruljica **OFF** »» (Sl. 30).

• Nakon ponovnog uključivanja zračnog jastuka provjerite da kod uključenog paljenja ne svijetli kontrolna žaruljica **OFF** »; i da 60 sekundi svijetli kontrolna žaruljica **ON** » te se potom isključi.

⚠ UPOZORENJE

- **Vozač je odgovoran za to je li zračni jastuk uključen ili isključen.**
- **Zračni jastuk isključujte samo pri isključenom paljenju! U protivnom bi moglo doći do smetnje sustava isključivanja zračnih jastuka.**
- **Ključ se ni u kojem slučaju ne smije ostaviti u bravici za deaktiviranje zračnog jastuka jer bi se mogao oštetiti ili bi tijekom vožnje mogao slučajno uključiti ili isključiti zračni jastuk.**
- **Isključene zračne jastuke trebali biste opet uključiti što prije, kako bi ponovno mogli ispuniti svoju zaštitnu funkciju.**

Bočni zračni jastuci

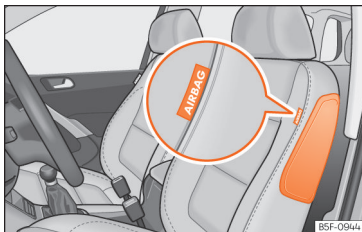

Sl. 31 Bočni zračni jastuk u vozačevom sjedalu

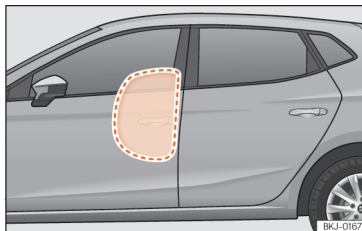

Sl. 32 Kompletno napuhani bočni zračni jastuk na lijevoj strani vozila.

Bočni zračni jastuci nalaze se u naslonima prednjih sjedala >>> (Sl. 31) >>> (Sl. 32).

Mjesta ugradnje označena su natpisom „AIR-BAG“ u gornjem dijelu leđnih naslona odnosno reljefnim natpisom AIRBAG na donjim oblogama.

Sustav bočnih zračnih jastuka nudi kao nadopuna sigurnosnim pojasevima dodatnu zaštitu za područje gornjeg dijela tijela putnika kod težih bočnih sudara >>> ⚠.

U slučaju bočnog sudara bočni zračni jastuci smanjuju rizik od ozljeda dijelova tijela izloženih udarcu. Osim uobičajene zaštite koju pružaju sigurnosni pojasevi, putnike u slučaju bočnog sudara drže i zračni jastuci; na taj način zračni jastuci razvijaju svoj maksimalni zaštitni učinak.

⚠ UPOZORENJE

- Ako putnici nisu vezani sigurnosnim pojasevom, tijekom vožnje se naginju prema naprijed ili su zauzeli pogrešan položaj sjedenja, u slučaju sudara izlažete se povećanom riziku od ozljeda kada dođe do aktiviranja sustava bočnih zračnih jastuka.
- Kako bi bočni zračni jastuci mogli u potpunosti razviti svoju zaštitnu funkciju, za vrijeme vožnje se uvijek morate pridržavati položaja sjedenja koji je uvjetovan sigurnosnim pojasevima.
- Kod bočnog sudara se bočni zračni jastuci neće aktivirati ako senzori ispravno ne izmjere povišenje pritiska u unutrašnjosti vrata, budući da zrak izlazi iz područja s rupama ili otvora u oblogama vrata.

- Nemojte voziti ako su unutrašnje obloge vrata demontirane ili ako obloge nisu ispravno namještene.
- Između putnika na bočnim sjedalima i područja djelovanja zračnih jastuka ne smiju se nalaziti nikakve osobe, životinje ili predmeti. Zbog funkcije bočnih zračnih jastuka se povrhu toga na vratima ne smiju pričvršćivati nikakvi dodatni dijelovi, kao npr. držač za napitke.
- Pobrinite se za to da djeca sigurno sjede u sjedalima i ne drže glavu u području širenja bočnih zračnih jastuka >>> (Sl. 32) jer ih zračni jastuci mogu pogoditi kod aktiviranja i mogu pretrpjeti teške ozljede.
- Na kuku za odjeću u vozilu smije se objesiti samo lagana odjeća. U džepovima odjeće ne smiju se nalaziti nikakvi teški predmeti oštrih rubova.
- Na rubne dijelove naslona sjedala ne smijete djelovati prevelikom silom (npr. snažno pritisakati ili gurati) jer se u protivnom može oštetiti sustav. U tom slučaju se bočni zračni jastuci neće aktivirati!
- Sjedala s ugrađenim bočnim zračnim jastukom ne smiju se nipošto presvlačiti presvlakama ili ukrasnim presvlakama koje nisu isključivo odobrene za vaš model vozila. Budući da se zračni jastuk razvija bočno iz naslona sjedala, uporaba neodobrenih presvlak ili ukrasnih presvlak sjedala bi znatno umanjila zaštitnu funkciju vašeg bočnog zračnog jastuka.

- Oštećenja originalnih presvlaka sjedala ili šava u području modula bočnih zračnih jastuka moraju se odmah popraviti u specijaliziranoj servisnoj radionici.
- Zračni jastuci štite vas samo u jednom sudaru i moraju se nakon aktiviranja zamijeniti.
- Sve radove na zračnom jastuku te demontažu i ugradnju dijelova sustava zbog drugih popravaka (npr. demontaža i ugradnja prednjeg sjedala) obavljajte isključivo u specijaliziranim servisnim radionicama. Ako to nije slučaj, može se pojaviti smetnja u sustavu zračnih jastuka.

Zračni jastuci za glavu

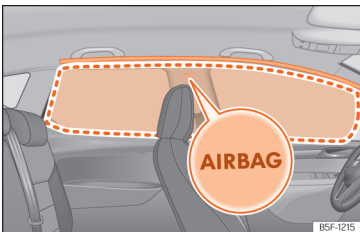

Sl. 33 Mjesto ugradnje i područje širenja zračnog jastuka za glavu.

Zračni jastuci za glavu nalaze se s obje strane u unutrašnjosti iznad vrata »» (Sl. 33) i njihova mjesta ugradnje označena su natpisima „AIRBAG“.

Sustav zračnih jastuka za glavu u kombinaciji sa sigurnosnim pojasevima pruža dodatnu zaštitu za područje glave i gornjeg dijela tijela putnika kod težih bočnih sudara »» ⚠.

Aktivirani zračni jastuk za glavu (područje širenja) pokriva ukovireno područje »» (Sl. 33). Stoga u tom području ne smijete odlagati ili pričvršćivati nikakve predmete »» ⚠.

Kod bočnog sudara se zračni jastuk za glavu aktivira na strani udarca u vozilo.

Pri bočnim sudarima se pomoću zračnih jastuka za glavu smanjuje opasnost od ozljeda putnika na prednjim sjedalima i na stražnjim bočnim mjestima sjedenja na dijelovima tijela izloženim sudaru.

⚠ UPOZORENJE

- Kako bi zračni jastuci za glavu mogli u potpunosti razviti svoju zaštitnu funkciju, za vrijeme vožnje se uvijek morate pridržavati položaja sjedenja koji je uvjetovan sigurnosnim pojasevima.
- Iz sigurnosnih razloga se kod vozila u kojima je ugrađeno pregradno staklo mora isključiti zračni jastuk za glavu. Radi njegovog deaktiviranja se obratite specijaliziranoj servisnoj radionici.
- Između putnika i područja aktiviranja zračnih jastuka za glavu ne smiju se nalaziti druge osobe, životinje ili predmeti, kako bi se zračni jastuk za glavu mogao neometano napuhnuti i postići svoju maksimalnu zaštitnu funk-

ciju. Stoga se na bočnim staklima nipošto ne smiju montirati rolete za zaštitu od sunca koje nisu odobrene za uporabu u vašem vozilu.

- Pobrinite se za to da djeca sigurno sjede u sjedalima i ne drže glavu u području širenja zračnih jastuka za glavu »» (Sl. 33) jer ih zračni jastuci mogu pogoditi kod aktiviranja i mogu pretrpjeti teške ozljede.
- Na kuku za odjeću u vozilu smije se objesiti samo lagana odjeća. U džepovima odjeće ne smiju se nalaziti nikakvi teški predmeti oštirih rubova. Povrh toga za vješanje odjevnih predmeta ne smijete koristiti vješalice za odjeću.
- Zračni jastuci štite vas samo u jednom sudaru i moraju se nakon aktiviranja zamijeniti.
- Sve radove na sustavu zračnih jastuka za glavu, kao što je demontiranje i ugradnja dijelova sustava radi drugih popravaka (npr. demontiranja krovne obloge) obavljajte isključivo u specijaliziranim servisnim radionicama. Ako to nije slučaj, može se pojaviti smetnja u sustavu zračnih jastuka.
- Upravljanje bočnim zračnim jasticima i zračnim jasticima za glavu odvija se uz pomoć senzora koji se nalaze u unutrašnjosti prednjih vrata. Kako ne biste utjecali na ispravno funkcioniranje bočnih zračnih jastuka i zračnih jastuka za glavu, vrata niti obloge vrata ne smiju se mijenjati (npr. naknadnom ugradnjom zvučnika). Oštećenja na prednjim vratima mogu utjecati na ispravnu funkciju sustava zračnih jastuka. Svi radovi na prednjim vratima moraju se provesti u ovlaštenoj servisnoj radionici.

Siguran prijevoz djece

Uvod

Iz sigurnosnih razloga, a i statistike sudara pokazale su da djecu starosti do 12 godina uvijek treba prevoziti na stražnjem sjedalu. Ovisno o dobi, tjelesnoj visini i težini, djecu na stražnjim sjedalima valja prevoziti u dječjoj sjedalici ili ih vezati postojećim sigurnosnim pojasevima. Iz sigurnosnih razloga dječju sjedalicu trebalo bi montirati u sredini stražnje klupe ili iza suvozačevog sjedala.

I djeca u slučaju sudara podliježu zakonima fizike ►► str. 40. Za razliku od odraslih, mišići i struktura kostiju kod djece još nisu u potpunosti razvijeni. Stoga su ona izložena povećanom riziku od ozljeda.

Kako biste smanjili rizik od ozljeda, djeca se smiju prevoziti samo u specijalnim dječjim sjedalicama!

Naša je preporuka da za svoje vozilo koristite sustave zaštite za djecu iz programa originalne dodatne opreme koji se nudi za sve dobne razrede pod nazivom „Peke“ sustavi (ne u svim zemljama) (<https://seatservis.hr/originalna-dodatna-oprema/>).

Ovi specijalno konstruirani i odobreni sustavi ispunjavaju normu ECE-R44.

Marka SEAT preporučuje da dječje sjedalice navedene na web-stranici pričvršćujete na sljedeći način:

- Dječje sjedalice koje su leđima okrenute smjeru vožnje (razred 0+): ISOFIX i potporna nožica (RÖMER BABY SAFE 3 i-SIZE + ISOFIX BASE / PEKE G0 i-SIZE + i-SIZE BASE).

- Dječje sjedalice okrenute u smjeru vožnje (razred 1): ISOFIX (PEKE G1 TRIFIX i-SIZE).

- Dječje sjedalice okrenute u smjeru vožnje (razred 2): Sigurnosni pojas i ISOFIX (RÖMER BRITAX KIDFIX i-SIZE). Osim toga mora se koristiti pričvrtna točka dječje sjedalice za zdjelici pojas „SecureGuard“ i mora se namjestiti sustav zaštite od bočnog sudara „SICT“, koji se nalazi na stražnjoj strani dječje sjedalice. Namjestite samo „SICT“ koji se nalazi najbliže vratima. Slijedite upute proizvođača dječje sjedalice.

- Dječje sjedalice okrenute u smjeru vožnje (razred 3): Sigurnosni pojas (BRITAX RÖMER KIDFIX i-SIZE / NANIA UP).

Pri ugradnji i korištenju dječjih sjedalica valja se pridržavati zakonskih odredbi i uputa proizvođača dječjih sjedalica. U svakom slučaju pročitajte i uvažite ►► str. 52.

Preporučujemo da Upute za uporabu proizvođača dječjih sjedalica priložite priručnoj literaturi i da ih uvijek držite u vozilu.

Podjela dječjih sjedalica na razrede



Sl. 34 Primjeri dječjih sjedalica.

Smiju se koristiti samo službeno odobrene dječje sjedalice koje su prikladne za dijete.

Za ove sjedalice vrijedi norma ECE-R44 ili ECE-R129. ECE-R znači: propis Economic Commission for Europe.

Dječje sjedalice prema razredu težine

Dječje sjedalice razvrstane su u pet razreda:

Dobna skupina	Težina djeteta
Razred 0	Do 10 kg
Razred 0+	Do 13 kg
Razred 1	Od 9 do 18 kg
Razred 2	Od 15 do 25 kg
Razred 3	Od 22 do 36 kg

Dječje sjedalice testirane prema normi ECE-R44 ili ECE-R129 imaju na sjedalu čvrsto pričvršćen kontrolni znak ECE-R44 ili ECE-R129 (veliko E u krugu, a ispod njega kontrolni broj).

Pri ugradnji i korištenju dječjih sjedalice valja se pridržavati zakonskih odredbi i uputa proizvođača dječjih sjedalice.

Preporučujemo da Upute za uporabu proizvođača dječjih sjedalice priložite priručnoj literaturi i da ih uvijek držite u vozilu.

SEAT preporučuje da koristite dječje sjedalice iz **kataloga originalne dodatne opreme**. Ove sjedalice odabrane su i provjerene za uporabu u našim vozilima. Odgovarajuću sjedalicu za svoj model vozila i za odgovarajuću dobnu skupinu možete nabaviti u našim specijaliziranim servisnim radionicama.

Dječje sjedalice prema kategorijama odobrenja

Kategorije odobrenja za dječje sjedalice mogu biti univerzalne, polu-univerzalne, specifične za određeno vozilo (sve prema normi ECE-R44) ili i-Size (prema normi ECE-R129).

- **Univerzalno:** Dječje sjedalice s univerzalnim odobrenjem mogu se ugrađivati u sva vozila. Nije potrebno uzeti u obzir popis modela. U slučaju univerzalnog odobrenja za ISOFIX, dječja je sjedalicu dodatno opremljena gornjim pričvršnim pojansom (Top Tether).

- **Polu-univerzalno:** Dječje sjedalice s polu-univerzalnim odobrenjem moraju udovoljavati zahtjevima univerzalnog odobrenja i raspolagati dodatno provjerenim sigurnosnim mehanizmima za pričvršćivanje dječje sjedalice. Dječje sjedalice s polu-univerzalnim odobrenjem sadrže popis vozila u koja se smiju ugraditi.

- **Specifično za određeno vozilo:** Specifično odobrenje za vozilo zahtijeva zasebnu, dinamičnu provjeru dječje sjedalice za svako vozilo. Dječje sjedalice s odobrenjem specifičnim za određeno vozilo sadrže popis modela vozila u koja se smiju ugrađivati.

- **i-Size:** Dječje sjedalice s i-Size odobrenjem moraju udovoljavati zahtjevima regulative ECE-R 129 glede ugradnje i sigurnosti. Proizvođači dječjih sjedalice mogu navesti koje sjedalice imaju odobrenje i-Size za određeno vozilo.

Ugradnja i rukovanje dječjim sjedalicama



Sl. 35 Etiketa zračnog jastuka: na zaslonu za sunce na suvozačevoj strani.



Sl. 36 Etiketa zračnog jastuka: na stražnjem okviru suvozačevih vrata.

Napomene za ugradnju dječje sjedalice

Kada ugradite dječju sjedalicu, uvažite sljedeće opće napomene koje vrijede za sve dječje sjedalice neovisno o njihovom sustavu pričvršćivanja.

- Pročitajte i uvažite upute za uporabu proizvođača dječje sjedalice.
- Ugradite dječju sjedalicu radije na stražnjem sjedalu iza suvozača kako bi dijete moglo izaći na strani pločnika.
- Namjestite visinu sigurnosnog pojasa tako da odgovara dječjoj sjedalici i da pojas nije savijen. Kod dječjih sjedalice okrenutih u smjeru suprotnom od smjera vožnje trebalo bi koristiti najniži položaj mehanizma za namještanje visine pojasa.

- Za propisno korištenje sjedalice montirane surotno smjeru vožnje na stražnjim sjedalima leđni se naslon prednjih sjedala moraju tako namjestiti da ne dolaze u kontakt s dječjoj sjedalicom. Kod sustava pričvršćivanja kod kojih je dječja sjedalica okrenuta u smjeru vožnje, leđni se naslon prednjeg sjedala mora tako namjestiti da ima dovoljno slobodnog prostora oko djetetovih nogu.

- Za pravilnu ugradnju dječje sjedalice na stražnjim sjedalima pomaknite ili demontirajte naslone za glavu kako biste spriječili njihov kontakt s dječjom sjedalicom.

- Pri uporabi dječje sjedalice polu-univerzalnog tipa, koja se pomoću sigurnosnog pojasa i potporne nožice pričvršćuje u vozilu, sjedalica se ne smije ugraditi na srednjem mjestu stražnjeg sjedala jer je razmak od poda manji nego kod drugih sjedala, pa zbog potporne nožice dječja sjedalica ne bi bila dovoljno stabilna.

- Kako biste dječju sjedalicu postavili na suvozačevom sjedalu, morate ga gurnuti što više prema natrag i namjestiti u najviši položaj. Naslon sjedala namjestite u uspravan položaj¹⁾.

Važne napomene za suvozačev prednji zračni jastuk

Na zaslonu za sunce i/ili stražnjem okviru vrata na suvozačevoj strani nalazi se naljepnica s važnom informacijom o suvozačevom zračnom jastuku »» [Sl. 35].

Obratite pozornost na napomene o sigurnosti u sljedećim poglavljima:

- Sigurnosni razmak od suvozačevog zračnog jastuka »» str. 44.

- Predmeti između suvozača i suvozačevog zračnog jastuka »» ⚠ u **Prednji zračni jastuci** na stranici 47.

Funkcionalni suvozačev prednji zračni jastuk za dijete koje je leđima okrenuto prema smjeru vožnje predstavlja veliku opasnost budući da silina udarca zračnog jastuka o dječju sjedalicu djetetu može nanijeti ozljede opasne po život ili smrtonosne ozljede. Djecu starosti do 12 godina uvijek prevozite na stražnjem sjedalu.

Iz tog razloga preporučujemo da djecu vozite isključivo na stražnjim sjedalima. To je najsigurnije mjesto u vozilu. Alternativno se suvozačev zračni jastuk može deaktivirati pomoću bravice »» str. 48. Za prijevoz djeteta koristite dječju sjedalicu koja odgovara dobi i visini djeteta »» str. 51.

⚠ UPOZORENJE

- Kad se dječja sjedalica montira na suvozačevom sjedalu, u slučaju sudara se za dijete povećava rizik od životno opasnih ili smrtonosnih ozljeda.

- Aktivirani suvozačev zračni jastuk može pogoditi dječju sjedalicu montiranu obrnuto od smjera vožnje i razbiti je punom snagom o vrata, krovnu oblogu ili leđni naslon sjedala.

- Nikada nemojte pričvršćivati dječju sjedalicu na suvozačevom sjedalu kada dijete sjedi leđima okrenuto smjeru vožnje, a suvozačev je zračni jastuk funkcionalan – opasno po život! Bude li potrebno, suvozačev zračni jastuk mora se deaktivirati »» str. 48. Ako se suvozačevom sjedalu može namještati po visini, namjestite ga u krajnji stražnji i najviši položaj. Ako raspoložete fiksno montiranim sjedalom, na tom mjestu nemojte instalirati sustav zaštite za djecu.

- Kod izvedbi modela bez bravice za isključivanje zračnog jastuka morate potražiti specijaliziranu servisnu radionicu. Nemojte zaboraviti ponovno uključiti zračni jastuk ako odrasla osoba želi sjesti na suvozačevom sjedalu.

- Nikada ne dopuštajte djetetu da se vozi nezvano pojasom ili da u vozilu za vrijeme vožnje stoji ili kleči na koljenima. U slučaju sudara, vaše dijete će poletjeti kroz vozilo i može sebi i putnicima u vozilu nanijeti ozljede opasne po život.

- Dijete nikada nemojte ostaviti samo u dječjoj sjedalicu ili u vozilu.

- Djeca niža od 1,50 m ne smiju se bez dječje sjedalice vezati normalnim sigurnosnim pojasom jer u protivnom kod iznenadnih manevara kočenja ili sudara može doći do ozljeda u području trbuha i vrata.

- Kad se dječja sjedalica montira na stražnjim sjedalima, preporučuje se aktiviranje osigurača za djecu u vratima »» str. 75.

¹⁾ Pri uporabi i ugradnji dječjih sjedala treba uvažiti odgovarajuće zakonske odredbe dotične zemlje i propise proizvođača.

Sustavi pričvršćivanja

Ovisno o zemlji, koriste se različiti sustavi pričvršćivanja za sigurnu ugradnju dječjih sjedala.

Pregled sustava pričvršćivanja

- **ISOFIX:** ISOFIX je standardizirani sustav pričvršćivanja koji omogućuje brzo i sigurno pričvršćivanje dječje sjedalice u vozilu. ISOFIX pričvršćenje je kruti spoj između dječje sjedalice i karoserije.

Dječja sjedalica ima dva kruta pričvrсна stremena koji se nazivaju i uklopnim krakovima. Ti uklopni krakovi uklapaju se u ISOFIX pričvrсна stremena koji se nalaze između stražnje klupe i naslona stražnjeg sjedala (na bočnim sjedalima). ISOFIX pričvršćenje uglavnom se koristi u Europi »» str. 54. Po potrebi ISOFIX pričvršćenje treba dopuniti gornjim pričvršćnim pojasom (Top Tether) ili potpornom nožicom.

- **Automatski sigurnosni pojas s tri pričvršćne točke.** Dječje sjedalice trebalo bi po mogućnosti uvijek pričvrstiti s ISOFIX pričvršćnim sustavom umjesto s automatskim sigurnosnim pojasom s tri pričvršćne točke »» str. 58.

Dodatna pričvršćenja:

- **Top Tether:** Gornji pričvršćni pojas vodi se preko naslona stražnjeg sjedala i fiksira se kukom za mjesto pričvršćivanja. Mjesta pričvršćivanja nalaze se na stražnjoj strani naslona stražnjeg sjedala u prtljažniku »» str. 57. Pričvršćna ušica Top Tether pojasa ima simbol sidra.

- **Potporna nožica:** Neke dječje sjedalice oslanjaju se potpornom nožicom na pod vozila. Potporna nožica sprječava da se dječja sjedalica pri sudaru prevrne prema naprijed. Dječje sjedalice opremljene potpornom nožicom smiju se koristiti isključivo na suvozačevom sjedalu ili na bočnim sjedalima stražnje klupe »» ⚠. Za ugradnju takve vrste dječjih sjedala pogledajte prvo popis vozila odobrenih za ugradnju koji ćete naći u uputama sustava zaštite za djecu.

Preporučeni sustavi pričvršćivanja za dječje sjedalice

SEAT preporučuje da dječje sjedalice pričvršćujete na sljedeći način:

- **Sjedalice za dojenčad ili dječje sjedalice okrenute unatrag prema smjeru vožnje:** ISOFIX i potporna nožica ili i-Size.
- **Dječje sjedalice okrenute u smjeru vožnje:** ISOFIX i Top Tether.

⚠ UPOZORENJE

Neppravilna uporaba potporne nožice može dovesti do teških ili smrtonosnih nezgoda.

- **Provjerite je li potporna nožica pravilno i sigurno montirana.**
- **Ako postolje dječje sjedalice već nosi djetetovu težinu, potporna nožica ne smije visjeti u zraku i ne smije se pretovariti predmetima. Uvjerite se da postolje dječje sjedalice čvrsto naliježe na površini za sjedenje u vozilu. Potporna nožica dječje sjedalice ne smije odignuti postolje dječje sjedalice od površine za sjedenje u vozilu.**

Pričvršćivanje dječje sjedalice ISOFIX ili i-Size sustavom

Oznaka ISOFIX/i-Size mjesta pričvršćivanja ovisi o opremi i dotičnoj zemlji.

Za kompatibilnost ISOFIX/i-Size sustava u vozilu vidite tabele u nastavku:

ISOFIX pozicije u vozilu

Razred težine	Razred veličine ^{a)}	Uređaj	Suvozačevo sjedalo		Bočno stražnje sjedalo	Srednje stražnje sjedalo
			Zračni jastuk uključen	Zračni jastuk isključen		
Nosiljka za dojenčad	F	ISO/L1	X	X	X	X
	G	ISO/L2	X	X	X	X
Razred 0 do 10 kg	E	ISO/R1	X	X	IL	X
Razred 0+ do 13 kg	E	ISO/R1	X	X	IL	X
	D	ISO/R2	X	X	IL	X
	C	ISO/R3	X	X	IL	X
Razred I 9 do 18 kg	D	ISO/R2	X	X	IL	X
	C	ISO/R3	X	X	IL	X
	B	ISO/F2	X	X	IL, IUF	X
	B1	ISO/F2X	X	X	IL, IUF	X
	A	ISO/F3	X	X	IL, IUF	X
Razred II 15 do 25 kg	---	---	X	X	IL	X
Razred III 22 do 36 kg	---	---	X	X	IL	X

IUF: prikladno za univerzalne ISOFIX sustave zaštite za djecu okrenute prema naprijed u tom razredu težine.

IL: prikladno za određene sustave zaštite za djecu (KRS) ISOFIX kategorije za posebna vozila, ograničeno ili polu-univerzalno. Uvažite popis vozila proizvođača dječje sjedalice.

X: ISOFIX pozicija nije prikladna za ISOFIX sustave zaštite za djecu ovog razreda težine ili veličine.

^{a)} Podatak o razredu veličine odgovara dopuštenoj tjelesnoj težini za dječju sjedalicu. Kod dječjih sjedalice s odobrenjem „univerzalno“ ili „polu-univerzalno“ razred veličine naveden je na naljepnici s ECE oznakom odobrenja. Podatak o razredu veličine nalazi se na dotičnoj dječjoj sjedalici.

i-Size pozicije u vozilu

Suvozačevo sjedalo		Bočno stražnje sjedalo	Srednje stražnje sjedalo
Zračni jastuk uključen	Zračni jastuk isključen		
X	X	i-U	X

i-U: prikladno mjesto za i-Size sustave zaštite za djecu okrenute u smjeru vožnje i suprotno od smjera vožnje s univerzalnim odobrenjem.
X: nije prikladno mjesto za i-Size sustave zaštite za djecu.

Pričvršćivanje dječje sjedalice ISOFIX ili i-Size sustavom

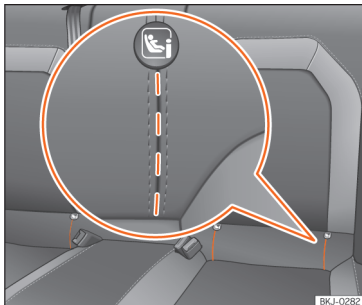

Sl. 37 Stražnje sjedalo: urezani prorezi za pristup ISOFIX/i-Size pričvršnim ušicama.

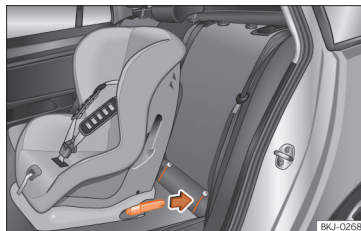

Sl. 38 Stražnja sjedala: ugradnja dječje sjedalice s ISOFIX sustavom.

Svakako uvažite Upute za uporabu proizvođača dječje sjedalice.

Mjesto ugradnje ISOFIX/i-Size mjesta pričvršćivanja označeno je simbolom »»» (Sl. 37). Kod određenih su vozila pričvršne ušice na konstrukciji sjedala, a kod drugih na podnici utovarnog prostora.

- Najprije ručno otvorite urezano područje iza obilježjenih proreza kako biste dospjeli do pričvršnih ušica »»» (Sl. 37).

- Gurnite dječju sjedalicu na ISOFIX/i-Size pričvršne ušice tako da čujno uklopi »»» (Sl. 38). Ako dječja sjedalica ima Top Tether pričvršćenje, pričvrstite je za odgovarajuću ušicu »» str. 57. Slijedite upute proizvođača dječje sjedalice.

- Povlačenjem na oba kraja dječje sjedalice provjerite je li sjedalica pravilno pričvršćena.

Dječje sjedalice sa sustavom pričvršćivanja ISOFIX/i-Size i Top Tether dostupne su u servisnim radionicama.

⚠ UPOZORENJE

Pričvršne ušice razvijene su isključivo za sjedala s ISOFIX/i-Size i Top Tether sustavima.

- Nikad za pričvršne ušice ne pričvršćujte druge predmete ili druge dječje sjedalice koje ne raspolažu ISOFIX/i-Size ili Top Tether sustavima niti pojasevima jer u protivnom postoji opasnost od smrtonosnih ozljeda.
- Pobrinite se da je dječja sjedalica propisno pričvršćena za ISOFIX/i-Size i Top Tether pričvršne ušice.

Pričvrсни pojasevi Top Tether

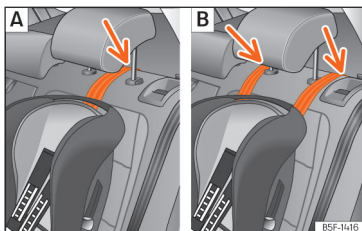

Sl. 39 Stražnja sjedala: namještanje i ugradnja uz korištenje Top Tether pojasa.

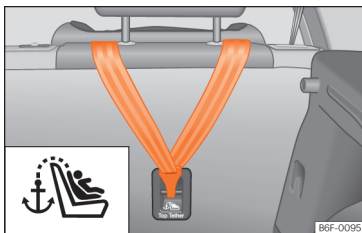

Sl. 40 Stražnja strana stražnje klupe: pričvršne ušice za Top Tether pričvrсни pojasa.

Dječje sjedalice s Top Tether sustavom opremljene su pojansom za pričvršćivanje sjedalice na mjestu pričvršćivanja u vozilu. To mjesto pričvr-

šćivanja nalazi se u stražnjem dijelu leđnog naslona stražnjeg sjedala (označeno simbolom ) i omogućuje bolje zadržavanje.

Svrha ovog sustava je ograničavanje gibanja dječje sjedalice prema naprijed u slučaju frontalnog sudara kao i smanjivanje opasnosti od ozljeda djetetove glave koje bi mogle nastati uslijed udara o dijelove unutrašnjosti vozila.

Uporaba Top Tether sustava kod dječjih sjedalice montiranih suprotno od smjera vožnje

Trenutno postoji samo malo dječjih sjedalice koje se montiraju suprotno od smjera vožnje, za koje se koristi Top Tether sustav. Pročitajte i obratite pozornost na upute proizvođača dječje sjedalice, kako biste se upoznali s pravilnim pričvršćivanjem Top Tether pojasa.

Pričvršćivanje pričvrsnog pojasa

- Razvucite Top Tether pričvrсни pojasa dječje sjedalice u skladu s uputama proizvođača dječje sjedalice.
- Provedite pojasa ispod naslona za glavu (ovisno o uputama za uporabu dječje sjedalice po potrebi podignite ili uklonite naslon za glavu) >>> (Sl. 39).
- Pomaknite pričvrсни pojasa i pravilno ga pričvrstite na mjestu pričvršćivanja na stražnjem dijelu leđnog naslona >>> (Sl. 40).
- Pričvrсни pojasa zategnite sukladno uputama proizvođača.

Otpuštanje pričvrsnog pojasa

- Pričvrсни pojasa otpustite u skladu s uputama proizvođača.
- Pritisnite bravu i uklonite pričvrсни pojasa s mjestu pričvršćivanja.

UPOZORENJE

Neppravilno montiranje dječjih sjedalice povećava opasnost od ozljeda prilikom sudara.

- Pričvrсни pojasa nemojte nikad pričvršćivati za pričvršnu ušicu u prtljažniku.
- Komadi prtljage ili drugi predmeti ne smiju biti pričvršćeni, odnosno osigurani na donjim mjestima pričvršćivanja (ISOFIX) ili na gornjim mjestima pričvršćivanja (Top Tether).

UPOZORENJE

Mjesta pričvršćivanja sustava zaštite za djecu tako su konstruirana da mogu podnijeti opterećenja propisno ugrađenih sustava zaštite za djecu. Ona se ni u kojim okolnostima ne smiju koristiti za pričvršćivanje sigurnosnih pojaseva za odrasle, pojaseva za nošenje tereta ili drugih predmeta ili opreme vozila.

Pričvršćivanje dječje sjedalice sigurnosnim pojasom

Ako u svojem vozilu želite postaviti dječju sjedalicu iz univerzalne kategorije odobrenja (U), morate provjeriti je li sjedalica odobrena za to vozilo.

Potrebne informacije naći ćete na narančastoj naljepnici s ECE oznakom odobrenja dječje sjedalice.

U sljedećoj ćete tabeli pronaći različite opcije pričvršćivanja.

Razred težine	Suvozačevo sjedalo ^{a)}		Bočno stražnje sjedalo	Srednje stražnje sjedalo ^{b)}
	Zračni jastuk uključen ^{c)}	Zračni jastuk deaktiviran ^{c)}		
Razred 0 do 10 kg	X	U	U	U
Razred 0+ do 13 kg	X	U	U	U
Razred I 9 do 18 kg	Suprotno od smjera vožnje	X	U	U
	U smjeru vožnje	U	X	U
Razred II 15 do 25 kg	U	X	U	U
Razred III 22 do 36 kg	U	X	U	U

X: u ovoj konfiguraciji nije prikladno za ugradnju dječjih sjedalice.

U: prikladno za univerzalne sustave zaštite putnika za primjenu u tom razredu težine.

^{a)} Pri uporabi i ugradnji dječjih sjedalice treba uvažiti odgovarajuće zakonske odredbe dotične zemlje i propise proizvođača.

^{b)} Polu-univerzalne dječje sjedalice koje se pričvršćuju pomoću sigurnosnog pojasa vozila i potporne nožice ne smiju se koristiti na srednjem mjestu stražnje klupe niti u trećem redu sjedala.

^{c)} Sjedala **bez** regulacije visine sjedala treba gurnuti potpuno prema natrag. Sjedala **s** regulacijom visine sjedala treba gurnuti potpuno prema natrag i podići ih prema gore.

Pričvršćivanje dječje sjedalice sigurnosnim pojasom

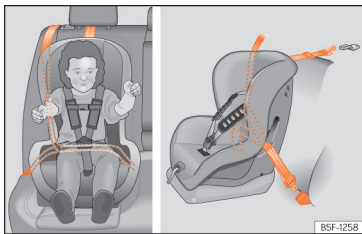

Sl. 41 Na stražnjim sjedalima: ugradnja dječjih sjedalice.

- Provedite sigurnosni pojas kroz dječju sjedalicu i vežite ga prema uputama proizvođača dječje sjedalice.
- Provjerite da se sigurnosni pojas nije zakrenuo.
- Umetnite jezičac brave sigurnosnog pojasa u odgovarajuću bravu pojasa na sjedalu tako da čujno uklopi.

⚠ UPOZORENJE

Djeca se tijekom vožnje u vozilu moraju osigurati sustavom zaštite putnika koji odgovara njihovoj dobi, tjelesnoj težini i visini.

- U svakom slučaju pročitajte i uvažite informacije i upozorenja o rukovanju dječjim sjedalicama »» str. 52.

Ugradnja dječje sjedalice na srednjem mjestu za sjedenje na stražnjoj klupi sa sigurnosnim pojasom

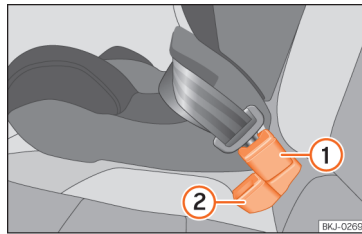

Sl. 42 Pozicija brave pojasa na stražnjoj klupi

- 1 Brava pojasa za srednje mjesto za sjedenje
 - 2 Brava pojasa za bočno mjesto za sjedenje
- Dječje sjedalice uvijek bi se trebale ugraditi na sredini mjesta za sjedenje u vozilu. Kako bi se to omogućilo na srednjem mjestu za sjedenje stražnjih sjedala, uvažite sljedeće napomene:
- Bravu pojasa za srednje mjesto za sjedenje »» [Sl. 42] 1 pričvrstite iza brave pojasa za bočno mjesto za sjedenje »» [Sl. 42] 2.
 - Jezičac brave sigurnosnog pojasa srednjeg mjesta za sjedenje utaknite u bravu pojasa za srednje mjesto za sjedenje »» [Sl. 42] 1 tako da čujno uklopi.
 - Kako bi pojasevi ispravno nalijekali, brave pojasa ne smiju biti zakrenute »» [Sl. 42].

U hitnom slučaju

Uređaj za svjetlosno upozorenje



Sl. 43 Instrumentna ploča: prekidač uređaja za svjetlosno upozorenje

Uređaj za svjetlosno upozorenje u opasnim situacijama upozorava druge sudionike u prometu na vaše vozilo.

Ako je vaše vozilo ostalo u kvaru:

1. Parkirajte vozilo na sigurnoj udaljenosti od tekućeg prometa.
2. Pritisnite tipku kako biste uključili uređaj za svjetlosno upozorenje »» ⚠.
3. Isključite motor.
4. Povucite ručnu kočnicu.
5. Kod ručnog mjenjača ubacite u 1. stupanj prijenosa odn. kod automatskog mjenjača ručicu za mijenjanje stupnjeva za vožnju dovedite u položaj P.

6. Pritom uvažite zakonske odredbe pojedinih zemalja (sigurnosni prsluk, sigurnosni trokut, svjetlosni signal itd.).
7. Kad izlazite iz vozila uvijek ponesite sve ključeve vozila sa sobom.

Pri uključenom uređaju za svjetlosno upozoravanje istovremeno žmigaju sva četiri žmigavca na vozilu. Žmigavci $\blacktriangleleft\blacktriangleright$ i kontrolne žaruljice u prekidaču \triangle istovremeno žmigaju. Uređaj za svjetlosno upozorenje funkcionira i pri isključenom paljenju.

Kod uključenog uređaja za svjetlosno upozorenje, promjena smjera ili voznog traka može se prikazati pritiskom na ručicu žmigavca, npr. tijekom vuče. Uređaj za svjetlosno upozorenje je za to vrijeme deaktiviran.

Upozorenje na kočenje u nuždi

Kod naglog i kontinuiranog kočenja pri brzini većoj od 80 km/h (50 mph), stop svjetla će više puta u sekundi zažmigati kako bi upozorila vozila iza. Nastavi li se kočenje, automatski će se uključiti uređaj za svjetlosno upozoravanje sve dok se vozilo ne zaustavi. Nastavi li se vožnja, uređaj za svjetlosno upozoravanje će se automatski isključiti.

UPOZORENJE

- Vozilo koje ne može nastaviti vožnju predstavlja veliki rizik od sudara. Uvijek koristite uređaj za svjetlosno upozorenje i sigurnosni trokut odn. svjetlosni signal (ovisno o zemlji) kako biste druge sudionike u prometu upozorili na svoje vozilo u mirovanju.
- Nikada ne ostavljajte osobe u vozilu, posebice djecu ili osobe kojima je potrebna pomoć. To vrijedi naročito kada su vrata zaključana. Zaključane osobe u vozilu mogu biti izložene vrlo visokim ili vrlo niskim temperaturama.
- Zbog visokih temperatura katalizatora ispušnih plinova, vozilo ne biste nikada smjeli parkirati u području lako zapaljivih materijala, kao npr. suhe trave ili benzina koji je istekao – opasnost od požara!

Informacije

- 12-V akumulator vozila se prazni (i kod isključenog paljenja) kad je uređaj svjetlosnog upozorenja uključen duže vrijeme.
- Molimo vas da pri korištenju uređaja za svjetlosno upozoravanje uvažavate zakonske odredbe.

Postupanje u slučaju sudara ili požara

Način postupanja u slučaju požara ili sudara

Radi vlastite sigurnosti i sigurnosti putnika morate uvažiti sljedeće točke prema navedenom redoslijedu \ggg \triangle :

- Isključite motor!
- Po mogućnosti uključite uređaj za svjetlosno upozorenje \ggg str. 59.
- Pritom uvažite zakonske odredbe pojedinih zemalja (sigurnosni prsluk, sigurnosni trokut, svjetlosni signal itd.).
- Pobrinite se za to da prisutne osobe po mogućnosti napuste područje opasnosti i pružite prvu pomoć.
- Obavijestite dežurnu službu.
- Čekajte na dostatnu udaljenosti od mjesta sudara dok ne stigne hitna služba.
- U slučaju požara nemojte pokušavati sami ugасiti vatru ili se zadržavati u blizini vozila.

UPOZORENJE

Ignoriranje ove checkliste važne za vlastitu sigurnost može dovesti do nesreća i teških ozljeda.

- Uvijek slijedite postupke iz ove checkliste i uvažite opće mjere predostrožnosti.

UPOZORENJE

U slučaju požara može doći do eksplozije i mogu isteći tvari štetne po zdravlje koje mogu kao posljedicu imati teške ozljede.

- Nikada ne nemojte zadržavati u blizini gorućeg vozila.

Usluga poziva u nuždi

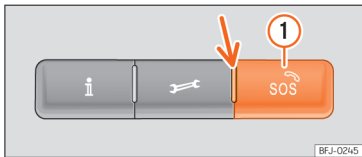

Sl. 44 U krovnoj konzoli: prekidač za govorne usluge

Ovisno o opremi, u krovnoj konzoli može biti predviđen sustav poziva u nuždi.

Pritiskanjem tipki **i**, **☞** i **sos** **»»** (Sl. 44) možete pozvati sljedeće govorne usluge:

- Info poziv
- Poziv za pomoć na cesti
- Usluga poziva u nuždi.

Tvornički ugrađen upravljački uređaj uspostavlja potrebnu vezu.

Kod aktiviranja govorne usluge uspostavlja se veza sa sugovornikom.

Kontrolna žaruljica

Prekidač raspolaže kontrolnom žaruljicom

»» (Sl. 44) (strelica). Ona služi za prikaz sljedećih statusa:

- **Isključeno:** usluga eCall nije raspoloživa.
- **Žmig crveno otprilike 20 sekundi nakon uključivanja paljenja:** usluga eCall je deaktivirana.
- **Svijetli crveno:** sistemska greška. Usluga eCall raspoloživa je samo ograničeno. SEAT preporučuje da potražite specijaliziranu servisnu radionicu.
- **Svijetli zeleno:** usluga eCall je raspoloživa. Sustav radi besprijekorno.
- **Žmiga zeleno:** audio veza je aktivna.

SOS Usluga poziva u nuždi¹⁾

Automatski poziv u nuždi aktivira se samo kad je paljenje uključeno.

Pri aktiviranju zračnih jastuka ili eventualno za- tezača pojaseva, automatski se uspostavlja veza s centralom za pozive u nuždi. Automatski poziv u nuždi **ne** može se prekinuti pritiskom tipke **sos** **1**.

Ako ne odgovorite na pitanja centrale za pozive u nuždi, pokreću se odgovarajuće mjere spašavanja.

Uputite sami poziv u nuždi

- Pritisnite i držite tipku za poziv u nuždi nekoliko sekundi **1**. Aktivira se poziv u nuždi i uspostavlja se telefonska veza s centralom za pozive u nuždi.

Ako ste slučajno pritisnuli tipku za poziv u nuždi, možete odmah prekinuti poziv u nuždi:

- Ponovno pritisnite tipku za poziv u nuždi dok kontrolna žaruljica ne svijetli zeleno.

Integrirana baterija

Integrirana baterija osigurava da sustav poziva u nuždi (eCall) ostane na raspolaganju određeno vrijeme čak i ako je 12-V akumulator isključen ili oštećen.

U slučaju oštećenja ili isključivanja integrirane baterije, na zaslonu kombiniranog instrumenta prikazuje se odgovarajuća obavijest. Potražite specijaliziranu servisnu radionicu i dajte zamijeniti bateriju.

¹⁾ Raspoloživo samo u određenim zemljama.

Prijenos podataka crne kutije vozila

»» str. 300

Kada se uputi poziv u nuždi, zakonski propisani podaci prenose se u centralu za pozive u nuždi, kako bi se mogle pokrenuti potrebne mjere spašavanja.

Aktualiziranjem podataka o lokaciji vozila poništavaju se postojeći podaci. Na taj se način vozilo ne može kontinuirano pratiti.

Podaci vezano uz poziv u nuždi obrađuju se samo kako bi se osiguralo pravilno odvijanje sustava poziva u nuždi (eCall). Nekoliko sati nakon upućivanja poziva u nuždi sustav automatski briše podatke povezane s tim pozivom u nuždi.

Između ostalog, šalju se sljedeći podaci:

- Aktualna lokacija vozila u trenutku aktiviranja poziva u nuždi.
- Identifikacijski broj vozila (VIN).
- Tip vozila i vrsta pogona.
- Vrsta aktiviranja (automatsko ili ručno).
- Vrsta poziva.
- Smjer vožnje vozila u trenutku aktiviranja poziva u nuždi.
- Vrijeme sudara.
- Procijenjeni broj putnika u vozilu.

Situacije u kojima usluga poziva u nuždi može biti ograničena

- Kad se vaša aktualna lokacija nalazi u područjima bez ili s nedovoljnim signalom za prijam mobilne mreže i GPS-a. U ta područja se mogu ubrajati i tuneli, uski prolazi između nebodera, garaže, podvožnjaci, brda i doline.
- Ako su komponente u vozilu potrebne za izvođenje poziva u nuždi oštećene ili nemaju dovoljno električne energije.
- Usluga poziva u nuždi nije raspoloživa u svim zemljama. Ovisno o lokaciji vozila LED kontrolne žaruljice, pa čak i različite vrste poziva mogu prikazivati određena ponašanja.

☞ Poziv za pomoć na cesti¹⁾

Preko poziva za pomoć na cesti u slučaju defekta možete izravno zatražiti pomoć stručnjaka.

Paralelno s glasovnim pozivom prosleđuju se neki podaci o vozilu, npr. vaša aktualna lokacija.

📍 Info poziv¹⁾

Info pozivom uspostavlja se poziv prema servisnoj službi društva SEAT S.A.

📄 Informacije

- Pozivi za pomoć na cesti i info pozivi mogu na vašem telefonskom računu stvoriti dodatne troškove.
- Funkcija zakonski propisanog sustava poziva u nuždi (eCall) može biti ograničena ako se infotainment sustav instalira kasnije.

¹⁾ Raspoloživo samo u određenim zemljama.

Otvaranje i zatvaranje

Komplet ključeva vozila

Ključ vozila

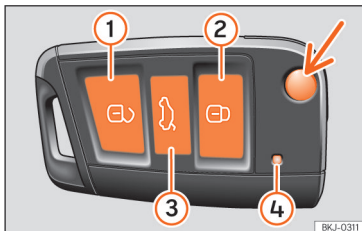

Sl. 45 Ključ vozila.

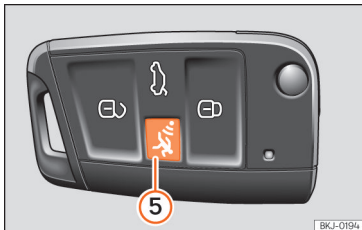

Sl. 46 Ključ vozila s alarmnom tipkom.

- ① Otključavanje vozila
- ② Zaključavanje vozila

- ③ Otključavanje samo poklopca prtljažnika. Pritisnite tipku dok kratko ne zasvijetle žmigavci na vozilu. Imate 2 minute za otvaranje poklopca. Po isteku toga vremena stražnji poklopac ponovno se zaključava. Uz to žmigava svjetlo u ključu.
- ④ Kontrolna žaruljica
- ⑤ Alarmna tipka. Pritisnite samo u slučaju nužde! Nakon pritiskanja tipke oglašava se sirena vozila i žmigavci nakratko zasvijetle. Nakon ponovnog pritiskanja ona se isključuje.

Za zaklapanje i otklapanje metalnog dijela ključa pritisnite tipku »» (Sl. 45) (strelica).

Pomoću ključa na vozila vozilo se može otključati i zaključati iz daljine »» str. 69.

Odašiljač s baterijama je smješten u ključu vozila. Prijamnik se nalazi u unutrašnjosti vozila. Područje djelovanja ključa vozila sa punom baterijom proteže se nekoliko metara oko vozila.

Ako se vozilo ne može otključati ili zaključati ključem vozila, ključ vozila treba ponovno sinkronizirati »» str. 65 ili zamijeniti bateriju u ključu vozila »» str. 64.

Moguće je koristiti više ključeva vozila.

Kontrolna žaruljica u ključu vozila

Kratkim pritiskom tipke na ključu vozila jednom kratko zažmigava kontrolna žaruljica (4) »» (Sl. 45) dok dužim pritiskom ona zažmigava više puta, primjerice kod komfornog otvaranja.

Ako kontrolna žaruljica ključa vozila kod pritiska tipke ne svijetli, potrebno je zamijeniti bateriju ključa »» str. 64.

Rezervni ključ

Za nabavu rezervnog ključa ili dodatnih ključeva vozila potreban je broj šasije vozila.

Svaki novi ključ vozila mora sadržavati mikročip i mora biti kodiran podacima elektroničke zaštite protiv otuđenja. Ključ vozila ne funkcionira ako ne sadrži mikročip, ili sadrži mikročip koji nije kodiran. To vrijedi i za ključeve vozila koji su pravilno obrađeni glodanjem.

Novi ključevi vozila ili rezervni ključevi mogu se nabaviti u SEAT servisnoj radionici ili specijaliziranim servisnim radionicama i ovlaštenim službama za izradu ključeva koje su kvalificirane za izradu ključeva vozila.

Novi ključevi vozila i rezervni ključevi treba sinkronizirati prije korištenja »» str. 65.

⚠ UPOZORENJE

- Djecu ili osobe kojima je potrebna pomoć ne ostavljajte same u vozilu, budući da ne mogu samostalno napustiti vozilo ili si pomoći u slučaju nužde.
- Korištenje ključa vozila od strane trećih osoba bez nadzora može dovesti do toga da se aktivira električna oprema (npr. električni podizači prozora), a s time je povezana i opasnost od sudara. Vrata vozila se mogu zaključati ključem na radiosignal, tako da je kod situacije u slučaju nužde otežano pružanje pomoći izvana.
- U vozilu nemojte nikada ostavljati ključ koji pripada vozilu. Neovlašteno korištenje vozila od strane trećih osoba moglo bi oštetiti vozilo ili bi vaše vozilo moglo biti ukradeno. Stoga pri napuštanju vozila uvijek sa sobom ponesite ključ.
- Nikad ne izvlačite ključ iz brave paljenja dok se vozilo kreće. U protivnom bi se mogla uklopiti blokada upravljača i više ne biste bili u stanju upravljati vozilom.

ⓘ NAPOMENA

Svaki ključ vozila sadrži elektroničke dijelove. Zaštitite ih od oštećenja, udaraca i vlage.

ⓘ Informacije

- Pritišćite tipke u ključevima vozila samo ako odgovarajuću funkciju i stvarno trebate. Nepotrebним pritiskom tipke vozilo se može nehotice otključati te aktivirati alarm. To vrijedi čak i ako mislite da se nalazite izvan područja djelovanja.
- Funkcija ključa vozila može biti privremeno ometana zbog drugih odašiljača u blizini vozila koji rade na istom frekvencijskom području, primjerice radiopostaje ili mobilni telefoni.
- Prepreke između ključa vozila i vozila, loši vremenski uvjeti kao i pražnjenje baterije umanjuju doseg daljinskog upravljača.
- Ako unutar kratkog vremena više puta zaredom pritisnete tipke u ključu vozila ili jednu od tipki centralnog zaključavanja >>> str. 69, kratkotrajno će se isključiti centralno zaključavanje radi zaštite od preopterećenja. Vozilo je nakon toga otključano. Po potrebi ga zaključajte.
- Dodatne ključeve na radiosignal možete nabaviti preko specijalizirane servisne radionice koje će ih prilagoditi vašem sustavu zaključavanja.

Zamjena baterije

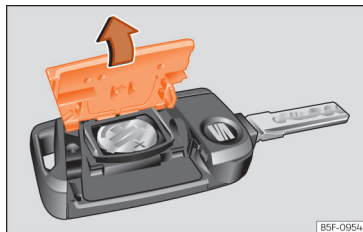

Sl. 47 Ključ vozila: otvaranje poklopca pretinca za bateriju.

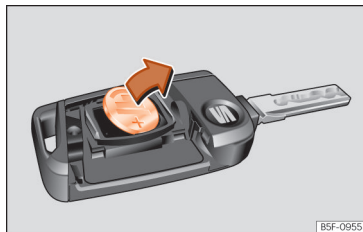

Sl. 48 Ključ vozila: vađenje baterije.

SEAT preporučuje da zamjenu baterije date provesti u specijaliziranoj servisnoj radionici.

Baterija se nalazi na stražnjoj strani ključa vozila ispod poklopca.

Zamjena baterije

- Otklopite metalni dio ključa vozila.
- Skinite poklopac na poleđini ključa vozila u smjeru strelice >>> [SL. 47], >>> ⓪.
- Izvadite bateriju prikladnim tankim predmetom iz pretinca za bateriju >>> [SL. 48].
- Utisnite novu bateriju u mjesto predviđeno za bateriju >>> ⓪.
- Pritisnite poklopac na kućište ključa vozila tako da uklopi.

⚠ UPOZORENJE

Ako progutate dugmaste baterije promjera 20 mm ili bilo koju drugu dugmastu bateriju, to u kratkom vremenu može prouzročiti vrlo teške ozljede ili čak dovesti do smrti.

- Ključ vozila i privjesak ključa s baterijama držite izvan dosega djece.
- Kod sumnje da je netko možda progutao bateriju, odmah potražite liječnika.

⚠ NAPOMENA

- Nepravilnom zamjenom baterije može se oštetiti ključ vozila.
- Neprikladne baterije mogu oštetiti ključ vozila. Prazne baterije zamijenite samo novim baterijama istog napona, veličine i specifikacije.
- Kod ugradnje baterije pazite na pravilan raspored polova.

🌿 Napomena o zaštiti okolišta

Ispražnjene baterije zbrinite na otpad sukladno propisima zaštite okolišta.

Sinkroniziranje ključa vozila

Kada tipku  često pritišćete izvan područja djelovanja, postoji mogućnost da se vozilo više neće moći otključati ili zaključati ključem vozila. U tom slučaju ključ vozila treba iznova sinkronizirati na sljedeći način:

- Otklopite metalni dio ključa vozila >>> str. 63.
- Ev. skinite poklopac s ručice vozačevih vrata >>> str. 74.
- Pritisnite tipku  u ključu vozila. Pritom stojite neposredno na vozilu.
- Vozilo unutar jedne minute zaključajte metalnim dijelom ključa. Sinkronizacija je zaključena.
- Po potrebi montirajte poklopac.

Keyless Access sustav

Otključavanje i zaključavanje vozila sustavom Keyless Access

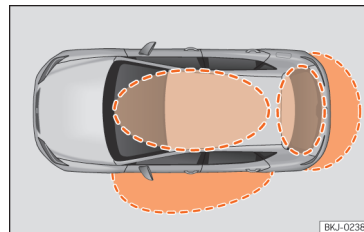

SL. 49 Keyless Access: područja približavanja.

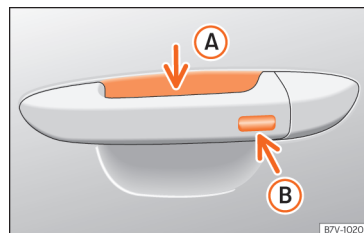

SL. 50 Ručica vrata: senzorske površine.

>>> [SL. 50]

- Ⓐ Senzorska površina za otključavanje na unutrašnjoj strani ručice vrata.

- Ⓑ Senzorska površina za otključavanje na vanjskoj strani ručice vrata.

Ovisno o opremi vozilo može raspolagati sustavom Keyless Access. Keyless Access je sustav pokretanja i zaključavanja bez ključa s kojim se vozilo može otključavati, odnosno zaključavati bez aktivne uporabe ključa vozila. Za to se važeći ključ vozila mora nalaziti u području prepoznavanja za pristup vozilu.

Konfiguriranje sustava Keyless Access

Ponašanje sustava Keyless Access može se namjestiti u izborniku **Postavke vozila** u infotainment sustavu »» str. 34.

Kada se deaktivira funkcija Keyless Access, ograničava se način funkcioniranja tog sustava.

Otključavanje vozila

- Dodirnite senzorsku površinu na unutrašnjoj strani ručice vrata Ⓐ. Svi žmigavci vozila žmigaju dvaput.

Kod vozila sa selektivnim otključavanjem kompletno se vozilo otključava kada dvaput dodirnete senzorsku površinu.

Ako se vozilo ne otključa duže vrijeme, funkcija se deaktivira. Funkcija će se ponovno aktivirati kod sljedećeg otključavanja vozila ključem na radiosignal.

Zaključavanje vozila

- Isključite vozilo.
- Dodirnite senzorsku površinu na vanjskoj strani ručice vrata »» [Sl. 50] Ⓑ. Svi žmigavci zasvijetlit će jedanput.

Kako biste mogli provjeriti je li vozilo ispravno zaključano, funkcija otključavanja deaktivira se na nekoliko sekundi.

Otključavanje poklopca prtljažnika

Kad je vozilo zaključano, poklopac prtljažnika pri otvaranju se automatski otključava ako se u području približavanja nalazi ključ vozila. Poklopac prtljažnika ponovno se zaključava nakon zatvaranja.

Privremeno deaktiviranje sustava Keyless Access

Funkcija otključavanja sustava zaključavanja i pokretanja bez ključa „Keyless Access“ može se privremeno deaktivirati:

- Ručicu automatskog mjenjača dovedite u položaj **P** jer se vozilo u protivnom neće moći zaključati.
- Zaključajte vozilo pomoću tipke  na ključu vozila.
- Dodirnite senzorsku površinu unutar 5 sekundi jedanput na vanjskoj strani ručice vrata »» [Sl. 50] Ⓑ. Pritom ne dodirujte ručicu vrata. Sustav Keyless Access sada je privremeno deaktiviran.

- Provjerite deaktivaciju tako da nakon najmanje 10 sekundi povučete ručicu vrata. Vrata se ne bi trebala otvoriti.

Kod sljedećeg puta vozilo se može elektronički otključati samo ključem vozila. Nakon toga kod sljedećeg otključavanja sustav Keyless Access iznova je aktiviran »» ⓪.

Trajno deaktiviranje sustava Keyless Access

Sustav Keyless Access može se u infotainment sustavu i trajno deaktivirati »» ⓪.

Komforne funkcije

Kako biste **komforom funkcijom** zatvorili sve električne bočne prozore i stakleni krov, stavite nekoliko sekundi prst na senzorsku površinu za zaključavanje »» [Sl. 50] Ⓑ na ručici vrata, sve dok se bočni prozori i krov ne zatvore.

Otključavanje vrata dodirnom senzorske površine na ručici vrata odvija se prema postavkama aktiviranim u infotainment sustavu pomoću funkcijske površine  > **Postavke** > **Otvaranje i zatvaranje**.

! NAPOMENA

Kad je sustav Keyless Access deaktiviran, to vrijedi i za senzorski upravljano otvaranje i zatvaranje poklopca prtljažnika čak i kad se u izborniku vozila prikazuje da je funkcija „aktivna“.

Otklanjanje problema

Keyless Access sustav ne funkcionira

Jako zaprljanje može ograničiti funkciju senzorskih površina.

- Očistite senzorske površine.

Svi žmigavci vozila žmigaju četiri puta.

Zadnji korišteni ključ još se nalazi u vozilu.

- Uklonite sve ključeve i zaključajte vozilo.

Automatsko deaktiviranje senzorskih površina

Senzorske površine deaktiviraju se u sljedećim slučajevima:

- Ako se vozilo tijekom dužeg vremena ne zaključa ili otključa.
- Ako se jedna od senzorskih površina neobičajeno često aktivira.

Za ponovno aktiviranje senzorskih površina postupite na sljedeći način:

- Otključajte vozilo preko tipke  na ključu vozila.

! NAPOMENA

Senzorske površine ručica vrata mogu se aktivirati mlazom vode ili pare pod visokim tlakom ako se u blizini nalazi važeći ključ vozila. Ako je najmanje jedno staklo otvoreno i senzorske površine jedne od ručica neprekidno su aktivirane, sva se stakla zatvaraju. Ako se mlaz vode ili pare kratko usmjeri od senzorskih površina ručice vrata i naknadno se ponovno usmjeri na njih, eventualno će se otvoriti sva stakla.

i Informacije

Ako se na ekranu kombiniranog instrumenta prikaže obavijest **Keyless sustav u kvaru**, mogu se pojaviti funkcijske smetnje u sustavu Keyless Access. Potražite specijaliziranu servisnu radionicu.

i Informacije

Ako se u vozilu ne nalazi važeći ključ odnosno ako ga sustav ne registrira, tada će se na zaslonu kombiniranog instrumenta pojaviti odgovarajuća napomena. To je moguće kad drugi radiosignal uzrokuje interferencije sa signalom ključa ili kad je ključ prekriven nekim predmetom (npr. metalnim koferom).

Centralno zaključavanje

Uvod u temu

Centralno zaključavanje funkcionira pravilno samo ako su sva vrata i stražnji poklopac potpuno zatvoreni. Kod otvorenih vozačevih vrata se s ključem vozila ne može zaključati vozilo.

! UPOZORENJE

Nepravilna uporaba centralnog zaključavanja može izazvati teške ozljede.

- Centralno zaključavanje zaključava sva vrata. Iznutra zaključano vozilo sprječava neželjeno otvaranje vrata i ulazjenje neovlaštenih osoba. Zaključana vrata u slučaju nužde ili sudara pomagačima otežavaju pristup u unutrašnjost vozila i pomaganje osobama u vozilu.
- U vozilu nikada ne ostavljajte djecu ili osobe kojima je potrebna pomoć. Tipkom centralnog zaključavanja možete zaključati sva vrata iznutra. To može dovesti do toga da se te osobe zaključaju u vozilu. Zaključane osobe mogu biti izložene vrlo visokim ili vrlo niskim temperaturama.
- Ovisno o godišnjem dobu u zatvorenom vozilu mogu nastati vrlo visoke ili niske temperature koje prije svega kod male djece mogu izazvati ozbiljne ozljede i oboljenja ili mogu izazvati smrt.

• U zaključanom vozilu nemojte nikad ostavljati osobe. U slučaju nužde zaključane osobe neće biti u stanju same napustiti vozilo ili si same pomoći.

Opis

Centralno zaključavanje omogućuje centralno otključavanje i zaključavanje svih vrata, stražnjeg poklopca i spremnika poklopca goriva:

- Izvana s ključem vozila >>> str. 69.
- Izvana sa sustavom Keyless Access >>> str. 65.
- Iznutra s tipkom centralnog zaključavanja >>> str. 69.

Automatsko zaključavanje radi zaštite od neželjenog otvaranja

Pritom se radi o sustavu osiguranja protiv krađe kako bi se spriječilo da vozilo ostane nenamjerno otvoreno. Otključa li se vozilo i unutar sljedećih 45 sekundi se ne otvore niti jedna vrata ili stražnji poklopac, vozilo se automatski ponovno zaključava.

Automatsko zaključavanje (Auto Lock)

Vozilo se automatski zaključava nakon postizanja brzine vožnje od otprilike 15 km/h [9 mph]. Poklopac spremnika za gorivo neće se zaključati kako biste mogli točiti gorivo bez napuštanja vozila.

Kod zaključanog vozila kontrolna žaruljica  zasvijetli u tipci centralnog zaključavanja žuto.

Automatsko otključavanje (Auto Unlock)

Ako je ispunjen jedan od sljedećih uvjeta, sva vrata i poklopac prtljažnika automatski se otključavaju:

- Paljenje se isključuje kod vozila u mirovanju ili kad izvučete ključ paljenja iz brave.
- **III:** unutarnja ručica u vratima je povučena. To vrijedi za brzine vožnje ispod 15 km/h [9 mph].
- **III:** kod sudara se aktivirao zračni jastuk >>> str. 71.

Automatsko otključavanje omogućuje trećim osobama pristup unutrašnjosti vozila radi pružanja prve pomoći ako je potrebno.

Sustav žmigavaca

Pri otključavanju žmigavci će dva puta zažmigati, a pri zaključavanju jednom.

Ako ne žmigaju, to znači da neka od vrata ili prtljažnik odnosno poklopac prostora motora nisu zatvoreni.

Nenamjerno zaključavanje ključa na radio-signal u vozilu

U sljedećim se slučajevima sprečava zaključavanje vozila ako ste ostavili ključ u vozilu:

- Kod zaključavanja prekidačem centralnog zaključavanja kod otvorenih vozačevih vrata vozilo se neće zaključati >>> str. 69.

Zaključajte vozilo ključem na radiosignal tek kada se zatvore sva vrata i poklopac prtljažnika. Tako ćete izbjeći nenamjerno zaključavanje ključa na radiosignal u vozilu.

Postavke centralnog zaključavanja

U infotainment sustavu možete namjestiti postavke centralnog zaključavanja.

Otključavanje vrata na jednoj strani vozila

- Dodirnite funkcijsku površinu  > **Postavke > Otvaranje i zatvaranje > Centralno zaključavanje > Otključavanje vrata.**

Možete odrediti hoće li se pri otključavanju otključati **sva** ili samo **suvozačeva vrata**. Kod svih opcija otključava se i poklopac spremnika za gorivo.

Ako kod postavke **vozač** tipku  ključa na radiosignal pritisnete jedanput, otključavaju se samo vozačeva vrata. Ako tu tipku pritisnete dva puta, otključavaju se i ostala vrata i stražnji poklopac.

Kada pritisnete tipku , kompletno će se vozilo zaključati. Istovremeno će se oglasiti potvrdni ton.

Informacije

- Nikada bez nadzora ne ostavljajte vrijedne predmete u vozilu. Čak i zaključano vozilo nije mjesto za odlaganje stvari!
- Ako LED žaruljica u vozačevim vratima nakon zaključavanja svijetli otprilike 30 sekundi, radi se o funkcijskoj smetnji centralnog zaključavanja ili alarmnog uređaja protiv krađe. Smetnju dajte otkloniti u SEAT servisnoj radionici odn. specijaliziranoj servisnoj radionici.
- Nadzor unutrašnjosti alarmnog uređaja protiv krađe funkcionira besprijekorno samo ako su prozori i krov zatvoreni.

Zaključavanje i otključavanje ključem

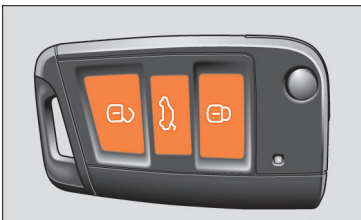

B5F-0956

SL 51 Ključ na radiosignal: tipke

- Zaključavanje: pritisnite tipku **>>> (SL 51)**.
- Zaključavanje vozila bez sigurnosnog sustava „Safe“: pritisnite tipku unutar 2 sekunde drugi put.
- Otključavanje: Pritisnite tipku .
- Otključavanje stražnjeg poklopca: pritiščite tipku najmanje 1 sekundu.

Ako otključate vozilo i ne otvorite niti jedna vrata ili stražnji poklopac unutar 45 sekundi, vozilo će se automatski ponovno zaključati. Ova funkcija sprječava nenamjerno, trajno otključavanje vozila. To ne vrijedi kada tipku držite pritisnutom najmanje 1 sekundu.

Sustav selektivnog otključavanja

Selektivno otključavanje nudi mogućnost otključavanja samo vozačevih vrata i poklopca spremnika goriva. Ostali dijelovi vozila ostaju zaključani.

Otključavanje vozačevih vrata i poklopca spremnika za gorivo:

- Pritisnite jedanput tipku ključa na radiosignal ili okrenite ključ jedanput u smjeru otvaranja.

Otključavanje svih vrata, poklopca prtljažnika i poklopca spremnika za gorivo:

- Unutar 5 sekundi pritisnite dvaput tipku na ključu na radiosignal ili okrenite ključ unutar 5 sekundi dvaput u smjeru otvaranja.

Čim se otvore vozačeva vrata, odmah će se deaktivirati sigurnosni sustav „Safe“ i alarmni uređaj protiv krađe.

Kod vozila s infotainment sustavom možete izravno namjestiti sigurnosno centralno zaključavanje **>>> str. 68**.

UPOZORENJE

Uvažite sigurnosne napomene >>> Uvažite poglavlje „Sigurnosni sustav Safe“ na stranici 70..

Informacije



- Aktivirajte ključ na radiosignal samo ako se vozilo nalazi u vidnom polju.
- Ostale funkcije ključa na radiosignal **>>> Uvažite poglavlje „Otvaranje i zatvaranje prozora“ na stranici 77..**

Otključavanje i zaključavanje iznutra



BKJ-0159

SL 52 Središnja konzola: tipka centralnog zaključavanja.

- Zaključavanje: pritisnite tipku  ››› (Sl. 52).
- Otključavanje: još jedanput pritisnite tipku  ››› (Sl. 52).

Ako svoje vozilo zaključavate prekidačem centralnog zaključavanja, vrijedi sljedeće:

- Otvaranje vrata i poklopca prtljažnika izvana nije moguće (radi sigurnosti, npr. kod zaustavljanja ispred semafora).
- LED žaruljica u prekidaču centralnog zaključavanja svijetli kada su sva vrata zatvorena i zaključana.
- Vrata možete iznutra pojedinačno otvoriti povlačenjem ručice za otvaranje vrata.
- Poklopac spremnika za gorivo zaključava se.
- Kod sudara s aktiviranjem zračnih jastuka, iznutra zaključana vrata automatski se otključavaju kako bi pomagačima omogućila pristup u vozilo.

UPOZORENJE

- Tipka centralnog zaključavanja funkcionira i kod isključenog paljenja, osim kada je aktiviran sigurnosni sustav „Safe“.
- Kod vozila zaključanog izvana s uključenim sigurnosnim sustavom tipka centralnog zaključavanja je izvan funkcije.
- Zaključana vrata pomagačima u hitnom slučaju otežavaju ulazak u vozilo. U vozilu ne ostavljajte nikoga, pogotovo ne djecu.

Informacije

Vozilo se automatski zaključava pri brzini od 15 km/h (9 mph) (Auto Lock) ››› str. 68. Tipkom  u prekidaču centralnog zaključavanja možete ponovno otključati vozilo.

Sigurnosni sustav „Safe“

Ovisno o opremi vozilo može biti opremljeno sigurnosnim sustavom „Safe“.

Ako je vozilo zaključano, sigurnosni sustav „Safe“ stavit će izvan funkcije ručice vrata te će tako trećim osobama otežati moguće pokušaje pristupa. Vrata se iznutra više ne mogu otvoriti ››› .

Deaktiviranje sigurnosnog sustava „Safe“

Sigurnosni sustav „Safe“ može se deaktivirati na sljedeći način:

- Ponovno pritisnite tipku  na ključu vozila unutar 2 sekunde.
- Ponovno dodirnite senzorsku površinu na vanjskoj strani ručice vrata unutar 2 sekunde ››› str. 65.
- Uključite paljenje.
- III: isključite nadzor unutrašnjosti vozila i zaštitu od odvoza ››› str. 72.

Ovisno o opremi prije zaključavanja vozila u izborniku **Postavke vozila** infotainment sustava moraju se privremeno isključiti nadzor unutrašnjosti vozila i zaštita od odvoza ››› str. 72.

U kombiniranom instrumentu može se pojaviti prikaz da je aktiviran „Safe“ sigurnosni sustav.

Ako je sigurnosni sustav „Safe“ deaktiviran, vrijedi sljedeće:

- Vozilo se iznutra može otključati i otvoriti s ručicom za otvaranje vrata.
- Alarmni uređaj protiv krađe uključen je ››› str. 71.
- Nadzor unutrašnjosti vozila i zaštita od odvoza deaktivirani su ››› str. 72.

Status „safe osigurača“

Ovaj se postupak potvrđuje frekvencijom žmigavanja LED žaruljice u oblozi vrata. U početku LED žaruljica žmigava kratko i brzo, nakon čega se isključuje na otprilike 30 sekundi i nakon toga nastavlja žmigati lagano.

UPOZORENJE

Nemarna i nepažljiva uporaba sigurnosnog sustava „Safe“ za posljedicu može imati teške ozljede.

- Kod zaključavanja ključem nikada ne ostavljajte osobe u vozilu. Ako je aktiviran sigurnosni sustav „Safe“, vrata se ne mogu otvoriti iznutra!

Otklanjanje problema

Kontrolna žaruljica i dalje svijetli

Crvena LED žaruljica u vozačevim vratima žmigava u kratkim intervalima, a zatim neprestano svijetli. Posrijedi je smetnja sustava zaključavanja.

- Potražite specijaliziranu servisnu radionicu. SEAT preporučuje da potražite SEAT trgovca.

Žmigavci ne žmigaju

Kad žmigavci kod zaključavanja vozila ne zažmigaju radi potvrde:

- Najmanje jedna vrata ili poklopac prtljažnika nisu zatvoreni ili
- Poklopac prostora motora nije zatvoren.

Vozilo se automatski zaključava

Ako je ispunjen jedan od sljedećih uvjeta, vozilo se automatski zaključava u roku od otprilike 45 sekundi:

- Vozilo je otključano, ali nije otvoreno.
- Paljenje nije uključeno.
- Poklopac prtljažnika nije otvoren.
- Vozilo je otključano preko cilindra brave.
- Vozilo je zaključano preko tipke u unutrašnjosti vozila.

Što se događa kada se vozilo zaključa drugim ključem vozila

Ključ koji se nalazi u vozilu blokiran je za pokretanje motora čim se vozilo izvana zaključa drugim ključem. Za aktiviranje ključa koji se nalazi u vozilu kako bi se njime mogao pokrenuti motor, pritisnite tipku  na ključu.

Zaključavanje vozila nakon aktiviranja zračnog jastuka

Ako prilikom sudara dođe do aktiviranja zračnog jastuka, otključat će se kompletno vozilo. Ovisno o razmjeru oštećenja, vozilo se može ponovno zaključati na sljedeći način:

- Isključite paljenje.
- Otvorite vozačeva vrata i ponovno ih zatvorite.
- Zaključajte vozilo.

Informacije

Ako su 12-V akumulator vozila, odnosno dugmasta baterija u ključu vozila slabi ili ispražnjeni, vozilo se vjerojatno neće moći otključati ili zaključati preko sustava Keyless Access. Vozilo se može manualno otključati ili zaključati >>> str. 74.

Informacije

Ako u vozilu nema važećeg ključa ili ga sustav ne registrira, u kombiniranom instrumentu pojavljuje se odgovarajuća napomena. To je moguće kad drugi radiosignal uzrokuje interferencije sa signalom ključa ili kad je ključ prekriven nekim predmetom (npr. metalnim koferom).

Alarmni uređaj protiv krađe

Opis

Ovisno o opremi vozilo može biti opremljeno alarmnim uređajem protiv krađe.

Alarmni uređaj protiv krađe nadzire vrata, poklopac motora i poklopac prtljažnika.

Alarmni uređaj protiv krađe automatski se aktivira kod zaključavanja vozila.

Ako se vozilo ne otvori elektronički s važećim ključem, alarm će se aktivirati, a zvučna upozorenja i svjetlosni signali emitirat će se maksimalno otprilike 5 minuta.

U kojim će se slučajevima aktivirati alarmni uređaj protiv krađe?

- Kad se otvore vrata koja su mehanički otključana ključem vozila, na raspolaganju je 15 sekundi kako bi se uključilo paljenje prije nego se aktivira alarmni uređaj protiv krađe (u određenoj

nim zemljama ukida se vrijeme čekanja od 15 sekundi i alarmni uređaj protiv krađe odmah se aktivira pri otvaranju vrata).

- Kad se otvori poklopac prostora motora.
- Kad se otvori poklopac prtljažnika.
- Kad se koristi nevažeći ključ vozila.
- Kad se detektiraju pokreti u unutrašnjosti vozila (kod vozila s nadzorom unutrašnjosti vozila >>> str. 72).
- Kad se vozilo podiže ili se vuče (kod vozila sa zaštitom od vuče >>> str. 72).
- Kod transporta vozila trajektom ili željeznicom (kod vozila sa zaštitom od odvoza ili nadzorom unutrašnjosti vozila >>> str. 72).
- Ako je 12-V akumulator vozila odspojen.
- Kod razbijanja stražnjeg stakla.
- Kod odvajanja prikolice spojene na alarmni uređaj protiv krađe.

Isključivanje alarma

- Otključajte vozilo preko tipke za otključavanje  na ključu vozila.
- Obuhvatite ručicu vrata.
- Uključite paljenje.

Informacije

- **Ako vozilo ne vozite neki duži vremenski period, tada će se kontrolna žaruljica isključiti nakon 28 dana, kako bi se čuvao akumulator. Alarmni uređaj protiv krađe ostaje uključen.**
- **Ako nakon isteka upozoravajućeg signala dođe do provale u neko drugo sigurnosno područje (npr. nakon otvaranja vrata otvori se stražnji poklopac), svaki put će uslijediti ponovno aktiviranje alarma.**
- **Alarmni uređaj protiv krađe neće se aktivirati kod zaključavanja iznutra pomoću tipke centralnog zaključavanja .**
- **Ako se vozačeva vrata mehanički otključaju s ključem vozila, tada su samo vozačeva vrata otključana, a ne kompletno vozilo. Tek pri uključivanju paljenja se deaktivira osiguranje svih vrata – ali se vrata ne otključavaju – i tipka centralnog zaključavanja se aktivira.**
- **Ako je alarmni uređaj uključen, nadzor unutrašnjosti vozila ostaje aktivan čak i ako je akumulator odspojen ili u kvaru.**

Nadzor unutrašnjosti vozila i zaštita od odvoza

Ako se u unutrašnjosti vozila prepoznaju pokreti, nadzor unutrašnjosti vozila aktivirat će alarm.



Kad se registrira podizanje vozila, zaštita od odvoza aktivira alarm.

Uključivanje nadzora unutrašnjosti vozila i zaštite od odvoza

- Zaključajte vozilo. Kod aktiviranog alarmnog uređaja protiv krađe aktivirani su i nadzor unutrašnjosti vozila i zaštita od odvoza.

Ovisno o opremi korištenje pregradne mreže može ograničiti funkciju nadzora unutrašnjosti vozila.

Privremeno isključivanje nadzora unutrašnjosti vozila i zaštite od odvoza

- Vozilo otvorite manualno pomoću ključa ili pritisnete tipku  daljinskog upravljača na radiosignal. Vrijeme od otvaranja vrata do uključivanja paljenja ne smije prijeći 15 sekundi, u protivnom će se aktivirati alarm.
- Pritisnite dvaput tipku  daljinskog upravljača na radiosignal. Nadzor unutrašnjosti vozila i zaštita od odvoza deaktiviraju se. Alarmni uređaj protiv krađe ostaje uključen.

Isključivanje preko infotainment sustava

- Dodirnite funkcijsku površinu  > **Postavke > Otvaranje i zatvaranje > Centralno zaključavanje > Nadzor unutrašnjosti vozila.**

Nadzor unutrašnjosti vozila i zaštita od odvoza vozila deaktivirani su do sljedećeg zaključavanja vozila.

Kako biste izbjegli lažne alarme, u sljedećim slučajevima deaktivirajte nadzor unutrašnjosti vozila i zaštitu od odvoza:

- Kad se u unutrašnjosti vozila zadržavaju životinje ili osobe.
- Kad se vozilo pretovaruje na drugo transportno sredstvo, transportira ili se mora vući.
- Kad vozilo ulazi u autopraonicu ili se parkira na parkirnom mjestu s dva nivoa.

Opasnost od lažnog alarma uslijed nadzora unutrašnjosti vozila

Besprijeekorna funkcija nadzora unutrašnjosti vozila moguća je samo ako je vozilo potpuno zatvoreno. Pridržavajte se zakonskih propisa. U sljedećim slučajevima može se aktivirati lažni alarm:

- Kad su jedan ili više prozora potpuno ili djelomično otvoreni.
- Kad je pomični/podizni krov djelomično ili potpuno otvoren.
- Kad se lagani predmeti nalaz u vozilu, npr. pojedini listovi papira ili privjesak na unutrašnjem zrcalu.
- Kad je aktiviran vibracijski modus mobilnog uređaja ostavljenog u vozilu.

Informacije

- Nadzor unutrašnjosti vozila i zaštita od odvoza ne mogu se trajno isključiti.
- Ako su kod aktiviranja alarmnog uređaja protiv krađe ostala otvorena vrata ili poklopac prtljažnika, aktivira se samo alarmni uređaj.

đaj protiv krađe. Nadzor unutrašnjosti vozila i zaštita od odvoza aktiviraju se tek nakon zatvaranja svih vrata i poklopca prtljažnika.

- Kod isključivanja nadzora unutrašnjosti vozila i zaštite od odvoza aktivira se i „Safe“ sigurnosni sustav »» str. 70.

Vrata

Uvod

Vrata i stražnji poklopac mogu se primjerice u slučaju kvara ključa vozila ili centralnog zaključavanja manualno zaključati i djelomično otključati.

UPOZORENJE

Nepažljivo zatvaranje ili otvaranje u slučaju nužde može uzrokovati teške ozljede.

- Kod vozila zaključanog izvana se vrata i prozori ne mogu otvoriti iznutra.
- U vozilu nikada ne ostavljajte same djecu ili osobe kojima je potrebna pomoć. U slučaju nužde oni neće biti u stanju sami napustiti vozilo ili si sami pomoći.
- Ovisno o godišnjem dobu u zatvorenom vozilu mogu nastati vrlo visoke ili niske temperature koje prije svega kod male djece mogu izazvati ozbiljne ozljede i oboljenja ili mogu izazvati smrt.

UPOZORENJE

Područje otvaranja i zatvaranja vrata i stražnjeg poklopca je opasno i može izazvati ozljede.

- Vrata i stražnji poklopac otvarajte i zatvarajte samo ako se nitko ne nalazi u području otvaranja i zatvaranja.

NAPOMENA

U određenim vremenskim uvjetima u donjem prednjem dijelu vrata između okvira vrata i vrata mogu se nakupiti led ili snijeg; ne otvarajte vrata na silu prije nego što se uvjerite da na njima nema leda ni snijega.

NAPOMENA

Kod zatvaranja ili otvaranja u slučaju nužde oprezno demontirajte dijelove i ponovno ih pravilno ugradite kako biste spriječili oštećenja vozila.

Otključavanje ili zaključavanje vozačkih vrata u nuždi

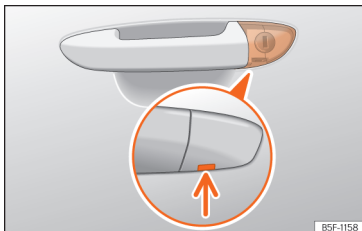

Sl. 53 Ručica vozačkih vrata: skriveni cilindar brave.

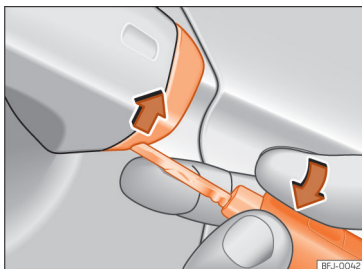

Sl. 54 Ručica vozačkih vrata: odizanje poklopca.

U slučaju kvara centralnog zaključavanja vozačeva se vrata mogu otključati i zaključati na cilindru brave.

Kod manualnog zaključavanja u pravilu se zaključavaju sva vrata. Kod manualnog otključavanja otključavaju se samo vozačeva vrata. Uvažite napomene o alarmnom uređaju protiv krađe »» str. 71.

- Otklopite metalni dio ključa vozila.
- Metalni dio ključa na ručici vozačkih vrata umetnite u donji otvor poklopca i poklopac odložite prema gore »» (Sl. 54).
- Metalni dio ključa umetnite u cilindar brave i otključajte, odnosno zaključajte vozilo.

Osobitosti

- Alarmni uređaj protiv krađe ostaje aktiviran kod otključanog vozila. Ali još se ne aktivira alarm »» str. 71.
- Nakon otvaranja vozačkih vrata vozaču preostaje 15 sekundi za uključivanje paljenja. Nakon toga aktivira se alarm.
- Uključite paljenje. Elektronička zaštita protiv otuđenja prepoznaje važeći ključ vozila i deaktivira alarmni uređaj protiv krađe.

Informacije

Alarmni uređaj protiv krađe neće se aktivirati pri manualnom zaključavanju vozila metalnim dijelom ključa »» str. 67.

Blokada vrata bez cilindra brave u slučaju nužde



Sl. 55 Blokada vrata u slučaju nužde.

Kod kvara centralnog zaključavanja, suvozačeva se vrata moraju zasebno zaključati.

Blokada u slučaju nužde nalazi se na prednjem dijelu suvozačkih vrata i stražnjih vrata. Ona se vidi samo kad su vrata otvorena.

- Izvucite poklopac iz otvora.
- Stavite metalni dio ključa u unutrašnji prorez i okrenite ključ do kraja udesno (desna vrata) odnosno ulijevo (lijeva vrata).
- Ponovno stavite zaštitni poklopac.

Nakon zatvaranja vrata, otvaranje izvana više nije moguće. Iznutra vrata možete otključati i istovremeno otvoriti tako da dva puta povučete ručicu za otvaranje vrata.

Osigurač za djecu

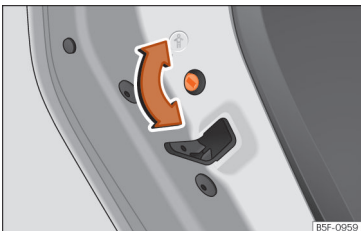

Sl. 56 Osigurač za djecu u lijevim vratima

Osigurač za djecu sprječava otvaranje stražnjih vrata iznutra. Na taj način se želi spriječiti da djeca tijekom vožnje otvore vrata.

Ova je funkcija neovisna o elektroničkim sustavima otključavanja i zaključavanja vozila. Ona je na raspolaganju samo u stražnjim vratima. Osigurač za djecu može se mehanički uključiti odnosno isključiti samo prema sljedećem opisu:

Uključivanje osigurača za djecu

- Otključajte vozilo i otvorite vrata koja želite osigurati.
- Kod otvorenih vrata okrenite prorz s ključem vozila kod lijevih vrata u smjeru kazaljke na satu >>> **[Sl. 56]**, a kod desnih vrata u smjeru suprotnom od kazaljke na satu.

Kod uključenog osigurača za djecu vrata se mogu otvoriti samo izvana.

Isključivanje osigurača za djecu

- Otključajte vozilo i otvorite vrata na kojima želite deaktivirati osigurač za djecu.
- Kod otvorenih vrata okrenite prorz s ključem vozila na lijevim vratima u smjeru suprotnom od kazaljke na satu >>> **[Sl. 56]**, a kod desnih vrata u smjeru kazaljke na satu.

Stražnji poklopac

Uvod u temu

Poklopac prtljažnika zaključava se i otključava zajedno s vratima.

Kod vozila sa sustavom zaključavanja i pokretanja bez ključa Keyless Access poklopac prtljažnika automatski se otključava pri otvaranju >>> str. 65.

⚠ UPOZORENJE

Neppravilno i nekontrolirano otključavanje, otvaranje ili zatvaranje stražnjeg poklopca može prouzročiti sudare i teške ozljede.

- **Stražnji poklopac ne zatvarajte rukom pritiskajući stražnje staklo. Stražnje staklo moglo bi puknuti – opasnost od ozljeda!**
- **Nakon zatvaranja stražnjeg poklopca provjerite je li zaključan kako se ne bi iznenada otvorio tijekom vožnje.**

- **Pri zatvaranju stražnjeg poklopca ne postupajte neoprezno ili nepažljivo jer bi to moglo uzrokovati teške ozljede za vas ili treće osobe. Uvijek se pobrinite da u području otvaranja i zatvaranja stražnjeg poklopca ne nalaze osobe.**

- **Nikada ne vozite s prislonjenim ili otvorenim stražnjim poklopcem jer bi u unutrašnjost vozila mogli dospjeti ispušni plinovi – opasnost od trovanja!**

- **Nikada ne otvarajte poklopac prtljažnika kada je na njega pričvršćen teret poput bicikala. Poklopac prtljažnika mogao bi se samostalno zatvoriti zbog dodatne težine. Ako je potrebno, držite poklopac prtljažnika ili uklonite teret prije otvaranja.**

- **Nemojte vozilo nikada ostavljati bez nadzora i ne dopuštajte da se djeca igraju u vozilu ili pored njega, posebice kod otvorenog stražnjeg poklopca. Djeca bi mogla ući u prtljažnik, zatvoriti poklopac i ostati zatvorena unutra. Zatvoreno vozilo se ovisno o godišnjem dobu može ekstremno zagrijati ili ohladiti, što kao posljedicu može imati teške ozljede, bolesti ili čak smrt.**

! NAPOMENA

- Prije otvaranja stražnjeg poklopca treba osigurati dovoljno prostora za otvaranje i zatvaranje, primjerice, kada je spojena prikolica ili kada se vozilo nalazi u garaži.
- Nemojte koristiti brisač stražnjeg stakla niti stražnji spojler za pričvršćivanje ili pridržavanje tereta. To bi moglo oštetiti ili slomiti brisač stražnjeg stakla ili stražnji spojler.

i Informacije



Pazite prije zatvaranja stražnjeg poklopca na to da se ključ vozila ne nalazi u prtljažniku.

Otvaranje i zatvaranje stražnjeg poklopca



Sl. 57 Stražnji poklopac: Otvaranje izvana

Stražnji se poklopac otvara pomoću električnog sustava.

Za zaključavanje ili otključavanje stražnjeg poklopca pritisnite tipku  ili  na ključu vozila.

Otvaranje i zatvaranje

- **Otvaranje:** pritisnite na gornje područje amblema SEAT i podignite poklopac. Poklopac se otvara samostalno **>>> [Sl. 57]**.
- **Zatvaranje:** držite poklopac za jedno od hvatišta u unutrašnjoj oblozi, pritisnite ga prema dolje i zatvorite.

Kad su vrata zaključana, zaključava se i poklopac prtljažnika.

Ako je stražnji poklopac otvoren ili nije ispravno zatvoren, to se prikazuje na zaslону kombiniranog instrumenta.

Poklopac prtljažnika automatski se zaključava tijekom vožnje.

Kod vanjskih temperatura oko točke smrzavanja mehanizam za otvaranje ne može uvijek automatski djelomično otvoreni poklopac prtljažnika. Podignite poklopac ručno.

i Informacije

Ako se poklopac prtljažnika nakon otključavanja ne otvori samostalno unutar nekoliko minuta, poklopac se automatski ponovno zaključava.

Otključavanje stražnjeg poklopca u nuždi

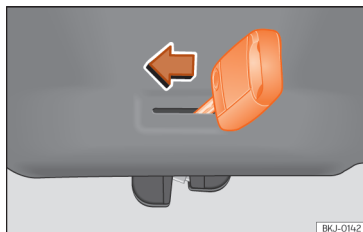

Sl. 58 Isječak iz prtljažnika: otključavanje u nuždi.

Poklopac se prtljažnika u slučaju nužde može otključati iznutra (npr. ako je 12-V akumulator vozila ispražnjen).

U oblozi prtljažnika nalazi se prorez kroz kojeg možete doprijeti do mehanizma za otključavanje u nuždi.

Otključavanje stražnjeg poklopca iz prtljažnika

- Umetnite metalni dio ključa u prorez i okrenite ključ u smjeru strelice dok se brava ne otvori **>>> [Sl. 58]**.

Prekidač za prozore

Otvaranje i zatvaranje prozora

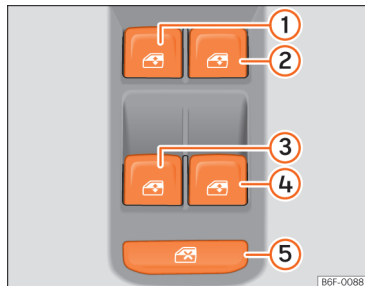

Sl. 59 Isječak iz vozačevih vrata: tipke za rukovanje električnim podizačima prozora

- Otvaranje prozora: pritisnite tipku
- Zatvaranje prozora: povucite tipku

Tipke u vozačevim vratima

- 1 Prozor u lijevim prednjim vratima
- 2 Prozor u desnim prednjim vratima
- 3 Prozor u stražnjim lijevim vratima
- 4 Prozor u desnim stražnjim vratima
- 5 Tipka električnog osigurača za djecu za deaktiviranje tipki za podizače prozora u stražnjim vratima

Preko elemenata rukovanja u vozačevim vratima možete rukovati i stražnjim podizačima stakala. U ostalim vratima se nalaze zasebne tipke za prozore.

Kad parkirate vozilo ili ga ostavljate bez nadzora, zatvorite prozore s električnim podizačima stakla uvijek do kraja **>>>** .

Nakon isključivanja paljenja prozorima možete rukovati još otprilike 10 minuta, sve dok ne otvorite vozačeva ili suvozačeva vrata i dok ključ paljenja ne izvučete iz brave (ovisno o opremi).

Tipka električnog osigurača za djecu

Pomoću tipke električnog osigurača za djecu **>>>** (Sl. 59) u vozačevim vratima mogu se staviti izvan funkcije tipke podizača prozora u stražnjim vratima.

Tipka električnog osigurača za djecu isključena: tipke u stražnjim vratima su pripravne za funkciju.

Tipka električnog osigurača za djecu uključena: tipke u stražnjim vratima su izvan funkcije.

Symbol tipke električnog osigurača za djecu svijetli žuto kad su tipke stražnjih prozora blokirane.

Komforno otvaranje i zatvaranje

Prozori se mogu izvana otvoriti i zatvoriti s ključem vozila:

Komforno otvaranje:

- Držite tipku ključa na radiosignal pritisnutom dok svi prozori i stakleni krov ne postignu željeni položaj.
- **ILI:** Prvo otključajte vozilo tipkom ključa na radiosignal i potom držite ključ u bravi vozačevih vrata dok svi prozori i stakleni krov ne postignu željeni položaj.

Komforno zatvaranje:

- Držite tipku ključa na radiosignal pritisnutom dok se svi prozori i stakleni krov ne zatvore **>>>** .
 - **ILI:** Ključ vozila držite u bravi vozačevih vrata u položaju zaključavanja dok se ne zatvore svi prozori i stakleni krov.
 - **ILI:** sa sustavom Keyless Access (samo zatvaranje): držite prst nekoliko sekundi na senzorskoj površini za zaključavanje **>>>** (Sl. 61) (strelica) na ručici vrata kako biste zatvorili prozore i pomični krov. Ako više ne dodirujete senzorsku površinu, funkcija zatvaranja će se prekinuti.
- Pri komfornom zatvaranju najprije se zatvaraju prozori a potom panoramski pomični krov.

U infotainment sustavu možete namjestiti razne postavke preko funkcijske površine **> Postavke > Otvaranje i zatvaranje > Rukovanje prozorima > Komforno otvaranje.**

Automatsko podizanje i spuštanje

Automatika podizanja i spuštanja stakla omogućuje potpuno otvaranje i zatvaranje prozora. Pritom se dotična tipka podizača prozora ne mora držati.

Za automatsko podizanje: tipku za dotični prozor povucite do drugog stupnja prema gore.

Za automatsko spuštanje: tipku za dotični prozor pritisnite do drugog stupnja prema dolje.

Zaustavljanje automatskog hoda: tipku za dotični prozor ponovno pritisnite ili povucite.

Ponovno uspostavljanje automatskog podizanja i spuštanja prozora

Ako je 12-V akumulator vozila odspojen ili ispražnjen, a da prozori nisu bili potpuno zatvoreni, automatsko podizanje/spuštanje bit će deaktivirano i morat će se ponovno uspostaviti:

- Uključite paljenje.
 - Zatvorite sve prozore i vrata.
 - Povucite tipku odgovarajućeg prozora prema gore i držite je u tom položaju nekoliko sekundi.
 - Otpustite tipku, povucite je ponovno prema gore i držite je u tom položaju. Time se ponovno uspostavlja automatsko podizanje i spuštanje.
- Funkcija se može ponovno uspostaviti za samo jedan prozor ili za nekoliko prozora u isto vrijeme.

UPOZORENJE

Uvažite sigurnosne napomene »»  u Uvodu na stranici 73.

- Neprimjereno rukovanje električnim podizačima prozora može izazvati ozljede!
- Pri zatvaranju prozora ne postupajte neprežno ili nepromišljeno jer biste vi ili treće osobe mogli zadobiti teške ozljede. Stoga uvijek osigurajte da se nitko ne nalazi u području podizanja i spuštanja prozora.
- Uključi li se paljenje, mogu se aktivirati električni elementi opreme – opasnost od prignječenja, npr. uslijed električnih podizača prozora.
- Vrata vozila se mogu zaključati ključem na radiosignal, tako da je kod situacije u slučaju nužde otežano pružanje pomoći izvana.
- Stoga pri napuštanju vozila uvijek sa sobom ponesite ključ.
- Podizači prozora su izvan funkcije tek kad je paljenje isključeno, a jedna od prednjih vrata se otvore.
- Stavite – ako je potrebno – stražnje podizače prozora izvan funkcije uz pomoć tipke električnog osigurača za djecu. Provjerite, jesu li uistinu isključeni.
- Iz sigurnosnih razloga bi otvaranje i zatvaranje prozora ključem na radiosignal trebalo uslijediti isključivo s udaljenosti od otprilike 2 metra od vozila. Za vrijeme aktiviranja tipke za zatvaranje trebali biste pogledom pratiti

zatvaranje prozora kako ne bi došlo do prignječenja. Postupak zatvaranja automatski se prekida pri otpuštanju tipke.

Informacije

Ako se postupak zatvaranja prozora prekine uslijed zapinjania ili neke prepreke, prozor će se odmah ponovno otvoriti »» str. 78. Prije nego što ponovno pokušate zatvoriti prozor, provjerite zašto se nije mogao zatvoriti.

Ograničenje sile zatvaranja prozora

Ograničenje sile zatvaranja električnih prozora smanjuje opasnost od ozljeda uslijed nagnječenja pri zatvaranju prozora.

Ako prozor prilikom zatvaranja naiđe na otpor ili prepreku, odmah će se ponovno otvoriti »» .

- Provjerite zašto se prozor ne zatvara.
- Pokušajte ponovno zatvoriti prozor.
- Kod ponovnog prekida postupka zatvaranja na nekoliko se sekundi isključi funkcija zaštite od nagnječenja.
- Ako se prozor i dalje ne može zatvoriti, on ostaje u dotičnoj poziciji. Ako unutar nekoliko sekundi iznova povučete tipku, prozor se zatvara **bez zaštite od nagnječenja** »» .

Zatvaranje prozora bez zaštite od nagnječenja

- Pokušajte unutar nekoliko sekundi povlačenjem tipke ponovno zatvoriti prozor. **Zaštita od nagnječenja deaktivirana je!**
- Ako postupak zatvaranja traje duže od nekoliko sekundi, zaštita od nagnječenja ponovno se aktivira. Ako prozor pri zatvaranju naiđe na otpor ili prepreku, on se ponovno zaustavlja i automatski se otvara.
- Ako se prozor i dalje ne može zatvoriti, potražite specijaliziranu servisnu radionicu.

UPOZORENJE

Uvažite sigurnosne napomene »»  u *Otvaranje i zatvaranje prozora na stranici 78*.

- Ograničenje sile zatvaranje ne sprječava mogućnost nagnječenja prstiju ili drugih dijelova tijela u okviru prozora – opasnost od ozljeda!

Informacije

Zaštita od nagnječenja aktivna je i kad se prozori zatvaraju komfornom funkcijom ključa vozila.

Stakleni krov

Uvod u temu

Stakleni krov funkcionira kod uključenog paljenja. Nakon isključivanja paljenja se stakleni krov može otvarati ili zatvarati još nekoliko minuta, sve dok se vozačeva ili suvozačeva vrata ne otvore.

UPOZORENJE

Nemarna i nepažljiva uporaba staklenog krova kao posljedicu može imati teške ozljede.

- Otvarajte ili zatvarajte stakleni krov i roletu za zaštitu od sunca samo kada se nitko ne nalazi u području njihovog otvaranja i zatvaranja.
- Pri svakom izlasku iz vozila uvijek ponesite sve ključeve vozila.
- Djecu ili osobe kojima je potrebna pomoć nemojte nikad ostavljati u vozilu, naročito ako imaju pristup ključu vozila. Ako ključ koristite nepažljivo, mogli biste zaključati vozilo, pokrenuti motor, aktivirati paljenje i aktivirati pomicanje staklenog krova.
- Nakon isključivanja paljenja stakleni se krov može otvarati ili zatvarati još na trenutak, sve dok se vozačeva ili suvozačeva vrata ne otvore.

NAPOMENA

- Kako biste izbjegli štete, u uvjetima zimskih temperatura uklonite eventualne naslage leda i snijega sa staklenog krova prije nego što ga otvorite ili prilagodite položaj podizanja.
- Stakleni krov prije napuštanja vozila ili po kiši uvijek zatvorite. Kod otvorenog ili podignutog staklenog krova voda prodire u unutrašnjost vozila, što može značajno oštetiti električni sustav. Posljedično na vozilu mogu nastati daljnje štete.

Informacije

- Redovito rukom ili usisivačem uklanjajte lišće i druge predmete koji se nakupljaju na vodilicama staklenog krova.
- Ako stakleni krov ima funkcijsku smetnju, ne funkcionira niti ograničenje snage. Potražite specijaliziranu servisnu radionicu.

Funkcija staklenog krova

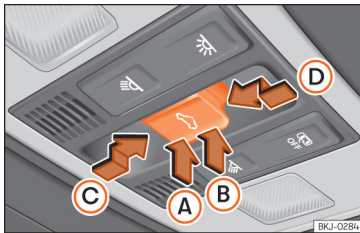

Sl. 60 U krovnoj oblozi: element za rukovanje za panoramski pomični krov.

Zajedno sa staklenim krovom otvara se i automatska roleta za zaštitu od sunca ako je bila potpuno zatvorena ili ako se nalazi ispred staklenog krova. Roleta za zaštitu od sunca ostaje u prednjem položaju i ne zatvara se automatski sa staklenim krovom. Roleta za zaštitu od sunca može se potpuno zatvoriti tek kad je i stakleni krov potpuno zatvoren.

Tipka (Sl. 60) ima dva stupnja. U prvom stupnju stakleni krov može se podići te u potpunosti ili djelomično otvoriti ili zatvoriti.

U drugom stupnju, stakleni se krov automatski pomiče u odgovarajući krajnji položaj nakon što se tipka kratko pritisne. Ponovnim pritiskom na tipku automatska se funkcija zaustavlja.

Prilagodba podiznog položaja staklenog krova

- Pritisnite stražnji dio (B) tipke do prvog stupnja.
- *Automatska funkcija:* Pritisnite kratko stražnji dio tipke (B) do drugog stupnja.

Zatvaranje staklenog krova u podignutom položaju

- Pritisnite prednji dio (A) tipke do prvog stupnja.
- *Automatska funkcija:* Pritisnite kratko prednji dio (A) tipke do drugog stupnja.

Zaustavljanje automatske funkcije namještanjem položaja podizanja ili zatvaranjem krova

- Ponovno pritisnite tipku (A) ili (B).

Otvaranje staklenog krova

- Pritisnite tipku prema natrag (C) do prvog stupnja.
- *Automatska funkcija do komfornog položaja:* Pritisnite tipku prema natrag (C) do drugog stupnja.

Zatvaranje staklenog krova

- Pritisnite tipku prema naprijed (D) do prvog stupnja.
- *Automatska funkcija:* Pritisnite tipku (D) kratko prema naprijed do drugog stupnja.

Zaustavljanje automatske funkcije tijekom otvaranja ili zatvaranja

- Ponovno pritisnite tipku (C) ili (D).

Komforna funkcija za otvaranje ili zatvaranje staklenog krova

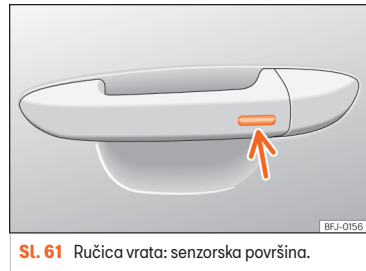

Sl. 61 Ručica vrata: senzorska površina.

Stakleni se krov može otvoriti i zatvoriti kao i prozori s komfornom funkcijom.

Pomoću brave u vozačevim vratima

- Ključ u bravi vozačevih vrata držite u položaju otvaranja ili zatvaranja kako biste krov otvorili ili zatvorili u podignutom položaju. Pustite ključ kako biste prekinuli postupak.

S daljinskim upravljačem na radiosignal

• Držite tipku za blokiranje ili deblokiranje pritisnutom kako bi se krov otvorio odn. zatvorio. Ako otpustite pritisnutu tipku, otvaranje odn. zatvaranje prekidaju se.

Čim su svi prozori i stakleni krov zatvoreni, žmigaju svi žmigavci. Kod komfornog zatvaranja sva se stakla i pomični krov istovremeno zatvaraju.

Sa sustavom Keyless Access (samo zatvaranje)

Nekoliko sekundi držite prst iznad senzorske površine za zaključavanje »» (Sl. 61) (strelica) na ručici vrata kako bi se krov zatvorio. Ako više ne dodirujete senzorsku površinu, funkcija zatvaranja će se prekinuti.

Zaštita od prignječenja panoramskog pomičnog krova

Zaštita od prignječenja može umanjiti opasnost od nagnječenja prilikom zatvaranja staklenog krova »» ⚠. Ako stakleni krov prilikom zatvaranja naiđe na otpor ili prepreku, on će se odmah ponovno otvoriti.

- Provjerite zašto se krov nije zatvorio.
- Pokušajte ponovno zatvoriti stakleni krov.

- Ako se stakleni krov zbog prepreke ili otpora ne mogu zatvoriti, oni ostaju u trenutnoj poziciji pa se potom ponovno otvaraju. Kod aktivirane automatske funkcije može uslijediti ponovni pokušaj zatvaranja.
- Ako se stakleni krov opetovano ne može zatvoriti, zatvorite ga bez zaštite od prignječenja.

Zatvaranje staklenog krova bez zaštite od prignječenja

- Unutar otprilike 5 sekundi nakon aktiviranja zaštite od nagnječenja pritisnite tipku ↔ »» (Sl. 60) do druge razine u smjeru strelice Ⓣ dok se krov potpuno ne zatvori.
- **Stakleni krov zatvara se bez zaštite od prignječenja!**
- Ako se krov i dalje ne može zatvoriti, potražite specijaliziranu servisnu radionicu.

⚠ UPOZORENJE

Kod zatvaranja staklenog krova bez aktiviranja zaštite od prignječenja može doći do teških ozljeda.

- Uvijek vrlo pažljivo zatvarajte stakleni krov.
- U području pomicanja krova nikada se ne smije nalaziti osoba, posebice ako se zatvaranje provodi bez zaštite od prignječenja.
- Zaštita od prignječenja ne sprječava nagnječavanje prstiju ili drugih dijelova tijela u okvir krova i ozljede - opasnost od ozljeda!

Kolo upravljača

Višenamjensko kolo upravljača

Funkcije

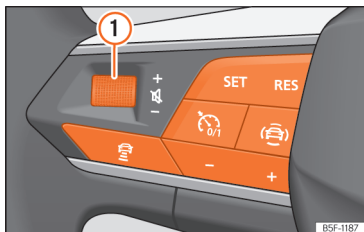

Sl. 62 Elementi za rukovanje na kolu upravljača

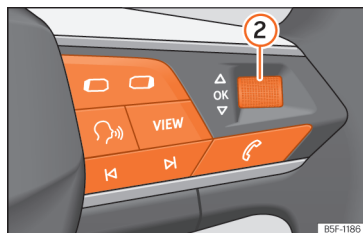

Sl. 63 Elementi za rukovanje na kolu upravljača

Kolo upravljača ima višenamjenske module preko kojih se može rukovati funkcijama audio sustava, telefona, navigacije, upravljanja govornim naredbama i sustava potpora za vozača, a da vas te radnje ne ometaju u praćenju prometa.

Raspoložive tipke ovisno o verziji

①	<p><i>Okretanje:</i> pojačavanje/smanjivanje jačine zvuka.</p> <p><i>Pritiskanje:</i> privremeno isključivanje zvuka.</p>
②	<p><i>Okretanje:</i> traženje u izborniku kombiniranog instrumenta. U navigacijskom modusu okrenite kako biste povećali/smanjili kartu u kombiniranom instrumentu.</p> <p><i>Pritiskanje:</i> Odabir označene opcije u kombiniranom instrumentu.</p>

◀ ▶	<p><i>Radiouređaj:</i> traženje prethodne/sljedeće radiopostaje.</p> <p><i>Mediji:</i> Kratki pritisak: prethodni/sljedeći glazbeni naslov; dugi pritisak: brzo prebacivanje naprijed/natrag.</p>
☎	Aktiviranje izbornika telefona (preuzimanje poziva, završetak poziva).
↻	Prebacivanje između izvora Mediji i Radiouređaj.
📱	Prebacivanje izbornika kombiniranog instrumenta (prethodni/sljeedeći).
🗣️	Uključivanje/isključivanje upravljanja govornim naredbama.
VIEW	Promjena prikaza u digitalnom kombiniranom instrumentu >>> str. 16
🕒	Uključivanje ili isključivanje ACC-a >>> str. 142 / uređaj za reguliranje brzine >>> str. 139 / sustav za ograničenje brzine >>> str. 141 / Travel Assist >>> str. 153 .
SET	Automatska regulacija razmaka / Travel Assist / Aktiviranje sustava za ograničenje brzine.
RES	Ponovno uspostavljanje programirane brzine.
- +	+: Povećanje programirane brzine. -: smanjenje programirane brzine.



Odabir Travel Assista / ACC-a



Otvora izbornik sustava potpora za vozača u kombiniranom instrumentu.



Mijenja programirani razmak ACC-a

Namještanje položaja kola upravljača

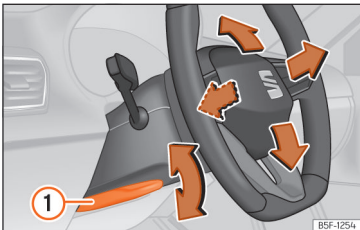

SL. 64 Ručica na lijevoj donjoj strani stupa upravljača.

Kolo upravljača namještajte samo prije vožnje i dok vozilo miruje.

- Zakrenite ručicu >>> **(SL. 64)** ① prema dolje, dovedite kolo upravljača u željeni položaj i pritisnite ručicu ponovno do točke zaključavanja prema gore.

⚠ UPOZORENJE

Nepravilna uporaba mehanizma za namještanje položaja kola upravljača i pogrešna namještenost kola upravljača može izazvati teške ili smrtonosne ozljede.

- Nakon namještanja ručicu >>> **(SL. 64)** ① uvijek čvrsto zakrenite prema gore, kako kolo upravljača tijekom vožnje ne bi nehotice promijenilo položaj.
- Nikada kolo upravljača ne namještajte tijekom vožnje. Ako tijekom vožnje utvrdite da je potrebno namještanje, zaustavite vozilo na sigurnom mjestu i pravilno namjestite kolo upravljača.
- Namješteno kolo upravljača uvijek mora biti usmjereno prema prsnom košu, a ne prema licu kako se ne bi ograničila zaštitna funkcija vozačevog prednjeg zračnog jastuka u slučaju sudara.
- Kolo upravljača za vrijeme vožnje uvijek držite s obje ruke bočno na vanjskom rubu (položaj 9 sati i 3 sati) kako biste smanjili opasnost od ozljeda uslijed aktiviranja vozačevog prednjeg zračnog jastuka.
- Nikada ne držite kolo upravljača u položaju 12 sati ili na neki drugi način npr. u sredini kola upravljača. Kod aktiviranja vozačevog zračnog jastuka posljedice mogu biti ozljede ruku, šaka i glave.

Sjedala i nasloni za glavu

Prednja sjedala

Manualno namještanje prednjih sjedala

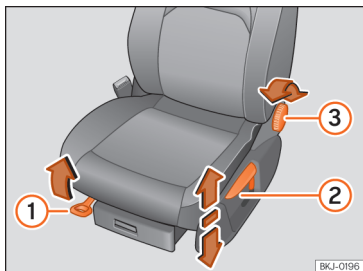

Sl. 65 Prednja sjedala: manualno pomicanje sjedala.

- 1 Povucite ručicu i pomaknite sjedalo prema naprijed ili natrag. Sjedalo mora nasjesti nakon otpuštanja ručice!
- 2 Ručicu po potrebi više puta pomaknite prema gore ili dolje kako biste namjestili visinu sjedala.
- 3 Okrećite kotačić bez vršenja pritiska na leđni naslon kako biste namjestili naslon.

Stražnja sjedala

Preklapanje i podizanje naslona stražnjeg sjedala

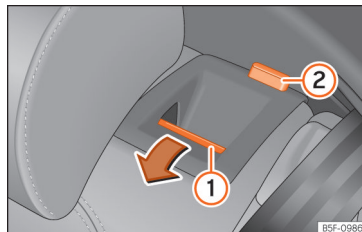

Sl. 66 Stražnje sjedalo: preklapanje naslona stražnjeg sjedala.

Leđni naslon stražnje klupe podijeljen je i može se razdvojeno poklopiti prema naprijed, kako bi se povećao prtljažni prostor.

Preklapanje leđnog naslona prema naprijed

- Uklopite stražnje naslone za glavu do kraja >>> str. 85.
- Tipku za deblokiranje >>> [Sl. 66] 1 povucite prema naprijed i istovremeno preklomite leđni naslon. Naslon stražnjeg sjedala deblokiran je kada je vidljiva crvena oznaka 2.

Vraćanje leđnog naslona u uspravan položaj

- Pravilno podignite leđne naslone u zapore i uklopite ih. Kod pravilnog uklopanja više se ne vidi crvena oznaka vodilice 2.

⚠ UPOZORENJE

Kada je preklomljen prema naprijed ili se naslon stražnjeg sjedala podiže nekontrolirano i bez nadzora, posljedice mogu biti teške ozljede.

- Naslon stražnjeg sjedala nikada nemojte preklapati i podizati tijekom vožnje.
- Pazite na to da kod podizanja naslona stražnjeg sjedala ne priklješтите ili oštetite sigurnosni pojas.
- Kod preklapanja i podizanja naslona stražnjeg sjedala ruke, prsti, noge i drugi dijelovi tijela trebali bi se nalaziti izvan područja pomicanja klupe.
- Kako bi sigurnosni pojasevi stražnjih sjedala mogli pružati potrebnu zaštitu, sva područja naslona stražnjih sjedala moraju biti pravilno uklopljena. To je posebice važno za srednje stražnje sjedalo. Kada putnik sjedi na mjestu čiji leđni naslon nije pravilno uklopljen, kod jakog kočenja, naglih manevara vožnje ili sudara može zajedno s leđnim naslonom biti odbačen prema naprijed.
- Crvena oznaka na tipki 2 signalizira leđni naslon koji nije uklopio. Pazite uvijek na to da se crvena oznaka više ne vidi kada je leđni naslon ponovno u uspravnom položaju.

- Kada je leđni naslon stražnjeg sjedala preklapljen ili nije pravilno uklopljen, nitko se ne smije voziti na tom sjedalu (niti djeca).

! NAPOMENA

Nekontroliranim ili neopreznim preklapanjem i podizanjem naslona stražnjeg sjedala mogu nastati teške štete na vozilu ili drugim predmetima.

- Prije preklapanja naslona stražnjeg sjedala namjestite prednja sjedala tako da niti nasloni za glavu niti obloga leđnog naslona ne zapinju o prednja sjedala.

Nasloni za glavu

Uvod u temu

Slijedi opis mogućih postavki i demontaže naslona za glavu. Provjerite jesu li sjedala ispravno namještena »» str. 36.

Sva mjesta za sjedenje opremljena su naslonima za glavu. Srednji naslon za glavu straga predviđen je samo za srednje mjesto za sjedenje stražnje klupe. Stoga ga nemojte ugrađivati na drugim pozicijama.

Pravilno namještanje naslona za glavu

Namjestite naslon za glavu tako da se gornji rub naslona nalazi u ravnini s gornjim dijelom vaše glave – ali ne niže od visine – očiju. Stražnji dio glave uvijek držite što bliže naslonu za glavu.

Namještanje naslona za glavu za osobe nižeg rasta

Gurnite naslon za glavu do kraja prema dolje, čak i kada se glava tada nalazi ispod gornjeg ruba naslona za glavu. U najnižem položaju između naslona za glavu i naslona sjedala može postojati mali procjep.

Namještanje naslona za glavu za osobe višeg rasta

Gurnite naslone za glavu do graničnika prema gore.

⚠ UPOZORENJE

Vožnja s demontiranim ili pogrešno namještenim naslonima za glavu kod sudara i iznenadnih manevara vožnje i kočenja povećava rizik od teških ili smrtonosnih ozljeda.

- Uvijek vozite s pravilno ugrađenim i pravilno namještenim naslonom za glavu.
- Naslon za glavu pravilno namjestite u skladu sa svojom tjelesnom visinom kako biste smanjili rizik od ozljeda vrata pri sudaru. Pritom se gornji rub naslona za glavu mora nalaziti u ravnini s gornjim dijelom glave – ali ne niže od razine očiju. Stražnji dio glave uvijek držite što bliže naslonu za glavu u sredini naslona.
- Nikad naslon za glavu ne namještajte tijekom vožnje.

- Kad se putnici nalaze na stražnjim sjedalima, naslone za glavu nipošto ne smijete namjestiti u položaj nekorištenja.

! NAPOMENA

Kod demontiranja i montiranja naslona za glavu pazite na to da naslon za glavu ne udari o krovnu oblogu, naslon prednjeg sjedala ili druge dijelove vozila. U protivnom bi se dijelovi mogli oštetiti.

Namještanje naslona za glavu

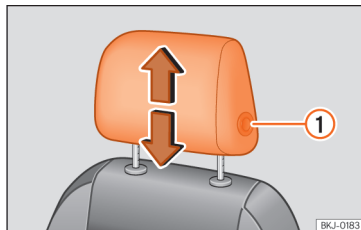

Sl. 67 Prednje sjedalo: namještanje naslona za glavu.

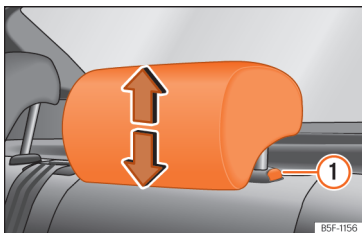

Sl. 68 Naslon za glavu sraga: namještanje naslona za glavu.

Namještanje naslona za glavu po visini

- Uхватите naslon za glavu bočno s obje ruke i gurnite ga prema gore dok ne uklopi u željeni položaj. Za spuštanje postupajte na isti način i pritisnite bočnu tipku ① »» (Sl. 67) »» (Sl. 68).
- Naslon za glavu mora sigurno uklopiti u određenom položaju.

Demontaža i ugradnja naslona za glavu

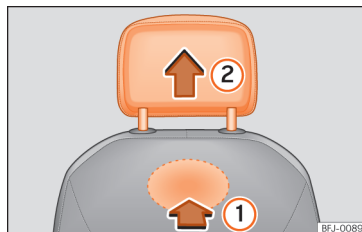

Sl. 69 Demontaža naslona za glavu srijeda.

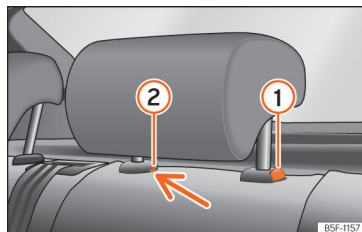

Sl. 70 Naslon za glavu sraga: demontaža.

Demontaža prednjih naslona za glavu

- Po potrebi spustite naslon za glavu.
- Za deblokiranje naslona za glavu lokalizirajte otvor u označenom području na stražnjoj strani naslona sjedala i pritisnite u smjeru strelice »» (Sl. 69) ①.
- Izvucite naslon za glavu u smjeru strelice ②.

Ugradnja prednjih naslona za glavu

- Naslon za glavu pravilno pozicionirajte iznad vodilica naslona za glavu i utaknite ga u vodilice odgovarajućeg naslona sjedala.
- Naslon za glavu gurajte prema dolje sve dok šipke vodilica ne uklope.
- Naslon za glavu sukladno navodima namjestite u skladu s pravilnim položajem sjedala.

Demontaža stražnjih naslona za glavu

Za vađenje naslona za glavu odgovarajući leđni naslon treba djelomično preklopiti prema naprijed.

- Deblokirajte naslon »» str. 84.
- Povucite naslon za glavu do graničnika prema gore.
- Pritisnite tipku »» (Sl. 70) ① i istovremeno ravni odvijač (širine najviše 5 mm) u otvor za-pora ② i izvucite naslon za glavu.
- Preklopite leđni naslon unatrag dok se ne uklopi »» Δ u *Preklapanje i podizanje naslona stražnjeg sjedala na stranici 84.*

Ugradnja stražnjih naslona za glavu

Za ugradnju naslona za glavu morate odgovarajući leđni naslon djelomično preklopiti prema naprijed.

- Deblokirajte naslon »» str. 84.
- Gurnite šipke naslona za glavu u vodilice, dok se čujno ne uklope. Naslon za glavu ne smije se moći izvaditi iz naslona.
- Preklopite leđni naslon unatrag dok se ne uklopi »» ⚠ u *Preklapanje i podizanje naslona stražnjeg sjedala* na stranici 84.

UPOZORENJE

Demontirajte naslone za glavu straga samo kad je to potrebno za ugradnju dječje sjedalice. Kod demontiranja dječje sjedalice odmah ponovno ugradite naslon za glavu.

Osvjetljenje

Osvjetljenje vozila

Kontrolne žaruljice



Svijetli žuto

Posrijedi je potpuno ili djelomično oštećenje svjetala za vožnju.



Svijetli žuto

Stražnje svjetlo za maglu uključeno.



Svijetli zeleno

Žmigavac lijevo ili desno. Kontrolna žaruljica žmiga dvostruko brže ako je jedan žmigavac u kvaru.

Uključen uređaj za svjetlosno upozorenje »» str. 59.



Svijetli zeleno

Uređaj za žmigavce na prikolici



Svijetli plavo duga svjetla uključena ili svjetlosni signal aktiviran »» str. 90.



Svijetli plavo

Potpoma za duga svjetla (Light Assist) uključena je »» str. 91.

Prekidač za svjetla

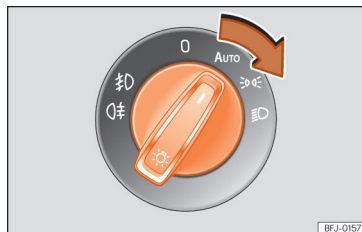

Sl. 71 Instrumentna ploča: element za rukovanje svjetlom

Uključivanje svjetala

• Uključite paljenje i namjestite prekidač za svjetla u željeni položaj »» (Sl. 71):

AUTO Automatsko upravljanje kratkim svjetlima i svjetlima za dnevnu vožnju.

☞☞ Uključena pozicijska svjetla i svjetla za dnevnu vožnju.

☞☞ Uključena kratka svjetla.

0 Svjetla za dnevnu vožnju uključena.

Isključivanje svjetala

• Uključite paljenje i namjestite prekidač za svjetla u željeni položaj:

0 Svjetlo isključeno.

AUTO Osvjetljenje okoline „Coming Home“ i „Leaving Home“ može biti uključeno.

☞☞ Pozicijska svjetla uključena.

☞☞ Kratka svjetla isključena.

Za pravilnu namještenost glavnih svjetala i pravilna svjetla za vožnju uvijek je odgovoran vozač.

Pozicijska svjetla

Kod uključenog pozicijskog svjetla ☞☞ zasvijetle pozicijska svjetla na oba glavna svjetla, određeni dijelovi stražnjih svjetala, svjetlo registarske pločice i žaruljice tipki na umetku upravljačke ploče. Automatsko upravljanje svjetlima za vožnju aktivira se od brzine od otprilike 10 km/h (6 mph).

Automatsko upravljanje svjetlima za vožnju **AUTO**

Kad se prekidač za svjetla nalazi u položaju **AUTO**, svjetla vozila i osvetljenje instrumenata i prekidača pod sljedećim se uvjetima uključuju i isključuju:

- Senzor za prepoznavanje svjetla registrirao je mrak.
- Brisač je dugo uključen.

Automatsko upravljanje svjetlima za vožnju isključivo je pomoćna funkcija i ne može dovoljno točno registrirati sve situacije za vrijeme vožnje.

Cornering svjetlo (svjetlo za vožnju zavojima)

Za vozila sa full LED glavnim svjetlima i svjetlima za maglu nije raspoloživo.

Cornering svjetlo predstavlja dodatnu funkciju uz kratka svjetla kako bi se poboljšalo bočno osvjetljenje kolnika tijekom vožnje uskim zavojima malom brzinom.

Kod uključenog kratkog svjetla statično svjetlo za vožnju zavojima uključuje se na brzini manjoj od 40 km/h [25 mph] ili u vrlo uskim zavojima.

- Kada se okrene kolo upravljača ili uključi žmigavac, postupno će zasvijetliti odgovarajuće svjetlo za maglu. Nakon zakretanja Cornering svjetlo progresivno će se isključivati.
- Kod vožnje unatrag oba će svjetla za maglu istovremeno svijetliti.

Svjetla za dnevnu vožnju

Svjetla za dnevnu vožnju mogu poboljšati vidljivost vozila u vožnji po danu.

Svjetla za dnevnu vožnju uključuju se uvijek kad se uključi paljenje i kad se prekidač nalazi u položaju **O** ili **AUTO** (ovisno o intenzitetu vanjskog osvjetljenja).

Svjetlo za autocestu

Funkcija se može uključiti i isključiti preko odgovarajućeg izbornika infotainment sustava.

- **Aktiviranje:** Ako je brzina vožnje duže od 10 sekundi veća od 110 km/h [68 mph], tada se snop svjetlosti kratkih svjetala neznatno pomiče prema gore kako bi se poboljšala vidljivost vozača.
- **Deaktiviranje:** Ako se brzina vozila smanji ispod 100 km/h [62 mph], snop kratkih svjetla se vraća u normalni položaj.

Upozoravajući tonovi za neisključena svjetla

Kad paljenje nije uključeno ili se ključ vozila ne nalazi u bravi paljenja (ovisno o opremi), a vozačeva vrata su otvorena, u sljedećim se uvjetima oglase upozoravajući tonovi kao podsjetnik za isključite svjetla.

- Kod uključenog parkirnog svjetla »» str. 90.
- Prekidač za svjetla je u položaju »« ili 0.

Kod uključenog pozdravnog svjetla pri izlasku iz vozila (funkcija „Coming Home“) tijekom izlaska iz vozila ne oglasi se upozoravajući zvuk kako bi ukazao na to da je svjetlo još uvijek uključeno.

⚠ UPOZORENJE

Kod loših uvjeta kolnika te ako je vozilo slabo uočljivo od strane drugih sudionika u prometu ili uopće ne, postoji opasnost od sudara.

- Automatsko upravljanje svjetlima za vožnju (**AUTO**) uključuje kratka svjetla samo kod promjene jačine osvjetljenja, ali, primjerice, ne kod magle.

⚠ UPOZORENJE

Pozicijska svjetla ili svjetla za dnevnu vožnju nisu dovoljno jaka za dovoljno osvjetljavanje ceste i da bi vas drugi sudionici u prometu uočili.

- Po mraku, kod padalina i u uvjetima loše vidljivosti uvijek uključite kratka svjetla.
- Kod lošeg osvjetljenja kolnika zbog loših vremenskih uvjeta ili slabe vidljivosti nikada ne smijete voziti sa svjetlima za dnevnu vožnju.
- Kod vozila s konvencionalnim stražnjim svjetlima, ona se ne uključuju zajedno sa svjetlima za dnevnu vožnju. Po mraku, kod oborina i u uvjetima loše vidljivosti vozilo bez uključenih stražnjih svjetala drugi sudionici u prometu neće moći uočiti.

⚠ UPOZORENJE

Previsoko namještena glavna svjetla i nestručno rukovanje dugim svjetlima može dovesti druge sudionike u prometu od prometne situacije i zaslijepiti ih. To može proizročiti sudare i teške ozljede.

- Uvijek pazite na to da su glavna svjetla pravilno namještena.

i Informacije

- Uvažite zakonske odredbe specifične za pojedinu zemlju u svezi uporabe svjetla vozila.
- Svjetlo za vožnju svijetli samo pri uključenom paljenju. Kod isključivanja paljenja automatski se uključuje pozicijsko svjetlo.

Svjetla za maglu



Sl. 72 Instrumentna ploča: element za rukovanje svjetlom

Kontrolne žaruljice D ili D u prekidaču za svjetla ili u kombiniranom instrumentu dodatno pokazuju da su uključena svjetla za maglu.

Svjetla za maglu mogu se uključiti ako je prekidač za svjetla pri uključenom paljenju u položaju D , D ili **AUTO**.

- **Uključivanje svjetala za maglu** D : Izvucite prekidač za svjetla do prvog utora **1** (Sl. 72).
- **Uključivanje stražnjeg svjetla za maglu** D : Izvucite prekidač za svjetla do kraja **2**.
- Za isključivanje svjetala za maglu pritisnite prekidač za svjetla ili okrenite ga u položaj **0**.

i Informacije

Svjetlost stražnjeg svjetla za maglu može zaslijepivati sudionike u prometu iza tog vozila. Stražnje svjetlo za maglu koristite samo kod vrlo slabe vidljivosti.

Ručica za žmigavce i duga svjetla



Sl. 73 Ručica za žmigavce i duga svjetla.

Pomaknite ručicu u željeni položaj:

- 1 Desni žmigavac ili parkirno svjetlo desno (paljenje isključeno).
- 2 Lijevi žmigavac ili parkirno svjetlo lijevo (paljenje isključeno).
- 3 Uključivanje dugih svjetala. Kontrolna žaruljica D u kombiniranom instrumentu zasvijetlit će.
- 4 Svjetlosni je signal uključen sve dok je ručica povučena. Kontrolna žaruljica D u kombiniranom instrumentu zasvijetlit će.

Prebacite ručicu u položaj mirovanja kako biste isključili odgovarajuću funkciju.

Komforno žmiganje

Kod uključenog paljenja pomaknite ručicu samo do točke otpora prema gore ili prema dolje i pustite ručicu. Žmigavac će žmigati tri puta.

Za prijevremeno isključivanje komfornog žmigavanja, ručicu odmah treba pomaknuti u suprotnom smjeru do točke otpora i odmah otpustiti.

Komforno žmigavanje možete aktivirati odn. deaktivirati u infotainment sustavu preko funkcijske površine  > **Postavke** > **Svjetlo** > **Potpora za svjetla** > **Komforno žmigavanje**.

Parkirno svjetlo

Parkirna svjetla svijetle samo pri isključenom paljenju. Kada je to svjetlo uključeno, oglašava se upozoravajući ton sve dok su vozačeva vrata otvorena.

- Isključite paljenje.
- Pritisnite ručicu za žmigavce prema gore ili prema dolje.

Pri uključenom parkirnom svjetlu svijetli pozicijsko svjetlo sprijeda i dio stražnjeg svjetla na odgovarajućoj strani vozila.

UPOZORENJE

Pravilno koristite žmigavce, nemojte ih zaboraviti isključiti, kako ne biste zbunili druge sudionike u prometu. To može izazvati sudare i teške ozljede.

- Uvijek pravovremeno uključite žmigavac prije promjene voznog traka, pretjecanja ili zaokretanja.
- Nakon promjene voznog traka, pretjecanja ili zaokretanja isključite žmigavac.

UPOZORENJE

Nestručno rukovanje dugim svjetlima može uzrokovati sudare i teške ozljede, budući da duga svjetla mogu odvratiti druge sudionike u prometu od prometnog zbivanja i zaslijepiti ih.



Informacije

- Ako pri uključenoj ručici žmigavca isključite paljenje, oglasit će se upozoravajući ton sve dok su vozačeva vrata otvorena. To će vas podsjetiti na to da isključite žmigavce osim ako želite ostaviti parkirno svjetlo uključenim.
- Kad je uključeno komforno žmigavanje (žmigava tri puta) i aktivira se komforno žmigavanje na drugoj strani, tada prestaje žmigavanje na aktivnoj strani te se žmigavac uključuje samo jednom na novoj odabranoj strani.
- Žmigavac funkcionira isključivo pri uključenom paljenju. Uređaj za svjetlosno upozorenje funkcionira i pri isključenom paljenju.
- Duga svjetla mogu se uključiti samo pri uključenim kratkim svjetlima.
- Kod kvara žmigavca prikolice, žmigavci vozila ne žmigaju dvostrukom brzinom, već kontrolna žaruljica (žmigavci prikolice) prestaje žmigati.
- Kod hladnih odn. vlažnih vremenskih uvjeta glavna i stražnja svjetla te žmigavci mogli bi se privremeno zamagliti iznutra. Ova pojava je normalna i ne utječe na vijek trajanja svjetala vozila.

- Ako ste uključili desni ili lijevi žmigavac i potom isključili paljenje, parkirno svjetlo neće se automatski uključiti.



Potpora za duga svjetla (Light Assist)

Potpora za duga svjetla automatski onemogućuje zaslijepljivanje vozila koja dolaze iz suprotnog smjera i koja voze ispred vas. Usto potpora za duga svjetla registrira osvijetljene zone i isključuje duga svjetla primjerice kod prolaska kroz naselje.

Potpora unutar svih granica automatski uključuje i isključuje duga svjetla ovisno o uvjetima okoline i prometa te ovisno o brzini  .

Uključivanje potpore za duga svjetla

- Uključite paljenje i stavite prekidač za svjetla u položaj **AUTO**.
 - Pritisnite ručicu za žmigavce i duga svjetla iz početnog položaja prema naprijed  **(Sl. 73)**
- 3.**

Ako je potpora za duga svjetla uključena, kontrolna žaruljica  svijetli na ekranu kombiniranog instrumenta. Kod uključenih dugih svjetala svjetli plava kontrolna žaruljica  za duga svjetla u kombiniranom instrumentu.

Isključivanje potpore za duga svjetla

- Stavite prekidač za svjetla u drugi položaj osim **AUTO**.
- **ILI:** kod uključene potpore za duga svjetla povucite ručicu za žmigavce i duga svjetla prema natrag >>> [SL. 73] ④.
- **ILI:** kada je potpora za duga svjetla uključena, a duga svjetla **nisu** aktivirana, pritisnite ručicu za žmigavce i duga svjetla prema naprijed kako biste manualno uključili duga svjetla. Pritisnite ručicu za žmigavce i duga svjetla prema natrag kako biste po potrebi manualno isključili duga svjetla.
- **ILI:** isključite paljenje.

Ograničenja sustava

U sljedećim slučajevima treba manualno isključiti duga svjetla jer potpora za duga svjetla neće pravovremeno ili neće uopće isključiti duga svjetla:

- Kod loše osvjetljenih cesta i jako reflektirajućih prometnih znakova.
- Kod nailaska na slabo osvjetljene sudionike u prometu kao npr. pješake ili vozače bicikala.
- U uskim zavojima, na jakim usponima ili nizbrdicama zbog kojih vozila iz suprotnog smjera djelomično nisu vidljiva.
- Kod nailaska vozila iz suprotnog smjera na cestama sa srednjim metalnim odbojnicima, ako vozač vidi preko srednjeg metalnog odbojnika, npr. vozač kamiona.

- Po magli, snijegu ili kod jakih padalina.
- Kod uskovitlane prašine ili pijeska.
- Kod oštećenja vjetrobranskog stakla u vidnom polju kamere.
- Ako je vidno polje kamere zamagljeno, zaprljano ili prekriveno naljepnicama, snijegom ili ledom.
- Kod funkcijske smetnje kamere ili prekinutog napajanja strujom.

⚠ UPOZORENJE

Povećana razina komfora zbog potpore za duga svjetla ne smije vas navesti da se izlazite rizicima u pogledu sigurnosti. Sustav ne može zamijeniti pozornost vozača.

- Sami ste odgovorni za prilagodbu dugih svjetala svjetlosnim uvjetima, vidljivosti i prometu.
- Regulacija dugih svjetala možda ne može pravilno prepoznati sve situacije u vožnji i u određenim situacijama radi samo ograničeno.
- Ako je vidno polje kamere zaprljano, prekriveno ili oštećeno, funkcija regulacije dugih svjetala može biti neispravna. To vrijedi i kod izmjena na sustavu svjetala vozila, primjerice ugradnjom dodatnih glavnih svjetala.

ⓘ NAPOMENA

Uvažite sljedeće napomene kako ne biste utjecali na funkciju sustava:

- Redovito čistite vidno polje kamere i ne dozvolite da na njemu ima snijega i leda.
- Nemojte pokrivati vidno polje kamere.
- Pobrinite se da vjetrobransko staklo u vizualnom polju kamere nije oštećeno.

ⓘ Informacije

- Svjetlosni signal možete u svakom trenutku uključiti i isključiti manualno preko ručice za žmigavce i duga svjetla >>> str. 90.
- Ako se u djelatnom području kamere nalaze objekti koji reflektiraju svjetlo, npr. prijenosni navigacijski sustav, može biti onemogućen rad potpore za duga svjetla.

Funkcija „Coming Home“ i „Leaving Home“ (orijentacijsko osvjetljenje)

Pomoću „Coming Home“ i „Leaving Home“ funkcije osvjetljava se neposredna okolina vozila pri ulasku i izlasku iz vozila u mraku.

Senzor za svjetlo automatski upravlja tim osvjetljenjem.

Uključivanje „Coming Home“ osvjetljenja

- Otključajte vozilo (kad je prekidač za svjetla u položaju **AUTO** i senzor za svjetlo registrira mrak).

Isključivanje „Coming Home“ osvjetljenja

- Isključuje se automatski po isteku namještenog naknadnog rada osvjetljenja.
- **ILI:** Zaključajte vozilo.
- **ILI:** okrenite prekidač za svjetla u položaj **0**.
- **ILI:** Uključite paljenje.

Uključivanje „Leaving Home“ osvjetljenja

- Isključite paljenje.

„Leaving Home“ osvjetljenje uključuje se kad je prekidač u položaju **AUTO** i kad senzor za svjetlo registrira mrak.

Dužina naknadnog rada osvjetljenja započinje zatvaranjem zadnjih vrata vozila ili poklopca prtljažnika.

Isključivanje „Leaving Home“ osvjetljenja

- Isključuje se automatski po isteku namještenog naknadnog rada osvjetljenja.
- **ILI:** automatski se isključuje ako su 30 sekundi nakon aktiviranja funkcije još uvijek otvorena jedna od vrata vozila ili poklopac prtljažnika.
- **ILI:** okrenite prekidač za svjetla u položaj **0**.
- **ILI:** Uključite paljenje.

Postavke „Coming Home“ i „Leaving Home“ funkcije

U izborniku Postavke vozila u infotainment sustavu može se namjestiti dužina naknadnog rada osvjetljenja i uključiti ili isključiti funkcija »» str. 34.

Regulacija visine svjetlosnog snopa



SL 74 Pored kola upravljača: regulator za regulaciju visine svjetlosnog snopa.

Regulacija visine svjetlosnog snopa »» (**SL 74**) kontinuirano prilagođava glavna svjetla stupnju opterećenja vozila, ovisno o vrijednosti namještanja snopa svjetla. Na taj način vozač ima najbolje uvjete vidljivosti, a vozači koji dolaze iz suprotnog smjera neće biti zaslijepljeni »» **△**.

Glavna svjetla se mogu namještatati samo kod uključenih kratkih svjetala.

Radi regulacije okrenite regulator »» (**SL 74**):

Vrijednost namještanja	Stupanj opterećenja ^{a1} vozila
–	Prednja sjedala zauzeta, a prtljažnik prazan.
1	Sva mjesta za sjedenje zauzeta, a prtljažnik prazan.
2	Sva mjesta za sjedenje zauzeta, a prtljažnik potpuno opterećen. Vožnja s prikolicom s manjim okomitim opterećenjem kuke.
3	Zauzeto samo vozačevo sjedalo, a prtljažnik potpuno opterećen. Vožnja s prikolicom s maksimalnim okomitim opterećenjem kuke.

^{a1} Kod odstupajućih opterećenja vozila mogući su i međupoložaji regulatora.

Dinamična regulacija visine svjetlosnog snopa

Regulator ne postoji kod vozila s dinamičnom regulacijom visine svjetlosnog snopa. Doseg glavnih svjetala automatski se prilagođava stupnju opterećenja vozila ako su glavna svjetla uključena.

⚠ UPOZORENJE

Teški predmeti u vozilu mogu dovesti do toga da glavna svjetla druge sudionike u prometu zaslijepe i odvrte od prometnog zbivanja. To može prouzročiti sudare i teške ozljede.

- Snop svjetla uvijek prilagodite stupnju opterećenja vozila tako da ne zaslijepljujete druge sudionike u prometu.

Vožnja u inozemstvu

Snop svjetla u kratkom svjetlu je asimetričan kako bi se rub ceste na strani na kojoj vozite jače osvjetljavao.

Ako vozilom proizvedenim za promet na desnoj strani vozite u zemlji s prometom na lijevoj strani (ili obrnuto), obično je potrebno jedan dio stakla glavnih svjetala prekriti maskom ili glavna svjetla namjestiti tako da ne zaslijepljuju ostale sudionike u prometu.

Za te slučajeve propisane su specifične vrijednosti svjetla koje se moraju bazirati na određenoj raspodjeli gustoće svjetla. Ovo se svjetlo također naziva svjetlo za „vožnju u inozemstvu“.

Raspodjela svjetlosti kod glavnih svjetala omogućuje pridržavanje vrijednosti specificiranih za „svjetlo za vožnju u inozemstvu“ bez potrebe korištenja ljepljivih folija ili mijenjanja regulacije.

Kod ECOLED glavnih svjetala potrebno je smanjiti mehaničku regulaciju glavnih svjetala za 0,15° [2,6 cm za 10 m]. Za to otvorite poklopac

motora i regulirajte oba glavna svjetla pomoću vijaka za namještanje visine. Nakon povratka u vlastitu zemlju glavna svjetla moraju se vratiti u izvorni položaj. Ako nemate iskustva s ovakvim namještanjem, SEAT preporučuje da za to potražite specijaliziranu servisnu radionicu.



i Informacije

„Svjetlo za vožnju inozemstvom“ smije se koristiti samo privremeno. Ako planirate duži boravak u zemlji gdje se promet odvija lijevom stranom morate radi promjene regulacije glavnih svjetala potražiti ovlaštenu servisnu radionicu.

Svjetla u unutrašnjosti

Osvjetljenje kombiniranog instrumenta, ekrana i prekidača

Intenzitet osvjetljenja instrumenata i prekidača može se namjestiti u infotainment sustavu.

- Odaberite  > **Postavke > Osvjetljenje > Unutrašnje osvjetljenje; ILL**  > **Postavke unutrašnjosti > Osvjetljenje > Kombinirani instrument.**

Namješteni intenzitet automatski se prilagođava promijenjenoj jačini osvjetljenja u vozilu.

Kad je uključeno automatsko upravljanje svjetlima za vožnju **AUTO**, senzor automatski uključuje ili isključuje kratka svjetla kao i osvjetljenje instrumenata i prekidača ovisno o jačini osvjetljenja okoline.

U nekim slučajevima, primjerice kod prolaska kroz tunel bez uključenog automatskog upravljanja svjetlima za vožnju **AUTO**, može se dogoditi da se osvjetljenje kombiniranog instrumenta potpuno isključi. Svrha ove funkcije je da vozača vizualno upozori na to da uključi kratka svjetla. Ako je vaše vozilo opremljeno digitalnim kombiniranim instrumentom, u kombiniranom instrumentu pojavit će se napomena **Uključiti svjetlo**.

Unutrašnja svjetla i svjetla za čitanje

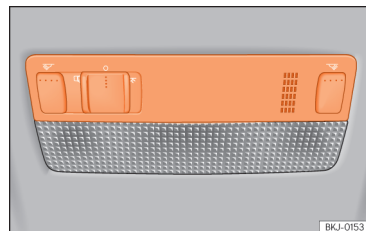

Sl. 75 Dio krovne obloge: osvjetljenje unutrašnjosti sprijeda.

- 0 Isključivanje unutrašnjih svjetla.

 Uključivanje unutrašnjih svjetala.

 Prekidač na kontakt vrata. Unutrašnja svjetla automatski se uključuju pri otključavanju vozila, otvaranju vrata ili izvlačenju ključa paljenja. Svjetlo će se isključiti nekoliko sekundi nakon zatvaranja svih vrata, kod zaključavanja vozila ili uključivanja paljenja.

 Uključivanje ili isključivanje svjetla za čitanje.

Prekidač za svjetla može se razlikovati po izvedbi vozila.

Svjetlo u prtljažniku

Svjetlo se pali čim se otvori stražnji poklopac; čak i ako su svjetla i paljenje isključeni. Stoga uvijek pazite da je stražnji poklopac uvijek dobro zatvoren.

Ambijentalno osvjetljenje

Ambijentalno osvjetljenje osvjetljava područje središnje konzole i prostor za noge te ovisno o izvedbi i unutrašnju oblogu vrata i mlaznice za zrak.

Osvjetljenje je najjače pri otvaranju vrata. Tijekom vožnje ono se smanjuje kada se regulator nalazi na  ili **AUTO**.

Jačina osvjetljenja i boja ambijentalnog osvjetljenja mogu se namjestiti putem izbornika infotainmenta pomoću funkcijske površine  >

Postavke > **Ambijentalno osvjetljenje**:  > **Ambijentalno osvjetljenje**.

Informacije

Ako nisu zatvorena sva vrata vozila, unutrašnje osvjetljenje se gasi nakon otprilike 10 minuta kada je paljenje isključeno, a prekidač na kontakt vrata uključen. To će spriječiti praznjenje akumulatora vozila.

Vidljivost

Uređaj za pranje vjetrobranskog i stražnjeg stakla

Ručica brisača stakla

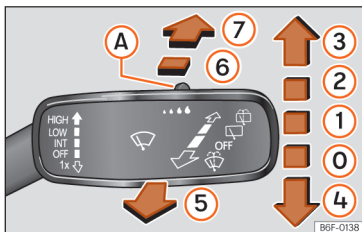

SL. 76 Rukovanje brisačima vjetrobranskog i stražnjeg stakla

Pomaknite ručicu u željeni položaj:

OFF ① Isključen brisač.

INT ① Intervalno brisanje za brisače ili senzor za kišu aktivira se. Intervalno brisanje vjetrobranskog stakla odvija se ovisno o brzini vožnje. Što je veća brzina vožnje, to je viša frekvencija uređaja za pranje stakla.

LOW ② Sporo brisanje.

HIGH ③ Brzo brisanje.

1x ④ Pojedinačno brisanje. Ako se ručica duže drži pritisnutom, povećava se frekvencija brisanja.



⑤ Povlačenjem ručice uključuje se automatika pranja uređaja za brisanje pranje vjetrobranskog stakla. Climatronic na otprilike 30 sekundi uključuje zatvoreni optok zraka kako bi spriječio da miris tekućine za pranje stakla prodre u unutrašnjost.



⑥ Intervalni rad stražnjeg stakla uključuje se. Brisač stražnjeg stakla radi u intervalu od otprilike 6 sekundi.



⑦ Ako se ručica drži pritisnutom, uključuje se automatika pranja uređaja za brisanje i pranje stražnjeg stakla.



⑧ Prekidač za namještanje trajanja intervala brisanja (vozila bez senzora za kišu i svjetlo) ili osjetljivosti senzora za kišu.

⚠ UPOZORENJE

Ako se u tekućinu za pranje stakla ne ulije dovoljno zaštite od smrzavanja, tekućina za pranje stakla mogla bi se smrznuti na staklu i omesti pogled.

- Uređaj za pranje vjetrobranskog stakla ne koristite kod zimskih temperatura bez da prethodno s uređajem za grijanje i prozračivanje ne zagrijete vjetrobransko staklo. U protivnom bi se voda za pranje stakla mogla zamrznuti na staklu i smanjiti vidljivost sprijeđa.

⚠ UPOZORENJE

Istrošene ili zaprljane metlice brisača smanjuju vidljivost i povećavaju rizik od sudara i teških ozljeda.

- Uvijek zamijenite metlice brisača ako su u lošem stanju, istrošene i više dovoljno ne čiste stakla »» str. 239.

! NAPOMENA

Prije početka vožnje i uključivanja paljenja moraju se provjeriti sljedeće točke kako bi se izbjegle štete na metlicama brisača i motoru brisača.

- Ručica brisača nalazi se u položaju mirovanja.
- Snijeg i led na brisaču uklonjeni su.
- Zamrznute metlice brisača moraju se oprezno odvojiti od stakla. SEAT preporučuje sprej za odleđivanje.

! NAPOMENA

Ne uključujte brisače ako je staklo suho. Suho brisanje metlica brisača može oštetiti staklo.

Informacije

- Ako se vozilo zaustavi s uključenim uređajem za pranje stakla, uređaj se privremeno prebacuje na sljedeći niži stupanj brisanja.
- Ako se kod vozila u mirovanju otvore vozačeva ili suvozačeva vrata, brisači se vraćaju u početni položaj i isključuju. Ako se vrata zatvore ili se brisač pomakne unutar nekoliko sekundi, ponovno uključite brisače.
- Tijekom zime servisni položaj brisača može služiti za to da se brisači mogu bolje podići kada se vozilo zaustavi ››› str. 239.

Funkcije brisača

Automatsko pranje i brisanje brisača stražnjeg stakla

Brisač stražnjeg stakla uključuje se automatski kad su uključeni brisači vjetrobranskog stakla, a mjenjač je u stupnju za vožnju unatrag. Automatsko uključivanje brisača stražnjeg stakla pri ubacivanju stupnja za vožnju unatrag može se uključiti i isključiti u infotainment sustavu u izboru postavki vozila ››› str. 34.

Informacije

Nakon aktiviranja brisača tijekom vožnje se nakon otprilike pet sekundi staklo još jednom prebriše (funkcija „Brisanja kapljica“). Ako unutar 3 sekundi nakon funkcije „Brisanja kapljica“ ponovno uključite funkciju pranja stakla, provodi se ponovno pranje bez na-

knadnog brisanja. Želite li ponovno koristiti funkciju „Brisanja kapljica“, morate isključiti i uključiti paljenje.

Informacije

Kad se prepreka nalazi na vjetrobranskom staklu, brisači pokušavaju izgurati tu prepreku. Ako prepreka i dalje blokira brisač, on se neće pomaknuti. Uklonite prepreku i ponovno uključite uređaj za brisanje stakla.

Senzor za kišu i svjetlo

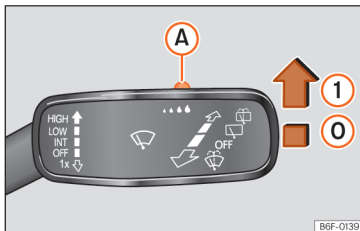

Sl. 77 Ručica brisača stakla: namještanje senzora za kišu (A).

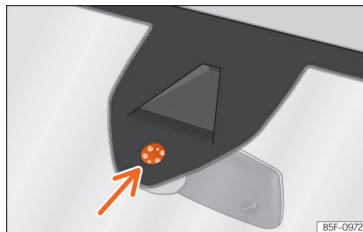

Sl. 78 Osjetljiva površina senzora za kišu.

Aktivirani senzor za kišu samostalno regulira intervale brisača ovisno o jačini oborina ››› Δ.

Ručicu pritisnite u željeni položaj ››› (Sl. 77).

- Deaktiviran senzor za kišu.
- ① Aktivan senzor za kišu – automatsko brisanje po potrebi.
- Ⓐ Namještanje osjetljivosti senzora za kišu:
 - Prekidač namjestite udesno: jaka osjetljivost.
 - Prekidač namjestite ulijevo: slaba osjetljivost.

Nakon isključivanja i ponovnog uključivanja paljenja, senzor za kišu ostaje aktivan i funkcionira ponovno kad se ručica brisača nalazi u položaju ››› (Sl. 77) ① i kada se vozi brže od 16 km/h (10 mph).

Neispravna funkcija senzora za prepoznavanje kiše i svjetla

Mogući uzroci smetnji i pogrešnih interpretacija u području osjetljive površine »» (Sl. 78) senzora za kišu između ostalog su:

- **Oštećene metlice brisača:** sloj vode na oštećenim metlicama brisača može produžiti vrijeme aktiviranja, usporiti intervale čišćenja ili prouzročiti brzo i kontinuirano brisanje.
- **Insekti:** ako se na staklu nalaze insekti, može doći do aktiviranja brisača.
- **Tragovi soli:** zimi zbog soli za posipavanje na cesti može doći do neuobičajeno dugog naknadnog brisanja na gotovo suhom staklu.
- **Prljavština:** zbog suhe prašine, voska, premaza na staklu (lotus efekt) ili ostataka sredstava za pranje (automatske praonice) senzor za kišu može postati neosjetljiv ili reagirati kasnije, sporije ili uopće više ne reagirati. Osjetljivu površinu senzora za kišu »» (Sl. 78) redovito čistite i provjeravajte imaju li metlice brisača oštećenja (streljca).
- **Napuklina u staklu:** Udarac kamenčića o staklo kod uključenog senzora za kišu aktivira ciklus brisanja. Nakon toga senzor za kišu registrira smanjenje osjetljivosti površine i prilagođava se tome. Ovisno o jačini udarca kamenčića može se promijeniti i način aktiviranja senzora.

⚠ UPOZORENJE

Moguće je da senzor za kišu neće u dovoljnoj mjeri registrirati kišu i zbog toga neće aktivirati brisače.

- Po potrebi pravovremeno manualno uključite brisače ako voda na vjetrobranskom staklu utječe na vidljivost.

i Informacije

- Za uklanjanje voska i premaza za sjaj preporučujemo sredstvo za pranje stakla koje sadrži alkohol.
- Nemojte lijepiti naljepnice na vjetrobransko staklo u području ispred senzora za kišu. To bi moglo prouzročiti funkcijske smetnje.

Osvrtno zrcalo

Opće sigurnosne napomene

Pomoću vanjskih i unutrašnjeg zrcala vozač može vidjeti vozila koja voze iza njega i prilagoditi svoj način vožnje.

Kako bi se zajamčila sigurna vožnja, vozač mora prije vožnje namjestiti vanjska zrcala i unutrašnje zrcalo.

Pogledom u vanjska zrcala i unutrašnje zrcalo ne može se vidjeti cijelo područje iza i pokraj vozila. Ta područja koja se nalaze izvan vidnog polja nazivaju se mrtvom kut. U mrtvom kutu mogu se nalaziti drugi sudionici u prometu i objekti.

⚠ UPOZORENJE

Namještanje vanjskih i unutrašnjeg zrcala tijekom vožnje mogu odvratiti vozačevu pozornost. To može dovesti do sudara i teških ozljeda.

- Namještajte vanjska zrcala i unutrašnje zrcalo samo kad je vozilo u mirovanju.
- Kod parkiranja, pretjecanja ili skretanja uvijek morate obraćati pozornost na okolinu jer bi se drugi sudionici u prometu i objekti mogli nalaziti u mrtvom kutu.
- Uvijek se pobrinite za to da su zrcala pravilno namještena i da led, snijeg, zamagljena stakla ni predmeti ne otežavaju pogled unatrag.

⚠ UPOZORENJE

Ako se udaljenost od vozila iza ne izračuna točno, može doći do sudara i teških ozljeda.

- Zaobljene površine zrcala (konveksne ili asferne) povećavaju vidno polje, a objekte u zrcalu čine manjima ili udaljenijima.
- Slika koju stvaraju zaobljene površine zrcala ne dozvoljava točan izračun razmaka od vozila koja voze iza tako da njihovo korištenje može dovesti do sudara i teških ozljeda.

- Stoga po mogućnosti uvijek koristite unutrašnje zrcalo kako biste odredili točan razmak od vozila koja voze iza ili objekata koji se nalaze iza vas.
- Pobrinite se da uvijek imate dovoljan pogled prema natrag.

⚠ UPOZORENJE

Automatski zaslonjiva osvrtna zrcala sadrže tekućinu s elektrolitima koja kod napuklog stakla zrcala može isteći.

- Tekućina s elektrolitima koja istječe može nadražiti kožu, oči i dišne organe, prije svega kod osoba s astmom ili sličnim bolestima. U takvom slučaju udahnite dovoljno svježeg zraka i izađite iz vozila. Ako to nije moguće, otvorite sve prozore i vrata.
- Nakon kontakta kože i očiju s tekućinom s elektrolitima pogođena mjesta odmah treba najmanje 15 minuta ispirati velikom količinom vode i potražiti liječnika.
- Ako tekućina s elektrolitima dođe u dodir s cipelama ili odjevnim predmetima, pogođena mjesta odmah treba najmanje 15 minuta ispirati velikom količinom vode. Prije ponovnog nošenja pogođenih cipela ili odjevnih predmeta morate ih temeljito očistiti.
- Ako progutate tekućinu s elektrolitima, usta odmah morate ispirati najmanje 15 minuta velikom količinom vode. Nemojte izazivati povraćanje ako to ne preporuča liječnik. Odmah potražite liječnika.

⚠ NAPOMENA

Ako staklo automatski zaslonjivog zrcala pukne, može isteći tekućina s elektrolitima. Ta tekućina nagrizava plastične površine. Što prije uklonite tekućinu, npr. pomoću mokre spužve.

Unutrašnje zrcalo

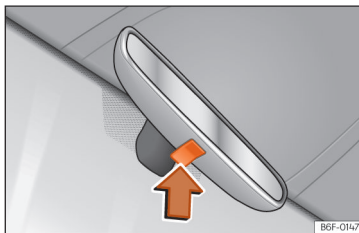

Sl. 79 Manualno zaslonjivo unutrašnje zrcalo.

Automatski zaslonjivo unutrašnje zrcalo

- Za zaslanjanje osvrtnog zrcala pritisnite tipku na zrcalu prema gore »» (Sl. 79) (strelica).
- Za povratak u osnovni položaj pritisnite na stražnju stranu tipke.

Automatski zaslonjivo unutrašnje zrcalo

Kod uključenog paljenja senzori mjere dopiranje svjetla do osvrtnog zrcala odostraga i od naprijed.

Unutrašnje zrcalo automatski se zaslanja ovisno o izmjerenim vrijednostima.

Ako je ograničeno ili prekinuto dopiranje svjetla do senzora npr. uslijed rolete za zaštitu od sunca ili zakačenih predmeta, automatski zaslonjivo unutrašnje zrcalo neće funkcionirati, odnosno neće pravilno funkcionirati. I korištenje prenosivih navigacijskih uređaja koji se postavljene na vjetrobransko staklo ili u blizini automatski zaslonjivog unutrašnjeg zrcala može ograničiti način funkcioniranja senzora »» ⚠.

Funkcija automatski zaslonjivog unutrašnjeg zrcala u određenim se situacijama deaktivira, primjerice kod ubacivanja u stupanj za vožnju unatrag.

⚠ UPOZORENJE

Svjetlo na zaslonu prenosivih navigacijskih uređaja može dovesti do funkcijskih smetnji u automatski zaslonjivom unutrašnjem zrcalu i do sudara i teških ozljeda.

- Uslijed funkcijskih smetnji automatski zaslonjivo unutrašnjeg zrcala može doći i do toga da se unutrašnje zrcalo ne može koristiti za određivanje točne udaljenosti od vozila koja voze iza ili predmeta koji se nalaze iza njih.

Namještanje vanjskih zrcala

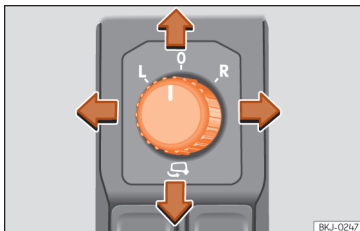

SL. 80 Isječak iz vozačevih vrata: rukovanje vanjskim zrcalima.

Okrenite regulator u odgovarajući položaj:

L/R U željenom položaju možete vanjsko zrcalo na vozačevoj strani (**L**, lijevo) i na suvozačevoj strani (**R**, desno) pomoću regulatora namjestiti u željeni smjer.

 Priklapanje zrcala.

0 Vanjsko zrcalo ne može se namjestiti i sve su funkcije deaktivirane.

Grijanje vanjskih zrcala

- Pritisnite prekidač za grijanje zrcala  pored elemenata za rukovanje klima-uređajem »» str. 102.
- Zrcala se griju samo nekoliko minuta radi odmagljivanja kako se akumulator ne bi nepotrebno ispraznio.

- Ako je potrebno, grijanje se mora ponovno uključiti.
- Grijanje vanjskih zrcala se ne uključuje pri temperaturama iznad +20°C (+68°F).

Priklapanje vanjskih zrcala kod zatvaranja vozila

U infotainment sustavu možete odabrati tipku  > **Postavke** > **Zrcala i brisači** > **Zrcala** kako bi se vanjska zrcala nakon parkiranja i zaključavanja vozila automatski priklapila »» str. 34.

Kada vozilo zaključavate ili otključavate izvana, vanjska se zrcala, ovisno o opremi, mogu automatski priklapiti ili otklopiti.

Ako se regulator za električno namjestiva vanjska zrcala nalazi u položaju priklapanja, vanjska zrcala ostaju priklapljeni.

Manualno priklapanje vanjskih zrcala

Vanjska zrcala vozila mogu se priklapiti. U tu svrhu pritisnite kućište zrcala u smjeru vozila »» .

UPOZORENJE

Neoprezno priklapanje i vraćanje vanjskih zrcala u početni položaj može uzrokovati ozljede.

- **Vanjska zrcala priklapajte ili vraćajte u početni položaj samo kad se nitko ne nalazi u području otklapanja i priklapanja.**

NAPOMENA

Električno priklapiva vanjska zrcala nikada se ne smiju aktivirati ručno, već isključivo električno, jer bi se u suprotnom moglo oštetiti njihovo električno aktiviranje.

NAPOMENA

Kad vozilo perete u automatskoj praonici, morate priklapiti vanjska zrcala kako se ne bi oštetila.

Informacije

- Ako električno namještanje zakaže, oba vanjska zrcala mogu se namjestiti ručno pritiskom na rub.
- Kod brzine veće od 40 km/h (25 mph) funkcija priklapanja vanjskih zrcala ne može se aktivirati.

Zaštita od sunca

Zaslони za sunce

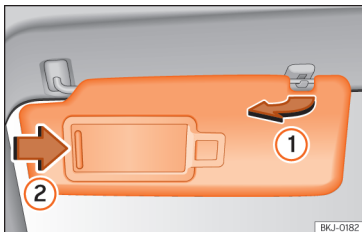

SL. 81 Zaslون za sunce.

Mogućnosti namještanja zaslona za sunce za vozača i suvozača

- Preklopite zaslon za sunce prema dolje u smjeru vjetrobranskog stakla.
- Zaslon za sunce može se izvaditi iz pričvršćenja i okrenuti prema vratima »» [SL. 81] ①.
- Zaslon za sunce koji je zakrenut prema vratima gurnite uzdužno prema natrag.

Iza poklopca u zaslonu za sunce nalazi se zrcalo za šminkanje. Kod kliznog otvaranja poklopca ② zasvijetli žaruljica.

Svjetlo će se isključiti kad zatvorite poklopac zrcala za šminkanje ili zaslon za sunce zakrenete prema gore.

⚠ UPOZORENJE

Spušteni zasloni za sunce mogu umanjiti vidljivost.

- Zaslone za sunce uvijek vratite u držač kad vam više nisu potrebni.

i Informacije

Svjetlo iznad zaslona za sunce u određenim se uvjetima isključuje automatski nakon nekoliko minuta. To će spriječiti pražnjenje akumulatora vozila.

Klimatizacija

Grijanje, prozračivanje, hlađenje

Uvod

Ovisno o opremi vozila mogu biti ugrađeni različiti sustavi.

- **Sustav grijanja i prozračivanja** grije i prozračuje unutrašnjost. Sustav ne može hladiti.
- **Manualni klima-uređaj** zagrijava, hladi i odvlažuje zrak.
- **Climatronic** je automatski klima-uređaj koji zagrijava, hladi i odvlažuje zrak.

Tijekom automatskog rada Climatronica temperatura, ventilator i raspodjela zraka mogu se automatski regulirati za optimalni toplinski komfor.

Za uključivanje funkcije pritisnite odgovarajuću tipku. Za isključivanje funkcije još jedanput pritisnite tipku.

Osvjetljene LED žaruljice pored tipki prikazuju da je funkcija aktivirana.

Ekonomično korištenje klima-uređaja

Kod uključenog klima-uređaja, kompresor troši snagu motora što se očituje u potrošnji goriva.

Klima-uređaj radi najučinkovitije kada su prozori i stakleni krov zatvoreni. No ako se unutrašnjost kod vozila u mirovanju jako zagrije uslijed Sunčevog zračenja, kratkotrajno otvaranje prozora i staklenog krova može ubrzati postupak hlađenja.

Filter za prašinu i pelud

Filter za prašinu i pelud s umetkom s aktivnim ugljenom smanjuje prodor nečistoća iz vanjskog zraka u unutrašnjost vozila.

Filter za prašinu i pelud treba mijenjati redovito kako se ne bi ograničila učinkovitost klima-uređaja.

Ako djelovanje filtra ranije popusti zbog korištenja vozila u jako zagađenom vanjskom zraku, filter za prašinu i pelud mora se po potrebi zamijeniti i prije dospijevanja sljedećeg servisa.

Mlaznice za zrak

Kako bi se postiglo dovoljno grijanje, hlađenje i dovod zraka u unutrašnjost vozila, mlaznice za zrak trebale bi ostati otvorene.

Dotadne nenamjesticke mlaznice za zrak nalaze se na instrumentnoj ploči, u prostorima za noge te u stražnjem području unutrašnjosti vozila.

⚠ UPOZORENJE

Loša vidljivost kroz sva prozorska stakla povećava rizik od nezgoda i sudara koji mogu prouzročiti teške ozljede.

- Uvijek se pobrinite da su prozorska stakla slobodna od leda, snijega i zamagljenosti kako biste imali dobru vidljivost prema van.
- Krenite tek nakon što se račistite sva prozorska stakla.
- Uvijek se pobrinite za ispravno korištenje klima-uređaja i grijanog stražnjeg stakla kako biste imali dobru vidljivost prema van.
- Nikad nemojte koristiti zatvoreni optok zraka tijekom dužeg vremena. Kod isključenog sustava hlađenja prozorska se stakla pri zatvorenom optoku zraka mogu vrlo brzo zamagliti i vidljivost prema van može biti znatno ograničena.
- Zatvoreni optok zraka uvijek isključite kad vam nije potreban.

ⓘ NAPOMENA

Zrak koji izlazi iz mlaznica može oštetiti namirnice, lijekove ili druge predmete osjetljive na hladnoću odnosno toplinu ili ih učiniti nepotrebljivima.

- Ispred mlaznica za zrak nemojte odlagati namirnice, lijekove ili druge predmete osjetljive na hladnoću odnosno toplinu.

i Informacije

- Kod isključenog sustava hlađenja usisani se vanjski zrak ne odvlažuje. Radi sprečavanja zamagljivanja stakala SEAT preporučuje da ostavite uključen sustav hlađenja. Za to dodirnite funkcijsku tipku A/C . Simbol bi trebao zasvijetliti.
- Najveća moguća snaga grijanja i brzo odmrzavanje stakla može se postići samo kad motor postigne svoju radnu temperaturu.
- Ulazi za zrak ispred vjetrobranskog stakla moraju se osloboditi od leda, snijega ili lišća kako se ne bi ograničio učinak grijanja odn. hlađenja i kako bi se spriječilo zamagljivanje stakla.
- Zrak koji izlazi iz mlaznica za zrak i struji kroz kompletnu unutrašnjost, iz unutrašnjosti vozila izlazi kroz otvore za prozračivanje u prtljažniku. Stoga ti otvori za odzračivanje ne smiju biti pokriveni nikakvim predmetima.
- Preporučuje se da klima-uređaj uključite barem jedanput mjesečno kako bi se brtve i spojna mjesta uređaja podmazala i tako spriječila pojava propuštanja. Ako primijetite da je snaga hlađenja smanjena, obratite se specijaliziranoj servisnoj radionici kako biste dali provjeriti klima-uređaj.
- Ako je potrebna velika snaga motora, tada će se kompresor klima-uređaja privremeno isključiti.

Elementi za rukovanje i funkcije Climatronic



Temperatura ① ②

Temperatura desne i lijeve strane može se individualno namještati pomoću regulatora. Odbrana temperatura prikazuje se na ekranu polja za rukovanje klima uređaja.

SYNC Sinkronizira postavke temperature na vozačevoj strani za suvozačevu stranu.

Pritisnite regulator temperature na strani suvozača kako biste namjestili drugačiju temperaturu.

AUTO U ovom modusu sustav automatski regulira temperaturu unutrašnjosti, razinu ventilatora i raspodjelu zraka za optimalni toplinski komfor. Način rada **AUTO** se deaktivira čim se manualno promijeni stupanj ventilatora, raspodjela zraka, funkcija odmrzavanja vjetrobranskog stakla ili zatvoreni optok zraka.

A/C Uključuje ili isključuje rashladni sustav. Hlađenje hladi i odvlažuje zrak.

 Namještanje jačine ventilatora.

 Funkcija odmrzavanja uklanja led i zamagljenost s vjetrobranskog stakla. Zrak se odvlažuje i ventilator se namješta na veći stupanj.

 Grijanje stražnjeg stakla funkcionira samo dok motor radi i samostalno se isključuje najkasnije nakon 10 minuta. Trebalo bi ga isključiti čim se staklo razbistri. Smanjena potrošnja struje povoljno utječe na potrošnju goriva.

Kako ne bi bespotrebno opterećivali akumulator, grijanje stražnjeg stakla može se automatski privremeno isključiti sve dok se ne uspostave normalni uvjeti korištenja.

 Uključuje i isključuje zatvoreni optok zraka
»» str. 106.

SI. 82 U središnjoj konzoli: elementi za rukovanje Climatronicom.

 Uključuje i isključuje grijanje sjedala
»» str. 106.

OFF Isključuje klima-uređaj. Kad je ventilator manualno namješten na 0, također će se isključiti.

Raspodjela zraka

Zračna se struja namješta automatski na komforan način. Također se može manualno raspodijeliti u željeno područje pritiskom na odgovarajuću tipku:

 Raspodjela zraka prema gornjem dijelu tijela

 Raspodjela zraka u prostor za noge.

 Raspodjela zraka na vjetrobransko staklo.

Elementi za rukovanje manualnim klima-uređajem / sustavom grijanja i dovoda svježeg zraka

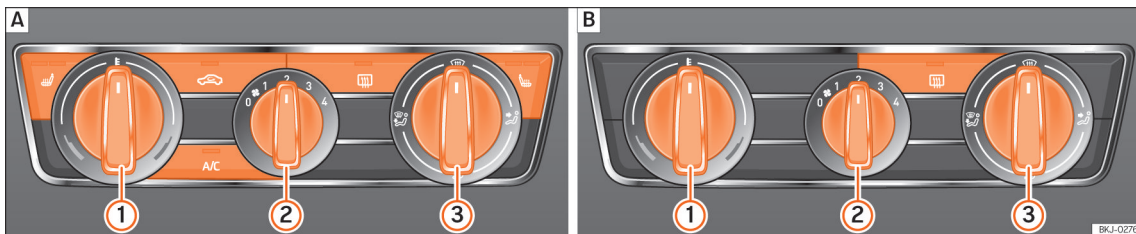

Sl. 83 Na središnjoj konzoli: **A** elementi za rukovanje manualnim klima-uređajem; **B** element za rukovanje sustavom grijanja i dovoda svježeg zraka

Hlađenje A/C

Manualni klima-uređaj: Pritisnite tipku kako biste uključili ili isključili sustav hlađenja.

Temperatura ①

Okretanjem regulatora kako biste namjestili temperaturu.

Sustav grijanja i dovoda svježeg zraka: Temperatura ne može biti niža od vanjske temperature, budući da sustav grijanja i dovoda svježeg zraka ne može hladiti i isušivati zrak.

Ventilator

Okretanjem regulatora ② namješta se jačina ventilatora.

U stupnju 0 isključeni su ventilator i manualni klima-uređaj. Stupanj 4 je najviši stupanj.

Raspodjela zraka

Okretanjem regulatora ③ zrak se raspoređuje u željeno područje:

- Raspodjela zraka prema gornjem dijelu tijela
- Raspodjela zraka u prostor za noge.
- Raspodjela zraka prema vjetrobranskom staklu i u prostor za noge.

Funkcija odmrzavanja

Manualni klima-uređaj: S regulatorom ③ u položaju , zračna struja se usmjerava na vjetrobransko staklo, a zatvoreni optok zraka se u tom položaju automatski isključuje odn. uopće se ne uključuje. Povećajte jačinu rada ventilatora kako biste vjetrobransko staklo što prije odmogli. Za isušivanje zraka automatski se uključuje sustav hlađenja.

Grijanje stražnjeg stakla

Funkcionira samo dok motor radi i samostalno se isključuje najkasnije nakon 10 minuta.

Trebalo bi ga isključiti čim se staklo razbistri. Smanjena potrošnja struje povoljno utječe na potrošnju goriva.

Kako ne bi bespotrebno opterećivali akumulator, grijanje stražnjeg stakla može se automatski privremeno isključiti sve dok se ne uspostave normalni uvjeti korištenja.

Zatvoreni optok zraka

» str. 106

Grijanje sjedala

» str. 106

Zatvoreni optok zraka

Kod zatvorenog optoka zraka sprječava se da vanjski zrak dospije u unutrašnjost vozila.

Kod vrlo visokih vanjskih temperatura odaberite nakratko zatvoreni optok zraka kako biste brže rashladili unutrašnjost vozila.

Iz sigurnosnih se razloga zatvoreni optok zraka isključuje pod sljedećim uvjetima:

- Kada se pritisne tipka  ili se mlaznica za izlaz zraka okrene na .

Uključivanje i isključivanje zatvorenog optoka zraka

- Pritisnite tipku  kako biste uključili ili isključili zatvoreni optok zraka.

⚠ UPOZORENJE

Istrošeni zrak može uzrokovati brzo umaranje i dekoncentriranje vozača što može uzrokovati nezgode, sudare i teške ozljede.

- Ventilator nemojte nikad isključivati duži vremenski period niti zatvoreni optok zraka koristiti duži vremenski period jer svježi zrak ne dopijeva u unutrašnjost.

ⓘ NAPOMENA

U vozila s klima-uređajem ne biste smjeli pušiti kad je uključen zatvoreni optok zraka. Dim se može taložiti na isparivaču rashladnog sustava i aktivnom kombiniranom filtru i dovesti do trajnog neugodnog mirisa.







ⓘ Informacije

Kod vrlo visoke vanjske temperature nakratko uključite zatvoreni optok zraka kako bi se unutrašnjost brže rashladila.

Grijanje sjedala

Prednja se sjedala mogu električno grijati na tri stupnja grijanja.

Rukovanje grijanjem sjedala

- Pritisnite tipku  ili  u elementu za rukovanje kako biste uključili grijanje sjedala na maksimalnoj snazi grijanja.
- Opetovano pritisnite tipku  ili  dok ne namjestite željeni stupanj.
- Za isključivanje grijanja sjedala više puta pritisnite tipku  ili  dok više ne svijetli nijedna LED žaruljica.

Kod ponovnog uključivanja paljenja unutar otprilike 10 minuta za vozačevo se sjedalo aktivira zadnji namješteni stupanj grijanja.

Kada ne biste trebali uključiti grijanje sjedala?

Kod jednog od sljedećih uvjeta ne bi se trebalo uključivati grijanje sjedala:

- Sjedalo je zauzela osoba s ograničenom percepcijom boli ili temperature.
- Sjedalo je slobodno.
- Sjedalo je presvučeno zaštitnom presvlakom.
- Na sjedalu je montirana dječja sjedalica.
- Površina za sjedenje je vlažna ili mokra.
- Vanjska ili unutrašnja temperatura veća je od +25°C (77°F).

⚠ UPOZORENJE

Osobe koje uslijed lijekova, paralize ili kroničnih bolesti (poput dijabetesa) ne percipiraju bol ili toplinu ili je njihova percepcija ograničena, odnosno djeca mogu pri korištenju grijanja sjedala zadobiti opekline na leđima, stražnjici ili nogama.

- Osobe s ograničenom percepcijom boli ili temperature nikada ne smiju koristiti grijanje sjedala.
- Ako postoji smetnja u regulaciji temperature, potražite specijaliziranu servisnu radionicu.

⚠ UPOZORENJE

Promoćivanje tkanine obloge može prouzročiti pogrešnu funkciju grijanja sjedala i povećati rizik od opekлина.

- Pazite na to da je površina sjedala prije korištenja grijanja sjedala suha.
- Ne sjedajte s vlažnom ili mokrom odjećom na sjedalo.
- Na sjedalo nemojte odlagati vlažne ili mokre predmete i komade odjeće.
- Nemojte prolijevati tekućine po sjedalu.

! NAPOMENA

- Kako se elementi grijanja sjedala ne bi oštetili, ne biste smjeli klečati na sjedalima ili na neki drugi način opterećivati pojedine točke površine za sjedenje i ležnog naslona.
- Tekućine, šiljasti predmeti i izolacijski materijal (npr. zaštitna presvlaka za djecu) mogu oštetiti grijanje sjedala.
- U slučaju da se pojavi miris, odmah isključite grijanje sjedala i odvezite vozilo na provjeru u specijaliziranu servisnu radionicu.
- Ako originalne presvlake sjedala mijenjate za neki drugi materijal, grijanje sjedala može se pregrrijati ili ograničiti funkcija grijanja sjedala.

🌸 Napomena o zaštiti okolišta

Grijanje sjedala ostavite uključenim samo dok je potrebno. U protivnom se bespotrebno troši energija.

Otklanjanje problema

Rashladni se sustav ne može uključiti ili radi samo ograničeno

Ako se sustav hlađenja ne može uključiti, to može imati sljedeće uzroke:

- Motor ne radi.
- Ventilator je isključen.
- Osigurač klima-uređaja je pregorio.
- Temperatura okoline je ispod otprilike 0°C (+32°F).
- Kompresor sustava hlađenja klime zbog previsoke temperature rashladnog sredstva motora je privremeno isključen.
- Posrijedi je neki drugi kvar na vozilu. Klima-uređaj provjerite u specijaliziranoj servisnoj radionici.

Sustav grijanja i dovoda svježeg zraka ne može se uključiti ili funkcionira samo ograničeno

- Sustav grijanja i dovoda svježeg zraka i funkcija odmrzavanja funkcioniraju bolje kad motor zagrijan.
- Ako smetnja i dalje postoji, potražite specijaliziranu servisnu radionicu.

Prozorska su stakla zamagljena

Prozorska se stakla zamagle kad su hladnija od temperature okoline i kad je zrak vrlo vlažan. Hladan zrak zadržava manje vlage od toplog zraka zbog čega se prozorska stakla u hladnim godišnjim razdobljima češće zamagljuju.

- Otvor za zrak ispred vjetrobranskog stakla držite slobodnim od leda, snijega ili lišća kako biste poboljšali snagu grijanja i hlađenja.
- Otvore za zrak u stražnjem području prtljažnika nemojte pokrivati kako bi zrak mogao strujati iz prednjeg u stražnji dio vozila.
- Uključite funkciju odmrzavanja.

Promjena jedinice temperature (Climatronic)

Prebacivanje prikaza temperature s Celzijevih stupnjeva na stupnjeve Fahrenheita na zaslonu infotainment sustava provodi se preko funkcijske površine  > Postavke > Jedinice.

Voda ili vodena para ispod vozila

Kod velike vlažnosti vanjskog zraka i visokih temperatura okoline **kondenzirana voda** može kapati s isparivača sustava hlađenja i stvoriti lokvu ispod vozila. To je normalno i ne ukazuje na propuštanje!

Informacije

Zbog preostale vlage u klima-uređaju nakon pokretanja motora može se zamagliti vjetrobransko staklo. Uključite funkciju odmrzavanja kako biste vjetrobransko staklo brzo oslobodili od zamagljenosti.

Vožnja

Napomene za vožnju

Papučice

- Provjerite možete li uvijek neometano pritisnuti papučicu gasa, kočnice i spojke.
- Provjerite mogu li se papučice neometano vratiti u početni položaj.
- Pobrinite se da su podne prostirke tijekom vožnje sigurno pričvršćene i da ne ometaju papučice »» .

Smiju se koristiti samo podne prostirke kod kojih prostor papučica ostaje slobodan i koje su osigurane od klizanja. Prikladne podne prostirke možete nabaviti u specijaliziranoj trgovini. U prostoru za noge ugrađeni su dijelovi za pričvršćivanje podnih prostirki.

Nosite prikladnu obuću

Nosite obuću koja vam pruža stabilnost i dobar osjećaj za papučice.

UPOZORENJE

- Ako se papučice ne mogu neometano pritisnuti, to može dovesti do kritičnih stanja u prometu.
- Nikada ne stavljajte, niti ne instalirajte podne prostirke ili druge podne obloge preko ugrađene podne prostirke jer bi se mogao smanjiti prostor oko papučica i onemogućiti korištenje papučica – opasnost od nezgode.
- Nikada ne odlažite predmete u prostor za noge vozača. Predmet bi mogao dospjeti u područje papučica i ometi uporabu papučica.

Odabir optimalnog stupnja prijenosa.

Ovisno o opremi vozila na ekranu kombiniranog instrumenta prikazuje se preporuka za stupanj prijenosa u koji bi trebalo ubaciti ručicu u svrhu optimizacije potrošnje.

U vozilima s *automatskim mjenjačem* prikaz se pojavljuje samo ako se vozi u tiptronic modusu »» str. 123.

Ako je ubačen optimalan stupanj prijenosa, ne pojavljuje se preporuka. Prikazuje se aktualno ubačeni stupanj prijenosa.

Napomena	Značenje
3	Optimalno odabrani stupanj prijenosa.
4 ▶ 5	Preporučuje se da prebacite u viši stupanj prijenosa.
2 ▶ 1	Preporučuje se da prebacite u niži stupanj prijenosa.

Informacije o „čišćenju“ filtra za čestice

Kada ispušni sustav prepozna da će filter za čestice uskoro biti zasićen, funkcija samočišćenja preporučit će optimalan stupanj prijenosa za tu funkciju »» str. 236.

UPOZORENJE

Preporuka za stupanj prijenosa je pomoćna funkcija i ni u kom slučaju ne može nadomjestiti pozornost vozača.

- Vozač snosi odgovornost za odabir adekvatnog stupnja prijenosa u skladu s aktualnim uvjetima.

Napomena o zaštiti okolišta

Odabirom optimalnog stupnja prijenosa možete štedjeti gorivo.

Informacije

Prikaz preporuke stupnja prijenosa isključuje se kada prekinete tiptronic položaj.

Ekonomična i ekološka vožnja

Potrošnja goriva, zagađivanje okoliša i trošenje motora, kočnica i guma uglavnom ovise o vašem stilu vožnje. Učinkovitim načinom vožnje možete smanjiti potrošnju za 10-15%. U nastavku teksta naći ćete savjete kako izbjeći zagađivanje okoliša i istovremeno ostvariti uštedu.

Aktivni menadžment cilindara (ACT®)

Ovisno o opremi vozila aktivni menadžment cilindara (ACT®) može isključiti neke cilindre motora, ako situacija u vožnji ne zahtijeva prekomjernu snagu. Na ekranu kombiniranog instrumenta može se prikazati broj aktivnih cilindara »» str. 16.

Vozite uz predviđanje situacija u prometu

Smišljenim planiranjem morate manje kočiti, te i manje ubrzavati. Ako je moguće, pustite vozilo da se samostalno zaustavi do kraja s **ubačenim stupnjem prijenosa**. Tako dobiven učinak kočenja motorom umanjuje trošenje kočnica i guma, a ispušni plinovi i potrošnja goriva se pritom smanjuju na nulu.

Mijenjanje stupnjeva prijenosa uz uštedu energije

Učinkovit je način uštede goriva *rano* prebacivanje u viši stupanj prijenosa.

Ručni mjenjač: prebacite što prije iz prvog u drugi stupanj prijenosa. Optimalno odabrani stupanj prijenosa pomaže u štednji goriva.

Odaberite najveći stupanj prijenosa koji je primjeren situaciji u vožnji (motor mora i dalje raditi ravnomjerno i mirno).

Automatski mjenjač: lagano pritisnite papučicu kočnice i izbjegavajte „kick-down”.

Izbjegavajte puni gas

Po mogućnosti nemojte nikada iskoristiti maksimalnu brzinu svog vozila. Potrošnja goriva, emisije ispušnih plinova i zvukovi vožnje povećavaju se s povećanjem brzine. Sporija vožnja štedi gorivo.

Smanjite rad motora u praznom hodu

Kod vozila sa start-stop sustavom faze praznog hoda se automatski reduciraju. Kod vozila bez start-stop sustava isplati se isključiti motor primjerice na željezničkim prijelazima i semaforima s dužom crvenom fazom. Ovisno o motoru već se prekidom rada zagrijanog motora od 5 sekundi postiže veća ušteda goriva od dodatne količine goriva potrebne za ponovno pokretanje motora.

U praznom hodu je potrebno dugo vrijeme da se motor zagrije na radnu temperaturu. U fazi zagrijavanja su trošenje i emisija štetnih tvari naročito visoki. Stoga krenite odmah nakon pokretanja motora. Izbjegavajte pritom visoke brojeve okretaja.

Redovito održavanje

Redovitim održavanjem možete već i prije početka vožnje ostvariti preduljet za ekonomičniju vožnju. Stanje održavanosti vašeg vozila ne odražava se pozitivno samo na prometnu sigurnost i očuvanje vrijednosti vašeg vozila, već i na **potrošnju goriva**. Loše ugođen motor može povećati potrošnju goriva za 10 % od normalne potrošnje!

Izbjegavajte kratke dionice

Motor i sustav pročišćavanja ispušnih plinova moraju postići svoju optimalnu **radnu temperaturu** kako bi se potrošnja i emisija ispušnih plinova učinkovito smanjili.

Hladan motor troši iznadproporcionalno više goriva. Tek nakon otprilike četiri kilometra motor je zagrijan na radnu temperaturu, a potrošnja se normalizirala.

Pazite na tlak u gumama

Uvijek pazite na ispravan tlak zraka u gumama »» str. 274 kako biste štedjeli gorivo. Već i za pola bara manji tlak može povećati potrošnju goriva za 5%. Osim toga, prenisak tlak u gumama vodi do povećanog otpora kotrljanja guma, što prouzrokuje jače trošenje guma i pogoršava ponašanje vozila u vožnji.

Ne vozite zimske gume tijekom cijele godine jer to povećava potrošnju goriva za do 10%.

Izbjegavajte nepotreban teret

Budući da svaki dodatni kilogram **mase** povećava potrošnju goriva, preporučuje se izbjegavati transport nepotrebnih tereta.

Budući da krovni nosač prtljage povećava **otpor zraka** vozila, u slučaju nekorištenja trebalo bi ga skinuti. Na taj način na brzini od 100-120 km/h (62-75 mph) štedite otprilike 12 % goriva.

Štedite struju

Motor pogoni generator i na taj način proizvodi električnu struju. To znači da se s povećanjem potrošnje struje povećava i potrošnja goriva! Stoga isključite električne uređaje kad vam više nisu potrebni. Uređaji s velikom potrošnjom struje su primjerice ventilator na visokom stupnju, grijanje stražnjeg stakla ili grijanje sjedala.

Informacije

- Ako je raspoloživ start-stop sustav, isti ne bi trebalo isključivati.
- Na brzinama vožnje većim od 60 km/h (37 mph) preporučuje se da zatvorite bočna stakla.
- Tijekom vožnje nemojte oslanjati nogu na papučicu spojke. Tako nastali pritisak može dovesti do proklizavanja lamele spojke, spojka se onda brže troši te može oštetiti lamelu.

• Nikada vozilo na usponu ne održavajte u mirovanju pomoću papučice spojke. Upotrijebite kočnicu. Tako se smanjuje potrošnja goriva i izbjegava oštećenje lamele spojke.

• Na nizbrdicama koristite učinak kočenja motorom tako što ćete ubaciti u najprikladniji stupanj prijenosa. Tako se potrošnja spušta na „nulu“ i štedite se kočnice.

Vožnja s natovarenim vozilom

Kako biste postigli primjerena vozna svojstva s opterećenim vozilom, uvažite sljedeće:

- Sigurno smjestite kompletnu prtljagu >>> str. 218.
- Ubrzavajte naročito oprezno i pažljivo.
- Izbjegavajte iznenadne manevre kočenja i vožnje.
- Kočite ranije nego uobičajeno.
- Po potrebi uvažite informacije o krovnom nosaču prtljage >>> str. 222.

UPOZORENJE

Pomicanje tereta može jako ugroziti stabilnost i sigurnost vozila, produžiti put kočenja kod maksimalnog kočenja ili kočenja u nuždi te prouzročiti sudare i teške ozljede.

- Propisno pričvrstite i osigurajte teret kako biste spriječili klizanje tereta.
- Teške terete pričvrstite prikladnim pričvrstnim remenima ili zateznim pojasevima.
- Pazite na to da nasloni stražnjih sjedala čvrsto i sigurno uklope.

Vožnja s otvorenim poklopcem prtljažnika

Vožnja s otvorenim poklopcem prtljažnika naročito je opasna. Propisno pričvrstite sve predmete i otvoreni poklopac prtljažnika i poduzmite potrebne mjere predostrožnosti.

Vožnja s otvorenim poklopcem prtljažnika povećava otpor zraka vozila a time i potrošnju goriva. Stoga preporučujemo da ne vozite s otvorenim poklopcem prtljažnika.

⚠ UPOZORENJE

Usljed vožnje s otključanim ili otvorenim poklopcem prtljažnika može doći do sudara i teških ozljeda.

- Uvijek vozite sa zatvorenim poklopcem prtljažnika.
- Sve predmete odložite na sigurno mjesto u prtljažniku. U protivnom bi neosigurani predmeti mogli biti odbačeni iz prtljažnika i sudionicima u prometu u vozilima iza nanijeti ozljede.
- Uvijek vozite oprezno i naročito prediktivno.
- Izbjegavajte iznenadne manevre vožnje i kočenja jer se otvoreni poklopac prtljažnika može nekontrolirano pomicati.
- Predmete koji pri transportu vire iz prtljažnika treba označiti na odgovarajući način kako bi se na njih upozorilo druge sudionike u prometu. Pridržavajte se zakonskih propisa.
- Nikad ne koristite poklopac prtljažnika kako biste pričvrstili ili fiksirali predmete koji vire iz prtljažnika.
- Na nosaču prtljage montiranom na poklopcu prtljažnika kao i teret na njemu u svakom slučaju treba skinuti ako morate voziti s otvorenim poklopcem prtljažnika.

ⓘ NAPOMENA

Kod otvorenog poklopca prtljažnika mijenjaju se visina i eventualno i dužina vozila.

ⓘ Informacije

Ovisno o pojedinoj zemlji i vožnja s otvorenim poklopcem prtljažnika može biti zabranjena. Uvažite zakonske obveze u dotičnoj zemlji.

Vožnja po preplavljenim kolnicima

Kako biste spriječili oštećenja na vozilu kod vožnje po preplavljenim cestama, uvažite sljedeće:

- Voda smije **maksimalno** dosezati do donjeg ruba karoserije.
- Vozite maksimalno brzinom koraka.
- Vozilo nikad ne zaustavljajte u vodi, ne vozite unatrag niti ne isključujte motor.
- Vozila iz suprotnog smjera stvaraju valove koji mogu toliko povisiti razinu vode da sa svojim vozilom nećete moći sigurno proći kroz vodenu prepreku.

⚠ UPOZORENJE

Nakon vožnje po preplavljenim područjima može biti ograničen učinak kočnica zbog mokrih diskova kočnica i kočionih obloga >>> str. 130.

ⓘ Informacije

- Kod prolazaka kroz vodene prepreke mogu se jako oštetiti dijelovi vozila kao npr. motor, vodni postroj ili električni.
- Izbjegavajte prolasku kroz slanu vodu (ko-rozija) >>> str. 293.
- Kod prolazaka kroz vodene prepreke uvijek isključite start-stop sustav >>> str. 118.

Razrađivanje

Pridržavajte se odredaba o razrađivanju novih dijelova.

Razrađivanje motora

Novi se motor tijekom prvih 1500 kilometara (1000 milja) mora razraditi. U prvim satima korištenja motor pokazuje veće unutrašnje trenje nego poslije kada se uzajamno prilagode svi pokretni dijelovi.

Način vožnje prvih 1500 kilometara (1000 milja) utječe i na kvalitetu motora. I nakon toga (naročito kod hladnog motora) trebali biste voziti s umjerenim brojem okretaja motora kako biste smanjili trošenje motora i povećali ukupni broj kilometara koje bi vozilo moglo prijeći. Nemojte voziti s pre niskim brojem okretaja. Uvijek prebacite u niži stupanj prijenosa kad motor više ne radi „ravnomojno“. **Do 1000 kilometara (600 milja) vrijedi:**

- Ne pritišćite gas do kraja.
- Nemojte opterećivati motor više od 2/3 najvećeg broja okretaja.
- Ne vozite s prikolicom.

Od 1000 do 1500 kilometara (600 do 1000 milja) brzinu vožnje *postupno povećajte* na punu brzinu i najveći broj okretaja motora.

Razrađivanje novih guma i koćionih obloga

- Zamjena novih naplataka i guma »» str. 273.
- Informacije o koćnicama »» str. 130.

Napomena o zaštiti okolišta

Ako novi motor razrađujete oprezno, povećat ćete njegov vijek trajanja uz istovremeno nižu potrošnju motornog ulja.

Vožnje u inozemstvu

Vozilo je proizvedeno za određenu zemlju i ispunjava za to zemlju u trenutku proizvodnje vozila važeća odobrenja izvedbe.

Ako ćete vozilo privremeno ili kraće vrijeme koristiti u inozemstvu, uvažite odgovarajuće napomene.

U nekim zemljama vrijede sigurnosni propisi i posebne odredbe koje vozilo ne ispunjava. SEAT preporučuje da se prije putovanja u inozemstvo kod ugovornih trgovaca informirate o važećim zakonskim odredbama zemlje u koju putujete.

Ako vozilo želite prodati u inozemstvu ili ga tamo želite koristiti duže vrijeme, uvažite važeće zakonske odredbe u dotičnoj zemlji.

U nekim se slučajevima stoga moraju ugraditi ili demontirati određene opreme, a određene funkcije moraju se deaktivirati. Moguće je da će to utjecati na servisni opseg i vrstu servisa. To posebice vrijedi ako vozilo namjeravate koristiti duže vrijeme u nekoj drugoj klimatskoj zoni.

Zbog različitih frekvencijskih područja i raznim područjima svijeta postoji mogućnost da tvornički ugrađeni infotainment sustav u drugim zemljama neće funkcionirati.

Kod benzinskih vozila treba uvažiti da se na cjelokupnoj dionici toći bezolovni benzin. Informirajte se o mreži benzinskih postaja s bezolovnim benzinom.

SEAT prodajni centri i uvoznici stoje vam u svakodoba na raspolaganju s informacijama o tehničkim pripremama vozila, potrebnim radovima održavanja i mogućim popravcima.

NAPOMENA

SEAT ne može snositi odgovornost za štete nastale na vozilu uslijed korištenja goriva smanjene kvalitete, nedostatnog servisa ili nedostupnosti originalnih dijelova.

Pokretanje i isključivanje motora

Brava paljenja

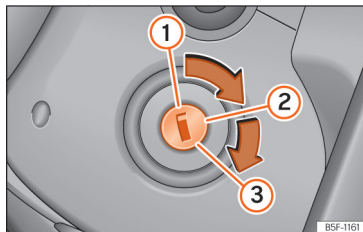

Sl. 84 Brava paljenja

Položaji ključa:

- 1 paljenje isključeno. Ključ vozila može se izvući.
- 2 Paljenje uključeno.
- 3 Pokrenite motor.

Blokiranje i otpuštanje kola upravljača

- Blokiranje kola upravljača: Izvucite ključ paljenja i okrećite kolo upravljača sve dok se ne blokira. Kod vozila s automatskim mjenjačem, ključ vozila može se izvući iz brave paljenja samo kada se ručica automatskog mjenjača nalazi u položaju **P**. Po potrebi pritisnite blokadnu tipku u ručici automatskog mjenjača i ponovno je otpustite.

- Otpuštanje blokade kola upravljača: Umetnite ključ paljenja u bravu i istovremeno okrenite ključ s kolom upravljača u smjeru strelice. Ako se kolo upravljača ne može okrenuti, možda je blokada kola upravljača uklopljena.

Start-stop sustav

Kad se zaustavite i start-stop sustav isključi motor, paljenje će ostati uključeno.

Automatski mjenjač: Prije napuštanja vozila pobrinite se da je paljenje isključeno i da se ručica automatskog mjenjača nalazi u položaju **P**.

⚠ UPOZORENJE

- Uvijek izvucite ključ paljenja kad izlazite iz vozila, čak i nakratko. To posebice vrijedi kada se u vozilu nalaze djeca ili osobe kojima je potrebna pomoć jer bi one mogle pokrenuti motor ili rukovati elementima električne opreme, što bi moglo dovesti do nesreća.
- Ključ paljenja vadite iz brave paljenja tek kad se vozilo zaustavi! Blokada upravljača može odmah uklopiti – opasnost od sudara.

ⓘ NAPOMENA

Obavezno izvucite ključ paljenja pri izlasku iz vozila jer ako ostane duže vrijeme utaknut, može isprazniti akumulator.

ⓘ Informacije

- **Ako se ključ paljenja teško okreće u položaj ②, pomaknite kolo upravljača amo-tamo – kako biste oslobodili blokadu kola upravljača.**
- **Ako je akumulator vozila odspojen i ponovno spojen, morate s ključem paljenja u položaju ② pričekati otprilike 5 sekundi prije nego što se motor može pokrenuti.**
- **Vozila s automatskim mjenjačem: Ovisno o zemlji, nakon isključivanja paljenja možete izvaditi ključ paljenja samo kad se ručica automatskog mjenjača nalazi u položaju P (parkirna blokada). Nakon toga je ručica automatskog mjenjača blokirana.**

Uključivanje i isključivanje paljenja

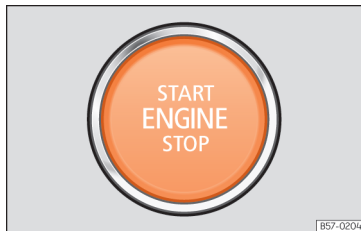

Sl. 85 U donjem području središnje konzole: Gumb za pokretanje.

Motor se može pokrenuti gumbom za pokretanje (Press & Drive). Za to se važeći ključ mora nalaziti u unutrašnjosti u području prednjih ili stražnjih sjedala ili u središnjoj konzoli.

Kod vozila sa sustavom Keyless Access motor se može pokrenuti i ako se ključ nalazi u prtljažniku.

Nakon izlaska iz vozila kod isključenog se paljenja otvaranjem vozačevih vrata aktivira električna blokada stupa upravljača.

Uključivanje i isključivanje paljenja

Ako želite samo uključiti paljenje (bez pokretanja motora), kratko jedanput pritisnite gumb za pokretanje **bez** pritiskanja papučice kočnice ili spojke »» str. 115.

Natpis na gumbu za pokretanje **START ENGINE STOP** žmigava čim je sustav pripravan za uključivanje i isključivanje.

Automatsko isključivanje paljenja

Ako se vozač pri uključenom paljenju udalji od vozila i pritom sa sobom ponese ključ vozila, paljenje se automatski isključuje. Paljenje se isključuje pritiskom tipke  ili pritiskom senzorske površine na ručici vrata »» str. 65

Automatsko isključivanje paljenja kod vozila sa start-stop sustavom

Paljenje vozila isključuje se automatski kada vozilo miruje i kod aktiviranog automatskog isključivanja motora kada:

- nije vezan sigurnosni pojas vozača,
- vozač ne aktivira niti jednu papučicu.
- se otvore vozačeva vrata.

Ako su kratka svjetla D tijekom automatskog isključivanja paljenja bila uključena, pozicijsko svjetlo ostaje uključeno otprilike 30 minuta (ako je akumulator dovoljno napunjen). Ako vozač zaključa vozilo ili manualno isključi svjetlo, pozicijsko svjetlo se isključuje.

Funkcija ponovnog pokretanja motora

Ako se nakon isključivanja motora ne prepozna ključ vozila u unutrašnjosti vozila, ponovno pokretanje motora moguće je samo unutar otprilike 5 sekundi. Odgovarajuća obavijest prikazuje se na zaslonu kombiniranog instrumenta. Nakon isteka vremena motor se više ne može pokrenuti bez važećeg ključa na radiosignal u unutrašnjosti vozila.

Funkcija „My Beat“

Vozila s komfornim ključem raspolažu funkcijom „My Beat“. Ova funkcija nudi dodatni prikaz sustava pokretača vozila.

Kada se vozilo otključa, treperi gumb za pokretanje \ggg [Sl. 85] kako bi vozač obratio pozornost na njega.

Kod uključivanja/isključivanja paljenja žmiga osvjetljenje gumba za pokretanje

Kod isključenog paljenja gumb za pokretanje gasi se nakon nekoliko sekundi.

Dok motor radi, trajno svijetli osvjetljenje gumba za pokretanje i tako prikazuje da je motor pokrenut. Vrijeme koje prođe između trenutka u kojem korisnik pokrene motor gumbom za pokretanje i trenutka u kojem osvjetljenje iz treperenja prelazi na trajno svjetljenje ovisi o obilježjima pojedinačnog motora. Ako se motor isključi preko gumba za pokretanje, gumb počinje ponovno treperiti.

Kod vozila sa **start-stop sustavom** funkcija „My Beat“ pruža dodatne informacije.

- Ako se motor u fazi isključivanja isključi, gumb za pokretanje i dalje svijetli trajno jer je start-stop sustav unatoč isključenom motoru i dalje aktivan.
- Ako se motor ne može pokrenuti preko start-stop sustava \ggg str. 118 i ako je potrebno manualno pokretanje kako bi se ukazalo na tu situaciju.

UPOZORENJE

Kod uključivanja paljenja nemojte aktivirati ni papučicu kočnice ni papučicu spojke jer bi se inače motor mogao odmah pokrenuti.

UPOZORENJE

Neoprezno korištenje i korištenje ključeva vozila bez nadzora može izazvati sudare i teške ozljede.

- Pri svakom izlasku iz vozila uvijek **ponesite sve ključeve vozila**. Djeca ili neovlaštene osobe inače bi mogli zaključati vozilo, pokrenuti motor ili uključiti paljenje i tako aktivirati električnu opremu.

Informacije

- Prije izlaska iz vozila uvijek isključite paljenje i po potrebi uvažite obavijesti na zaslonu kombiniranog instrumenta.
- Ako vozilo stoji s isključenim motorom i uključenim paljenjem duže vrijeme, akumulator se može isprazniti, a u određenim se uvjetima motor neće moći pokrenuti.
- Ako tijekom STOP faze pritisnete START ENGINE STOP, paljenje se isključuje i tipka žmiga.
- Ako se uključi prikaz na ekranu kombiniranog instrumenta: „Start-stop sustav isključen: manualno pokrenuti motor“, START ENGINE STOP žmiga tipka.

Pokretanje motora

Prije pokretanja motora

- *Vozila s ručnim mjenjačem:* Ubacite ručicu mjenjača u položaj praznog hoda, pritisnite papučicu spojke i držite je pritisnutom u tom položaju dok se motor ne pokrene.
- *Vozila s automatskim mjenjačem:* Dovedite ručicu automatskog mjenjača u položaj **P** ili **N**.

Vozila s bravom paljenja

- Okrenite ključ paljenja u položaj **>>>** **[Sl. 84]** **②**.
- Okrenite ključ paljenja dalje u položaj **>>>** **[Sl. 84]** **③** bez davanja gasa.
- Kad se motor pokrene, otpustite ključ paljenja. Pri otpuštanju, ključ vozila vraća se natrag u položaj **②**.
- Ako se motor neće pokrenuti, prekinite postupak pokretanja i nakon otprilike 1 minute ga ponovite.

Vozila s gumbom za pokretanje

- Pritisnite papučicu kočnice i držite je dok se motor ne pokrene.
- Pritisnite gumb za pokretanje **>>>** **[Sl. 85]** bez dodavanja gasa. Za pokretanje motora važeći se ključ vozila mora nalaziti u vozilu. Nakon pokretanja motora, osvjjetljenje gumba za pokretanje **START ENGINE STOP** neprekidno svijetli i tako pokazuje da je motor pokrenut.

- Kad se motor pokrene, otpustite gumb za pokretanje.
- Ako se motor neće pokrenuti, prekinite postupak pokretanja i nakon otprilike 1 minute ga ponovite. Po potrebi provedite funkciju pokretanja u nuždi **>>>** str. 118.

⚠ UPOZORENJE

Nipošto nemojte ostaviti motor da radi u zatvorenim prostorima jer postoji opasnost od trovanja.

- Ispušni plinovi motora između ostaloga sadrže otrovni plin ugljični monoksid bez mirisa i boje, koji kod udisanja može uzrokovati nesvjesticu i smrtonosne posljedice.

⚠ UPOZORENJE

Nemojte izlaziti iz vozila dok motor radi, osobito ako je ubačen stupanj prijenosa. Vozilo bi se moglo iznenada pokrenuti što bi moglo uzrokovati štetu, požar ili teške ozljede.

⚠ UPOZORENJE

Nipošto ne upotrebljavajte start sprejeve jer oni mogu eksplodirati ili iznenadno prouzročiti povećanje broja okretaja motora – opasnost od ozljeda!

⚠ NAPOMENA

- **Ponovno pokretanje dok motor radi ili ponovno pokretanje neposredno nakon isključivanja može oštetiti pokretač ili motor.**
- **Izbjegavajte visoke brojeve okretaja, ubrzanje pod punim gasom i jako opterećenje motora kod hladnog motora – opasnost od oštećenja motora!**

🌸 Napomena o zaštiti okolišta

Ne dozvolite da se motor zagrijava dok vozilo stoji. Krenite odmah i po mogućnosti ne naglo. Tako će motor brže postići svoju radnu temperaturu i emisija štetnih tvari će biti manja.

📄 Informacije

- Za vrijeme pokretanja motora veća električna trošila se privremeno isključuju.
- Kod pokretanja s nezagrijanim motorom zvuk motora nakratko može biti glasniji. To je normalno i ne treba vas zabrinjavati.

Isključivanje motora

- Odmah zaustavite vozilo **>>>** **⚠**.
- Kod ručnog mjenjača pritisnite papučicu spojke do kraja ili izbacite iz stupnja prijenosa. Kod automatskog mjenjača ručicu automatskog mjenjača ubacite u položaj **P**.
- Povucite ručnu kočnicu.

- *Vozila s bravom paljenja:* Okrenite ključ paljenja u položaj ››› [Sl. 84] ①.
- *Vozila s gumbom za pokretanje:* Kratko pritisnite gumb za pokretanje ››› [Sl. 84].

Isključivanje u nuždi

Ako motor ne možete isključiti kratkim pritiskom gumba za pokretanje, treba provesti isključivanje u nuždi.

- Pritisnite gumb za pokretanje dvaput unutar 3 sekunde ili jedanput duže od 1 sekunde ››› ⚠ na stranici 115.

⚠ UPOZORENJE

Nikada ne isključujte motor dok se vozilo kreće. To bi moglo uzrokovati gubitak kontrole nad vozilom, sudare i teške ozljede.

- Zračni jastuci i zatezači pojaseva ne rade kod isključenog paljenja.
- Pojačivač sile kočenja ne radi kod isključenog motora. Stoga kod isključenog motora papučicu kočnice treba pritisnuti jače, kako bi se vozilo zakočilo.
- Servoupravljač kod isključenog motora ne pruža nikakvu potporu. Kod isključenog motora upravljač se teško okreće.
- Kod isključenog paljenja mogla bi se uključiti blokada stupa upravljača i vozilom ne bi bilo moguće upravljati.

- Nikad ne izvlačite ključ iz brave paljenja dok se vozilo kreće. U protivnom bi se mogla uklopiti blokada upravljača i više ne biste bili u stanju upravljati vozilom: Opasnost od nezgode!

⚠ UPOZORENJE

Uvijek ponesite ključ kad izađete iz vozila. To naročito vrijedi ako djeca ili osobe kojima je potrebna pomoć ostaju u vozilu. U protivnom bi djeca mogla pokrenuti motor ili električne opreme (npr. električne podizače prozora) – opasnost od nezgode!

ⓘ NAPOMENA

- Kad se zaustavite i start-stop sustav isključi motor, paljenje će ostati uključeno. Prije napuštanja vozila pobrinite se da je paljenje isključeno jer će se u protivnom akumulator isprazniti!
- Kad vozilo vozite duže vrijeme uz povećano opterećenje motora, motor se nakon isključivanja može pregrijati. Kako biste spriječili oštećenje motora, pustite motor da otprilike dvije minute radi u neutralnom položaju prije nego što ga isključite.

ⓘ Informacije

Nakon isključivanja motora, ventilator hladnjaka - čak i kod isključenog paljenja - može raditi još do 10 minuta. Ventilator se nakon određenog vremena može ponovno uključiti, kad se akumulacijom topline poveća tempe-

ratura rashladnog sredstva ili kad se kod zagrijanog motora, prostor motora dodatno zagrije jakim sunčevim zračenjem.

Elektronička blokada protiv otuđenja

Blokada protiv otuđenja pomaže u sprječavanju pokretanja motora neovlaštenim ključem vozila i da se vozilo kao rezultat toga može pomicati.

Čip koji se nalazi u ključu vozila automatski deaktivira elektroničku blokadu protiv otuđenja kada se u vozilu nalazi važeći ključ.

Elektronička blokada protiv otuđenja aktivira se automatski kada se u vozilu nalazi nevažeći ključ.

Stoga se motor može pokrenuti samo s pravilno kodiranim SEAT originalnim ključem vozila. Kodirani ključevi vozila mogu se nabaviti kod SEAT partnera.

ⓘ NAPOMENA

Besprijekorno funkcioniranje vašeg vozila zamčeno je samo s originalnim SEAT ključem.

Funkcija pokretanja u nuždi



Sl. 86 Desno na stupu upravljača: pokretanje u nuždi.

Ako nije prepoznat važeći ključ vozila u unutrašnjosti vozila, potrebno je provesti funkciju pokretanja u nuždi. Na zaslону kombiniranog instrumenta pojavljuje se odgovarajući prikaz. To može biti slučaj kod slabe baterije u ključu vozila.

- Neposredno nakon pritiska gumba za pokretanje stavite ključ u desnu oblogu stupa upravljača »» [Sl. 86] što bliže logotipu Kessy.
- Paljenje se automatski uključuje i eventualno se pokreće motor.

Start-stop sustav

Opis i način funkcioniranja



Start-stop sustav može vam pomoći pri uštedi goriva i smanjivanju emisija CO₂.

U start-stop modusu motor se automatski isključuje kad se vozilo zaustavi. Paljenje ostaje uključeno. Po potrebi se motor automatski ponovno pali.

U ovoj situaciji gumb za pokretanje START ENGINE STOP trajno svijetli.¹⁾

Nakon uključivanja paljenja automatski se aktivira start-stop sustav.

Kontrolne žaruljice

-  Start-stop sustav je raspoloživ, ali je aktivirano automatsko isključivanje motora.
-  Start-stop sustav nije na raspolaganju ili je isključen.

Isključivanje i pokretanje motora

Vozila s ručnim mjenjačem:

- Kod zaustavljanja ili vozila u mirovanju prebacite mjenjač u prazni hod i otpustite papučicu spojke. Motor se isključuje. Na ekranu se

pojavljuje kontrolna žaruljica (A). Motor se može isključiti prije potpunog zaustavljanja (oko 7 km/h).

- Kad pritisnete papučicu spojke, motor će se ponovno pokrenuti. Kontrolna žaruljica se isključuje.

Vozila s automatskim mjenjačem:

- Zakočite do zaustavljanja i zadržite nogu na papučici kočnice. Motor se isključuje. Na ekranu se pojavljuje kontrolna žaruljica (A). Motor se može isključiti prije potpunog zaustavljanja (ovisno o mjenjaču vozila otprilike 7 ili 2 km/h).
- Kad skinete nogu s papučice kočnice, motor će se ponovno pokrenuti. Kontrolna žaruljica se isključuje.

Osnovni preduvjeti za start-stop modus

- Vozačeva vrata su zatvorena.
- Vozač mora biti vezan.
- Poklopac prostora motora je zatvoren.
- Motor je postigao svoju radnu temperaturu.
- Nije umetnut stupanj prijenosa za vožnju unatrag.
- Vozilo se ne nalazi na strmoj uzbrdici.

¹⁾ Samo u vozilima s Keyless Accessom.

Motor se ne može isključiti iz više razloga

Prije zaustavljanja vozila sustav provjerava jesu li ispunjeni određeni uvjeti. Motor se npr. u sljedećim situacijama **ne** isključuje:

- Motor još nije postigao temperaturu za start-stop modus.
- Temperatura odabrana na klima-uređaju još nije postignuta.
- Unutrašnja temperatura je vrlo visoka/niska.
- Uključena je funkcija odmrzavanja .
- Uključena je pomoć pri parkiranju.
- Stanje napunjenosti akumulatora vozila je prenisko.
- Kolo upravljača je jako zakrenuto ili dolazi do pokretanja upravljača.
- Postoji opasnost od zamagljivanja.
- Nakon ubacivanja stupnja za vožnju unatrag.
- Kod velike nizbrdice.

Na ekranu kombiniranog instrumenta pojavljuje se ; dodatno u sustavu informacija za vozača,

START STOP

Motor se samostalno pokreće

U zaustavljenom stanju, npr. u sljedećim situacijama, prekida se regularni start-stop modus. Motor se pokreće bez utjecaja vozača.

- Unutrašnja temperatura odstupa od temperature odabrane na klima-uređaju.
- Uključena je funkcija odmrzavanja .

- Papučica kočnice pritisnuta je više puta zaredom.
- Stanje napunjenosti akumulatora vozila je prenisko.
- Velika potrošnja struje.

Ostale informacije o automatskom mjenjaču

Motor se isključuje u položajima ručice automatskog mjenjača **D**, **N** i **S** te u tiptronic modusu. U položaju ručice automatskog mjenjača **P** motor ostaje isključen i kada skinete nogu s kočnice.

Motor se pokreće tek kad pritisnete papučicu gasa ili ubacite u neki drugi stupanj za vožnju i otpustite kočnicu.

Ako u položaju mirovanja odaberete položaj ručice automatskog mjenjača **R**, motor se ponovno pokreće.

Brzo prebacite iz položaja **D** na **P** kako biste izbjegli neželjeno pokretanje motora pri prebacivanju preko položaja **R**.

Dodatne informacije o vozilima s Adaptive Cruise Controlom (ACC)

Kod vozila s ACC funkcijom motor se u određenim uvjetima korištenja ponovno uključuje ako radarski senzor prepozna da je vozilo ispred vlastitog ponovno krenulo.

UPOZORENJE

- **Nikada ne isključujte motor, prije nego što se vozilo u potpunosti ne zaustavi. Potpuna funkcionalnost kočnica i upravljača nije zajamčena. Morat ćete uložiti više snage za upravljanje ili kočenje. Može doći do sudara i teških ozljeda.**
- **Kako biste spriječili ozljede, pobrinite se da je kod radova u prostoru motora start-stop sustav isključen >>> str. 120.**

NAPOMENA

Kod prolazaka kroz vodene prepreke uvijek isključite start-stop sustav >>> str. 112.

Informacije

- **Kod vozila s automatskim mjenjačem sami možete regulirati želite li da se motor isključi ili ne tako da smanjite snagu kočenja ili je povećate. Kada npr. kod vožnje s čestim zaustavljanjima i kretanjima ili kod skretanja samo lagano pritisnete kočnicu, kod stanja mirovanja vozila neće doći do aktiviranja stop faze. Čim jače pritisnete kočnicu, motor će se isključiti.**
- **U zaustavljenom stanju držite pritisnutu papučicu kočnice kako biste osigurali vozilo od kotrljanja.**
- **Ako kod ručnog mjenjača „zagušite motor“, možete ga ponovno pokrenuti tako da odmah pritisnete papučicu spojke.**

- Ako nakon ubacivanja u stupanj za vožnju unatrag ručicu ubacite u D, N ili S, morate voziti prema naprijed minimalnom brzinom od 10 km/h (6 mph) kako bi sustav mogao ponovno isključiti motor.

Manualno uključivanje/isključivanje start-stop sustava

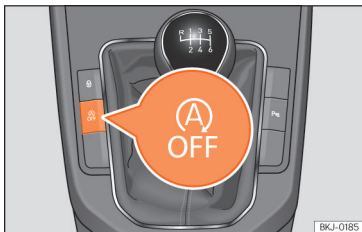

Sl. 87 Središnja konzola: Sistemska tipka start-stop.

Ako ne želite koristiti sustav, možete ga manualno isključiti:

- Kako biste manualno isključili/uključili start-stop sustav, pritisnite tipku . >>> **(Sl. 87)**

Simbol u tipki svijetli žuto pri isključenom sustavu.

Informacije

Sustav se uključuje svaki put kad motor svjesno isključite.

Otklanjanje problema

Napomene za vozača na ekranu kombiniranog instrumenta

Start-stop sustav isključen. Pokrenite motor manualno

- Ova napomena pojavljuje se kada se motor ne može ponovno pokrenuti preko start-stop sustava.

Za to postoje 2 moguća razloga: vozačeva su vrata otvorena ili je vozač odvezao sigurnosni pojas.

Start-stop sustav: smetnja! Funkcija nije raspoloživa

- Posrijedi je smetnja u start-stop sustavu. Odvezite se u servisnu radionicu i dajte ukloniti smetnju.

Ručni mjenjač

Mijenjanje stupnjeva prijenosa

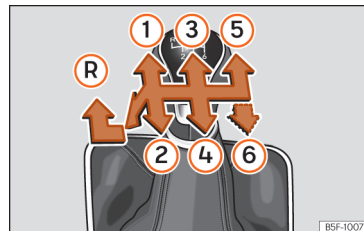

Sl. 88 Shema mijenjanja stupnjeva prijenosa kod ručnog mjenjača s 5 odn. 6 stupnjeva prijenosa

Na ručici ručnog mjenjača prikazani su položaji pojedinih stupnjeva za vožnju >>> **(Sl. 88)**.

- Papučicu spojke pritisnite do kraja i držite je pritisnutom.
- Ručicu mjenjača stavite u željeni položaj.
- Otpustite papučicu spojke.

Ubacivanje u stupanj za vožnju unatrag

Stupanj za vožnju unatrag umećete samo kad vozilo stoji.

- Papučicu spojke pritisnite do kraja i držite je pritisnutom.
- Ručicu ručnog mjenjača dovedite u neutralni položaj i pritisnite prema dolje. Ručicu ručnog mjenjača gurnite potpuno uljevo i zatim naprijed u položaj za vožnju unatrag »» (Sl. 88) (R).
- Otpustite papučicu spojke.

Prebacivanje u niži stupanj prijenosa

Prebacivanje u niži stupanj prijenosa tijekom vožnje trebalo bi uslijediti za po jedan stupanj, dakle u sljedeći niži stupanj zbog izbjegavanja previsokog broja okretaja motora »» ⚠. Kod visokih brzina ili brojeva okretaja motora izostavljanje jednog stupnja prijenosa ili čak više stupnjeva prijenosa kod prebacivanja u niže brzine može izazvati oštećenja spojke ili mjenjača čak ako pritom ne dođe do zatvaranja spojke »» Ⓞ.

⚠ UPOZORENJE

Kada motor radi, vozilo će se odmah pokrenuti čim ubacite u neki stupanj prijenosa i otpustite papučicu spojke. To se događa i kod pritisnute parkirne kočnice.

- Nikad ne ubacujte u stupanj za vožnju unatrag dok je vozilo u pokretu.

⚠ UPOZORENJE

Nepravilno prebacivanje u pre niski stupanj prijenosa može za posljedicu imati gubitak kontrole nad vozilom kao i sudare i teške ozljede.

⚠ NAPOMENA

Ako kod vrlo visokih brzina ili visokih brojeva okretaja motora ručicu mjenjača prebacite u stupanj prijenosa koje je prenizak, posljedica mogu biti znatna oštećenja spojke i mjenjača. To vrijedi i ako papučica spojke ostane pritisnuta i ne dođe do zatvaranja spojke.

⚠ NAPOMENA

Pridržavajte se sljedećeg kako biste izbjegli oštećenja i prijevremeno trošenje:

- Tijekom vožnje ne biste trebali ruku držati na ručici mjenjača. Pritisak ruke se prenosi na uključne vilice u mjenjaču.
- Nemojte naslanjati nogu na papučicu spojke; čak i kada se pritisak koji time nastane čini zanemarivim, on može prouzročiti prijevremeno trošenje lamele. Koristite se osloncem za noge kad ne morate mijenjati stupnjeve prijenosa.
- Pazite na to da se vozilo u potpunosti zaustavi prije no što stavite u stupanj za vožnju unatrag.
- Papučicu spojke kod promjene stupnja prijenosa uvijek nagazite do kraja.
- Kad motor radi ne držite vozilo na usponima „s lagano pritisnutom“ spojkom.

Automatski mjenjač DSG

Uvod u temu

Vaše je vozilo opremljeno elektronički reguliranim ručnim mjenjačem. Prijenos sile između motora i mjenjača događa se preko dvije međusobno odvojene spojke. One zamjenjuju pretvarač zakretnog momenta kod uobičajenih automatskih mjenjača i omogućuju ubrzanje vozila bez zamjetnih prekida vučne sile.

Uz pomoć **tiptronic**a stupnjevi prijenosa mogu se mijenjati i **manualno** »» Uvažite poglavlje „Mijenjanje stupnjeva prijenosa tiptronicom“ na stranici 123..

Položaji ručice za mijenjanje stupnjeva prijenosa

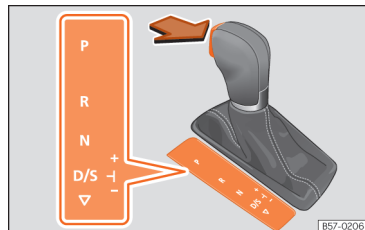

Sl. 89 blokada ručice automatskog mjenjača.

Ubačeni položaj ručice automatskog mjenjača prikazuje se isticanjem odgovarajućeg znaka. Također se na ekranu u položajima ručice automatskog mjenjača u manualnom pogonu **M**, **D** i **S** prikazuje aktualno ubačeni stupanj prijenosa.

P – Parkirna blokada

U ovom položaju ručice pogonski kotači mehanički su blokirani. Ručica se smije ubaciti u položaj **P** ako je vozilo zaustavljeno »» » .

Za ubacivanje ručice u položaj **P** odn. Za prebacivanje iz položaja **P** tipka za blokiranje mora se pritisnuti i istovremeno se mora pritisnuti papučica gasa.

R – Stupanj za vožnju unatrag

Položaj za vožnju unatrag smije se uključiti samo dok vozilo stoji i dok je motor u praznom hodu »» » .

Za ubacivanje u položaj ručice **R** morate pritisnuti tipku za blokiranje i istovremeno pritisnuti papučicu kočnice. U položaju ručice **R** kod uključenog paljenja svijetli svijetlo za vožnju unatrag.

N – Prazan hod

U ovom položaju se mjenjač nalazi u praznom hodu.

Kod mijenjanja stupnjeva iz **N** u **D/S** morate pritisnuti papučicu kočnice pri brzini manjoj od 3 km/h (2 mph) odnosno dok je vozilo u mirovanju »» » .

D/S – Trajni položaj za vožnju prema naprijed

U položaju **D/S** mjenjač se ne može koristiti ni u normalnom modusu (**D**) ni u sportskom modusu (**S**). Kako biste odabrali sportski modus **S**, pritisnite prekidač prema natrag. Ponovnim pritiskom ponovno se odabire normalni modus **D**. Na zaslonu kombiniranog instrumenta prikazuje se odabrani modus vožnje.

U **normalnom modusu (D)** mjenjač odabire optimalan prijenosni omjer. Ovaj omjer je ovisan o opterećenju motora, brzini vožnje i dinamičnom programu regulacije (DRP).

Sportski modus (S) trebalo bi odabrati za sportsku vožnju. Snaga motora koristi se u cijelosti. Kod ubrzavanja, mijenjanje stupnjeva prijenosa postaje zamjetno.

U određenim okolnostima (npr. vožnja u brdskim predjelima) preporučljivo je prebaciti u tiptronic modus »» » str. 123 kako bi se stupanj prijenosa prilagodio uvjetima na cesti.

Blokada ručice automatskog mjenjača

Blokada ručice mjenjača u položaju **P** ili **N** sprječava se nehotično ubacivanje u stupanj za vožnju i nehotično pomicanje vozila.

Za otpuštanje blokade ručice kod uključenog paljenja pritisnite papučicu kočnice i držite je. Istovremeno pritisnite blokadnu tipku u smjeru strelice »» » (Sl. 89).

Kao podsjetnik za vozača u položaju **P** ili **N** pojavljuje se sljedeća obavijest na ekranu:

Kod ubacivanja u stupanj za vožnju u mirovanju pritisnite papučicu nožne kočnice.

Kod brzog mijenjanja stupnjeva prijenosa preko položaja **N** (npr. iz **R** u **D**) ručica automatskog mjenjača ne blokira se. Time se omogućuje npr. „iznjihavanje“ kod vozila koje je zapelo. Ako se ručica ne pritišće duže od otprilike jedne sekunde kada nije pritisnuta papučica kočnice i na brzini ispod otprilike 5 km/h (3 mph) u položaju **N**, uklapa blokada ručice mjenjača.

Blokada izvlačenja ključa paljenja

Ključ paljenja nakon isključivanja paljenja može se izvući samo ako se ručica automatskog mjenjača nalazi u položaju **P**. Dok god je ključ paljenja izvučen, ručica automatskog mjenjača blokirana je u položaju **P**.

⚠ UPOZORENJE

- Kod vozila u mirovanju nipošto ne smijete dodavati gas. Vozilo će se inače odmah pokrenuti, iako je parkirna kočnica aktivirana - opasnost od nezgode!
- Tijekom vožnje nikada nemojte ubacivati ručicu u položaj R ili P. U protivnom postoji opasnost od sudara ili defekta!
- Dok motor radi, u svim položajima ručice automatskog mjenjača (osim P) papučicu kočnice treba držati pritisnutom jer se prijenos snage i kod broja okretaja u praznom hodu ne prekida u potpunosti.
- Kada kod vozila u mirovanju i motora koji radi mijenjate stupanj prijenosa nemojte dodavati gas. U protivnom postoji opasnost od sudara!
- Kao vozač nemojte nikada napuštati vozilo dok motor radi i dok je ubačen stupanj prijenosa za vožnju. Uključite elektroničku parkirnu kočnicu i ubacite u parkirnu blokadu (P).

i Informacije

- Ako tijekom vožnje nehotično ubacite u položaj N, trebali biste oduzeti gas i pričekati broj okretaja motora u praznom hodu prije nego što ponovno ubacite u stupanj za vožnju D odn. S.
- Kod prekida napajanja strujom ručica automatskog mjenjača više se ne može pomaknuti u položaj P. U tom se slučaju ručica automatskog mjenjača može deblokirati u nuždi >>> str. 126.

i Informacije

- Ako blokada ručice automatskog mjenjača ne uklopi, posrijedi je smetnja. Kako bi se izbjeglo neželjeno kretanje, pogon je prekinut. Kako biste ponovno pustili da blokada ručice automatskog mjenjača uklopi, postupite na sljedeći način:
 - Kod 6-stupanjskog mjenjača: pritisnite papučicu kočnice i ponovno je oslobodite.
 - Kod 7-stupanjskog mjenjača: pritisnite papučicu kočnice. Ubacite ručicu automatskog mjenjača u položaj P ili N i naknadno ubacite u stupanj za vožnju.
- Ako se vozilo usprkos ubačenom stupnju za vožnju ne pomakne naprijed niti natrag, postupite na sljedeći način:
 - Ako se vozilo ne kreće u željenom smjeru, sustav možda nije ispravno ubacio u stupanj za vožnju. Pritisnite papučicu kočnice i ponovno umetnite stupanj za vožnju.
 - Ako se vozilo još uvijek ne kreće u željenom smjeru, posrijedi je sistemska smetnja. Potražite stručnu pomoć i dajte provjeriti sustav.

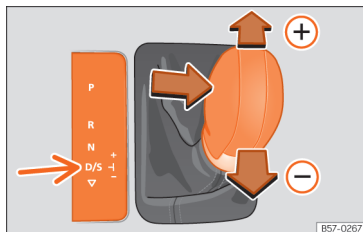
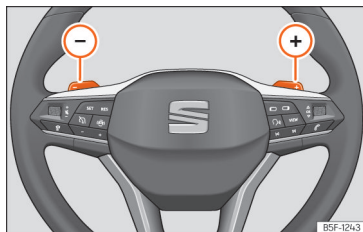

Mijenjanje stupnjeva prijenosa tiptronicom**Sl. 90** Ručica u tiptronic položaju.**Sl. 91** Kolo upravljača: ručice za automatski mjenjač.

Tiptronic vozaču omogućuje i ručno mijenjanje stupnjeva prijenosa.

Kod promjene na tiptronic program zadržava se aktualni stupanj prijenosa. To vrijedi sve dok sustav automatski ne provede postupak promjene stupnja prijenosa zbog aktualne situacije u vožnji.



Rukovanje tiptronicom pomoću ručice automatskog mjenjača

Možete prebaciti u tiptronic modus tijekom vožnje i u mirovanju.

- Iz položaja **D/S** pomaknite ručicu udesno. Na ekranu kombiniranog instrumenta prikazuje se nalazi li se ručica u manualnom modusu ili tiptronicu (npr. **M4**).
- Pritisnite ručicu prema naprijed  ili unatrag  kako biste prebacivali u viši ili niži stupanj prijenosa **>>> [Sl. 90]**.
- Za napuštanje tiptronic pomaknite ručicu ulijevo.

Rukovanje tiptronicom pomoći tipki za mijenjanje stupnjeva prijenosa na kolu upravljača

Tipkama za mijenjanje stupnjeva prijenosa možete rukovati pomoću ručice automatskog mjenjača u položaju **D/S** odn. **M** (tiptronic).

- Za prebacivanje u viši stupanj prijenosa pritisnite tipku za mijenjanje stupnjeva prijenosa  **>>> [Sl. 91]**.
- Za prebacivanje u niži stupanj prijenosa pritisnite tipku za mijenjanje stupnjeva prijenosa .

- Za napuštanje tiptronic povlačite desnu tipku za mijenjanje stupnjeva prijenosa otprilike jednu sekundu prema kolu upravljača ili pomaknite ručicu ulijevo.

Ako se tipke za mijenjanje stupnjeva prijenosa ne pritisnu neko vrijeme i ručica se ne nalazi u tiptronic stazi, automatski se napušta tiptronic modus.

NAPOMENA

- **Ako se kod ubrzavanja ne ubaci veći stupanj prijenosa, sustav će automatski prebaciti malo prije dostizanja najvećeg dopuštenog broja okretaja.**
- **Ako ubacite u manji stupanj prijenosa, sustav će prebaciti tek kad utvrdi da motor nije dostigao maksimalan broj okretaja.**

Vožnja s automatskim mjenjačem

Mijenjanje u viši ili niži stupanj prijenosa odvija se automatski kod stupnjeva za vožnju prema naprijed.

Motor se može pokrenuti samo ako se ručica nalazi u položaju **P** ili **N**. Na niskim temperaturama (ispod -10°C) motor se može pokrenuti samo ako se ručica nalazi u položaju **P**.

Vožnja nizbrdicama

U određenim okolnostima može biti korisno poslužiti se tiptronic modusom kako bi se prijenosni omjer ručno prilagodio uvjetima vožnje **>>> **.

Zaustavljanje/parkiranje

Kod parkiranja na ravnoj površini dovoljno je ubaciti ručicu u položaj **P**. Međutim, na strmom kolniku trebali biste ipak prvo aktivirati parkirnu kočnicu i tek onda ubaciti ručicu u položaj **P**. Tako se ručica pri pokretanju može lakše prebaciti iz položaja **P**.

Kad otvorite vozačeva vrata, a ručica se ne nalazi u položaju **P**, vozilo bi se moglo pomaknuti. Sljedeća se obavijest pojavljuje na ekranu kombiniranog instrumenta:  **Mjenjač: ručica automatskog mjenjača u položaju za vožnju!**. Dodatno će se oglasiti i zujalica.

Zaustavljanje na nizbrdici

Uvijek kočite papučicom kočnice kako biste spriječili kotrljanje vozila; po potrebi uključite ručnu kočnicu **>>> **.

Nemojte ubrzavati kod ubačenog stupnja za vožnju kako biste spriječili kotrljanje vozila unatrag **>>> **.

Kretanje na usponu

- Povucite ručnu kočnicu.
- Pri ubačenom stupnju za vožnju umjereno dodajte gas i otpustite ručnu kočnicu.

⚠ UPOZORENJE

Uvažite sigurnosne napomene >>> ⚠ u *Položaji ručice za mijenjanje stupnjeva prijenosa* na stranici 123.

- Nemojte dozvoliti da kočnica "struže" i ne držite papučicu kočnice prečesto ili predugo. Kočnice su pregrijane. To smanjuje učinak kočenja, produžuje put kočenja i u određenim okolnostima uzrokuje kvar kočionog sustava.
- Ako se morate zaustaviti na usponu, zaustavite vozilo nožnom kočnicom odnosno parkirnom kočnicom.

ⓘ NAPOMENA

- Kod zaustavljanja na uzbrdici nemojte pokušavati spriječiti kotrljanje vozila ubacivanjem u stupanj prijenosa za vožnju i davanjem gasa. Na taj način može doći do pregrijavanja i oštećenja automatskog mjenjača.
- Ako pustite vozilo da se kotrlja s isključenim motorom i ručicom u položaju N, oštetit će se jer se ne podmazuje.
- U određenim uvjetima vožnje i prometnim uvjetima mjenjač se može pregrijati i oštetiti! Kada svijetli kontrolna žaruljica ⚠, zaustavite vozilo sljedećom prilikom i pustite da se mjenjač ohladi >>> str. 126.
- Kada mjenjač radi u pomoćnom programu, što prije se odvezite u specijaliziranu servisnu radionicu i dajte otkloniti smetnju.

Kick-down

Kick-down uređaj omogućuje maksimalno ubrzanje u položaju mjenjača **D, S** ili u tiptronic modusu.

Ako papučicu gasa nagazite do kraja, automatika mjenjača ovisno o brzini vožnje i broju okretaja motora prebacuje u niži stupanj prijenosa. Na taj način se može iskoristiti puno ubrzanje vozila >>> ⚠.

Prebacivanje u sljedeći viši stupanj prijenosa uslijedit će kad se postigne odgovarajući maksimalni broj okretaja motora.

⚠ UPOZORENJE

Obratite pozornost na to da na glatkom i skliskom kolniku aktiviranjem kick-downa može doći do proklizavanja pogonskih kotača - opasnost od zanošenja vozila!

Modus slobodnog hoda

S modusom slobodnog hoda možete prijeći određene dionice bez davanja gasa, čime štedite gorivo. Upotrijebite modus slobodnog hoda kako biste na vrijeme pustili vozilo da se samostalno zaustavi.

Aktiviranje modusa slobodnog hoda

Uvjet: Položaj ručice **D**, usponi manji od 12 % i brzine između 20 i 130 km/h (12 i 80 mph).

- Polako maknite nogu s gasa.

Prikaz se pojavljuje u kombiniranom instrumentu Ⓢ, isključuje se prikaz ubačenog stupnja prijenosa i u aktualnoj potrošnji prikazuje se tekst **Slobodan hod**.

Mjenjač se automatski odvaja od motora i vozilo se može slobodno kotrljati bez kočnice motora. Dok se vozilo kotrlja, motor radi na broju okretaja praznog hoda.

Prekidanje modusa slobodnog hoda

- Pritisnite papučicu kočnice ili gasa.

Kako biste ponovno koristili modus slobodnog hoda, maknite nogu s papučice gasa.

Kombinirana primjena **modus slobodnog hoda** (= duže kotrljanje uz manju potrošnju energije) i **funkcije prekida dovoda goriva u motor** (= kraće kotrljanje bez potrošnje goriva) može vam pomoći u smanjenju potrošnje goriva i poboljšanju razine emisije ispušnih plinova.

Kod vozila sa **SEAT Drive Profileom**

>>> str. 129 modus slobodnog hoda može se aktivirati u modusima **Normal**, **Eco** i **Individual**. U modusu **Eco** provodi se aktivacija ako su ispunjeni uvjeti za rad neovisno o tome koliko se polako noga skine s papučice gasa.

⚠ UPOZORENJE

- Ako ste uključili modus slobodnog hoda i ako se približavate nekoj prepreci, imajte na umu da vozilo neće usporiti na uobičajeni način: Opasnost od nezgode!
- Kod korištenja modusa slobodnog hoda na nizbrdicama vozilo može ubrzati: Opasnost od nezgode!
- Ako vozilo ima više korisnika, upozorite ih na modus slobodnog hoda.

! NAPOMENA

Napomena za vozača Slobodan hod pojavljuje se samo u prikazu trenutne potrošnje. U modusu slobodnog hoda stupanj prijenosa više se ne prikazuje (na primjer: umjesto D7 ili E7 pojavljuje se D ili E).

! NAPOMENA

Na nizbrdicama većim od 15 % modus slobodnog hoda automatski se deaktivira.

i Informacije

Kod 1,6 l TDI motora modus slobodnog hoda funkcionira samo u profilu vožnje Eco.

Otklanjanje problema**🚫 Motor se ne pokreće**

Kontrolna žaruljica svijetli zeleno.

Papučica kočnice, npr. pri ubacivanju u stupanj za vožnju nije pritisnuta izvan položaja ručice automatskog mjenjača.

- Za ubacivanje u stupanj za vožnju pritisnite papučicu kočnice.

🚫 Blokada ručice automatskog mjenjača

Kontrolna žaruljica žmiga zeleno.

Blokadna tipka u ručici automatskog mjenjača nije uklopljena. Vozilo ne može nastaviti vožnju. Uklopite blokadu ručice automatskog mjenjača.

Napomene na ekranu kombiniranog instrumenta:

Spojka**⚠ Spojka pregrijana! Ne nastavljajte vožnju!**

- Mjenjač se pregrijao i može se oštetiti. Zauzvratite se i pričekajte da se spojka ohladi dok motor radi u praznom hodu i ručici u položaju P. Ako su kontrolna žaruljica i napomena za vozača ugašene, odvezite se do specijalizirane servisne radionice i dajte otkloniti smetnju. Ako se iste ne isključe, nemojte nastavljati vožnju. Potražite pomoć stručnjaka.

Smetnje spojke**⚠ Mjenjač: smetnja! Zaustaviti vozilo i ubaciti ručicu automatskog mjenjača u položaj P**

- Radi se o smetnji u mjenjaču. Sigurno parkirajte vozilo i ne vozite dalje. Potražite pomoć stručnjaka.

⚠ Mjenjač: Smetnja sustava! Moguć nastavak vožnje.

- Odmah se obratite specijaliziranoj servisnoj radionici kako biste uklonili oštećenje.

⚠ Mjenjač: Smetnja sustava! Nastavak vožnje moguć ograničeno. Stupanj za vožnju unatrag ne funkcionira

- Potražite specijaliziranu servisnu radionicu kako biste otklonili smetnju.

⚠ Mjenjač: Smetnja sustava! Moguć nastavak vožnje u modusu D do isključivanja motora

- Parkirajte vozilo na sigurnom mjestu. Potražite pomoć stručnjaka.

⚠ Mjenjač: pregrijan. Prilagoditi način vožnje

- Nastavite pažljivo voziti dalje. Nakon što se isključi kontrolna žaruljica, možete normalno nastaviti s vožnjom.

! Mjenjač: Pritisnuti kočnicu i ponovno ubaciti u stupanj za vožnju

• Ako se upozorenje pojavilo zbog temperature mjenjača, napomena za vozača pojavit će se kada se mjenjač ponovno ohladi.

Pomoćni program

Ako na ekranu kombiniranog instrumenta svi prikazi položaja ručice automatskog mjenjača imaju svijetlu pozadinu, posrijedi je smetnja sustava i automatski mjenjač radi u pomoćnom programu. To znači da još možete voziti, no smanjenom brzinom i ne u svim stupnjevima prijenosa. Postoji mogućnost da više **nećete moći voziti u stupnju za vožnju unatrag**.

Deblokiranje blokade ručice automatskog mjenjača

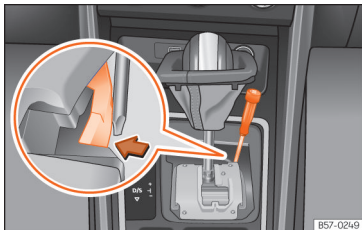

Sl. 92 Ručica automatskog mjenjača: deblokiranje iz položaja parkiranja

Kod nestanka struje pri pokretanju (npr. ispražnjena baterija) ručica ostaje blokirana u položaju **P**. Kako biste je doveli u položaj **N** i tako pomaknuli vozilo, predviđen je mehanizam za deblokiranje u nuždi koji se nalazi desno ispod središnje konzole. Deblokiranje iziskuje stručnu vještinu.

Skidanje poklopca ručice automatskog mjenjača:

- Uključite elektroničku parkirnu kočnicu »» » **Δ**.
- Oprezno povucite obujmicu ručice automatskog mjenjača na uglovima prema gore i prevucite je preko glave mjenjača.

Deblokiranje ručice automatskog mjenjača u nuždi:

- Pritisnite bočno pomoću plosnate strane odvijачa na žutu tipku i držite je pritisnutom »» » **(Sl. 92)**.
- Pritisnite tipku za blokiranje na ručici i dovedite ručicu u položaj **N**.
- Zakvačite obujmicu nakon deblokiranja u nuždi ponovno u shemu mijenjanja stupnjeva prijenosa.

Δ UPOZORENJE

Ručicu prebacite iz položaja P ako ručna kočnica nije čvrsto povučena. Ako još uvijek mislite da bi se vozilo moglo pomaknuti, pomozite si papučicom kočnice. Opasnost! Vozilo bi se moglo iznenadno pomaknuti i prouzročiti nesreću ili teške ozljede.

Vožnja na nizbrdicama

Potpora za kretanje uzbrdo

✓ Vrijedi za vozila s ESC-om

Potpora za kretanje uzbrdo pomaže vozaču pri kretanju na uzbrdici i drži vozilo u svom položaju, kako u stupnju prijenosa za vožnju prema naprijed tako i stupnju za vožnju unatrag.

Sustav održava pritisak kočnice otprilike dvije sekunde nakon što se noga makne s papučice, sprječavajući da se vozilo kotrlja unatrag. Tijekom te dvije sekunde, vozač ima dovoljno vremena da otpusti papučicu spojke i ubrza, a da se vozilo ne otkotrlja unatrag i da se upotrijebi ručna kočnica, što čini pokretanje lakšim, komfornijim i sigurnijim.

Preduvjeti za funkcioniranje potpore pri kretanju su sljedeći:

- nalazite se na usponu,
- vozačeva su vrata zatvorena,
- vozilo je potpuno zaustavljeno,
- motor je uključen, a kočnica je pritisnuta
- u slučaju ručnog mjenjača, mjenjač mora biti ubačen u stupanj prijenosa ili mjenjač mora biti u neutralnom položaju, a u slučaju automatskih mjenjača, ručica mjenjača mora biti u položajima **D/S** ili **R**.

⚠ UPOZORENJE

- Ako vozilom ne krenete odmah nakon puštanja papučice kočnice, ono bi u određenim uvjetima moglo krenuti unatrag. U tom slučaju odmah pritisnite papučicu kočnice ili povucite ručnu kočnicu.
- Ako se motor isključi, odmah pritisnite papučicu kočnice ili povucite ručnu kočnicu.
- Ako po gustom prometu vozite uzbrdo i želite spriječiti da se vozilo prilikom kretanja počne kotrljati unatrag, pritisnite nekoliko sekundi papučicu kočnice prije nego što krenete.

i Informacije

Vaš SEAT trgovac ili vaša specijalizirana servisna radionica rado će vas informirati je li vaše vozilo opremljeno ovim sustavom.

Potpora za vožnju nizbrdo

Ovisno o postojećoj nizbrdici u položaju ručice D/S aktivira se potpora za vožnju nizbrdo kod pritiskanja nožne kočnice. Mjenjač prebacuje u prikladan niži stupanj prijenosa.

U okviru logičkih granica potpora za vožnju nizbrdo pokušava zadržati brzinu odabranu u trenutku kočenja. Možda će biti potrebno ispraviti brzinu nožnom kočnicom.

Najniži je stupanj prijenosa u koji se potpora za vožnju nizbrdo može prebaciti 3. stupanj prijenosa. Kod vrlo strmih nizbrdica možda će biti

potrebno prebacivanje u tiptronic modus i tako manualno prebaciti u 2. ili 1. stupanj prijenosa za korištenje učinka kočenja motorom i sprječavanje opterećivanja kočionog sustava.

Čim nizbrdica postane blaža, odnosno kada pritisnete papučicu gasa, potpora za vožnju nizbrdo ponovno će se isključiti.

Kod vozila s uređajem za reguliranje brzine **»» str. 139** s određivanjem brzine aktivira se i potpora za vožnju nizbrdo.

⚠ UPOZORENJE

Potpore za vožnju nizbrdo ne mogu savladati fizikalno zadana ograničenja. Stoga brzinu nije moguće u svim situacijama održavati konstantnom. U svakom trenutku budite spremni na kočenje!

Upravljač**Informacije o upravljaču**

Kako bi se otežala krađa vozila, trebali biste prije svakog izlaska iz vozila blokirati upravljač.

Upravljač

Kod vozila s elektromehaničkim upravljačem servoupravljač se automatski prilagođava ovisno o brzini vožnje, momentu upravljača i kutu kotača. Elektromehanički upravljač funkcionira samo kod uključenog motora.

Kod smanjene ili pokvarene potpore upravljača za upravljanje se mora koristiti znatno više snage nego što je uobičajeno.

Progresivni upravljač

Ovisno o opremi u vozilu može biti ugrađen progresivni upravljač.

U gradskom prometu potrebno je manje pokreta upravljačem prilikom parkiranja, manevriranja i oštrog skretanja.

Na *magistralnim ili brzim cestama* progresivni je upravljač zaslužan za sportski, direktniji i osjetno dinamičniji osjećaj vožnje, npr. u zavojima

Potpora kontraupravljanja

Ova potpora vozaču pruža potporu upravljača u kritičnim situacijama u vožnji. Ona prikazuje u kojem se smjeru treba upravljati (kontraupravljanje) laganim pokretom kola upravljača kako bi se vozilo stabiliziralo **»» ⚠**.

⚠ UPOZORENJE

Potpora kontraupravljanja potpora je upravljača u kritičnim situacijama u vožnji. Vozač mora u svakom trenutku upravljati vozilom.

Otklanjanje problema**🚫! Smetnja upravljača**

Upozoravajuća žaruljica svijetli crveno.

Postoji smetnja elektromehaničkog upravljača.

- **Ne nastavljajte vožnju!** Potražite pomoć stručnjaka.

- Vozilo nikad nemojte vući na vlastitim kotačima.

Smetnja upravljača

Kontrolna žaruljica svijetli ili žmiga žuto.

Upravljač se otežano okreće ili reagira senzibilnije nego inače.

Kontrolna žaruljica **zasvijetli i ostaje osvijetljena:**

- Iznova pokrenite motor i polagano prijedite kratku dionicu. Ako kontrolna žaruljica i dalje svijetli, potražite specijaliziranu servisnu radionicu.

- **IL:** 12-V akumulator vozila odspojen je i ponovno je spojen. Sporo prijedite kratku dionicu

Kontrolna žaruljica **žmiga.**

- Okrećite kolo upravljača malo lijevo-desno.

- Isključite i ponovno uključite paljenje.

- Uvažite obavijesti na kombiniranom instrumentu.

- Ako kontrolna žaruljica nakon uključivanja paljenja i dalje žmiga, ne nastavljajte vožnju. Potražite pomoć stručnjaka.

Profili vožnje (SEAT Drive Profile)

Uvod u temu

Voača može preko profila vožnje razne karakteristike sustava vozila prilagoditi aktualnoj situaciji u vožnji, željenom komforu u vožnji i načinu vožnje koji štedi energiju. Neki sustavi koji se mogu prilagoditi su opružje, upravljač, motor i klima-uređaj.

Ovisno o opremi vozila moguće je odabrati različite profile vožnje. Utjecaj sustava vozila u raznim profilima vožnje ovisi o opremi vozila.

Motor

Ovisno o odabranom profilu motor reagira brže ili blaže na pritiskanje papučice gasa. Pri odabiru profila vožnje **Eco** uključuje se funkcija start-stop.

Kod vozila s automatskim mjenjačem, točke mijenjanja stupnjeva prijenosa se mijenjaju kako bi se prilagodile nižim ili višim područjima broja okretaja. Profil vožnje **Eco** aktivira funkciju za korištenje modusa slobodnog hoda radi uštede goriva. Ostali profili vožnje aktiviraju funkciju za korištenje slobodnog hoda kada ručica automatskog mjenjača nije u položaju **S** i ovisno o tome kako je papučica gasa otpuštena **»» str. 125**. Kada se vozilo ponovno pokrene, funkcija se standardno aktivira kako bi se smanjila potrošnja.

Kod ručnih mjenjača u profilu vožnje **Eco** mijenjaju se prikazi za preporuke stupnja prijenosa, što pridonosi učinkovitijem načinu vožnje.

Opružje „Dual Ride“

Opružje „Dual Ride“ predstavlja komforno opružje u profilima **Eco** i **Normal** te sportsko opružje u profilu **Sport**. U modusu vožnje **Individual** opružje se može namjestiti između **Normal** i **Sport** ovisno o osobnim željama.

Kod smetnje opružja „Dual Ride“ na ekranu kombiniranog instrumenta pojavljuje se obavijest: **Smetnja: regulacija amortizera.**

Upravljač

U profilu vožnje **Sport** servoupravljač postaje krući kako bi omogućio sportski način vožnje.

Klimatizacija

Kod vozila s Climatronicom on radi u profilu vožnje **Eco** s posebno umjerenom potrošnjom.

Automatska regulacija razmaka (ACC)

Modus ubrzanja i kočenja ACC-a varira ovisno o profilu vožnje **»» str. 142**.

Odabir profila vožnje



Sl. 93 Pored ručice mjenjača: tipka MODE.

Profil vožnje može se odabrati kod uključenog paljenja i vozila u mirovanju ili u vožnji »» » **Δ**.

Željeni profil vožnje može se odabrati uzastopnim pritiskom na tipku za odabir »» » (Sl. 93).

Kick-down

Kick-down omogućuje maksimalno ubrzanje »» str. 124.

Kad ste u SEAT Drive Profileu namjestili profil vožnje **Eco** i papučica gasa je pritisnuta u potpunosti preko točke otpora, snaga motora automatski se regulira tako da vozilo maksimalno ubrzava.

Δ UPOZORENJE

Namještanje profila vožnje tijekom vožnje može vas omesti u praćenju zbiljanja u prometu i prouzročiti sudare.

- Uvijek vozite oprezno i odgovorno u prometu.

Svojstva profila vožnje

Simbol na ekranu infotainment sustava prikazuje aktivni profil vožnje.

Tipka **MODE** zasvijetli kada je odabran profil vožnje koji je drugačiji od profila **Normal**.

Profil vožnje	Svojstva
ECO	Osigurava nisku potrošnju goriva i na taj način potiče ekonomičan i ekološki prihvatljiv način vožnje.
Normal	Nudi uravnotežen način vožnje, idealan za svakodnevnu uporabu.
Sport	Vozilu pruža globalno dinamično ponašanje u vožnji i tako omogućuje sportski način vožnje.
Individual	Omnogućuje individualnu konfiguraciju. Koje ćete funkcije moći namjestiti ovisi o opremi vašeg vozila.

Δ UPOZORENJE

Brzinu i način vožnje uvijek treba prilagoditi vidljivosti, vremenskim uvjetima i događanjima u prometu.

i Informacije

- Pri isključivanju paljenja, svi sustavi se vraćaju na profil vožnje **Normal**, bez obzira na odabrani profil. Za odabir drugog profila vožnje koristite gumb **MODE**.
- Brzinu i način vožnje uvijek treba prilagoditi vidljivosti, vremenskim uvjetima i događanjima u prometu.
- Kod vožnje s prikolicom ne preporučuje se korištenje profila **Eco**.

Kočioni sustav

Napomene o kočnicama

Tijekom prvih 200 - 300 km **nove kočione obloge** ne postižu svoj maksimalni učinak kočenja i moraju se tek „razraditi“ »» » **Δ**. Tijekom **razrađivanja kočionih obloga, put kočenja je kod maksimalnog kočenja ili kočenja u nuždi duži** nego nakon razrađivanja. Tijekom razrađivanja izbjegavajte maksimalna kočenja i situacije kod kojih se kočnice često koriste, npr. preblisko približavanje drugim vozilima.

Trošenje kočionih obloga u velikoj mjeri ovisi o uvjetima korištenja vozila i načinu vožnje. Kod česte vožnje u gradskom prometu, na kratkim

relacijama ili kod sportskog stila vožnje, debljinu kočionih obloga treba redovito provjeravati u specijaliziranoj servisnoj radionici.

Kod vožnje s **vlažnim kočnicama**, na primjer nakon prelaska preko vode, po jakoj kiši ili nakon pranja vozila, učinak kočenja može biti smanjen zbog vlažnih ili čak smrznutih diskova kočnica zimi. Vozač bi se trebao pripremiti na jače kočenje.

Ako se na **diskovima kočnica i kočionim oblogama nalazi sloj soli**, to smanjuje učinak kočenja, a put kočenja se produžava. Ako ste vozili cestama posipanim solju i niste kočili neko vrijeme, sloj soli trebalo bi ukloniti s nekoliko opreznih kočenja >>> .

Korozija na diskovima kočnica i **zaprljanje** kočionih obloga pojačavaju se ako se vozilo ne koristi duže vrijeme ili ako prijeđe samo nekoliko kilometara. Ako postoji korozija, preporučuje se čišćenje diskova kočnica i kočionih obloga višestrukim jačim kočenjem pri većim brzinama vožnje. Mora se osigurati da ni druga vozila ni sudionici u prometu ne budu dovedeni u opasnost >>> .

UPOZORENJE

Vožnja s istrošenim kočionim oblogama ili neispravnim kočionim sustavom može uzrokovati sudare ili teške ozljede.

- Ako sumnjate da su kočione obloge istrošene ili da je kočioni sustav neispravan, odmah potražite specijaliziranu servisnu radionicu i dajte provjeriti kočione obloge te zamijeniti istrošene kočione obloge.

UPOZORENJE

U početku kočione obloge nemaju optimalan učinak kočenja.

- Tijekom prvih 300 km nove kočione obloge ne postižu svoj maksimalni učinak kočenja i moraju se tek „razraditi“. Međutim, to se može izjednačiti snažnijim pritiskom na papučicu kočnice.
- Kod novih kočionih obloga potrebno je voziti s naročitim oprezom kako bi se smanjila opasnost od sudara, teških ozljeda ili gubitka kontrole nad vozilom.
- Naglo kočite za čišćenje kočionog sustava samo ako to dopušta prometna situacija. Ostali sudionici u prometu ne smiju biti ugroženi - opasnost od sudara!
- Tijekom razrađivanja novih kočionih obloga nemojte voziti preblizu drugim vozilima i izbjegavajte situacije u kojima se kočnice često koriste.

UPOZORENJE

Kada se kočnice pregriju, njihov učinak kočenja se smanjuje, a put kočenja se povećava.

- Prilikom vožnje nizbrdo kočnice su podvrgnute posebno velikim opterećenjima i brzo se zagrijavaju.
- Prije duže dionice s jakom nizbrdicom smanjite brzinu, prebacite u sljedeći niži stupanj prijenosa, odnosno odaberite niži stupanj za vožnju. Na taj način koristite kočnicu motora i rasterećujete kočnice.
- Ako ste naknadno ugradili prednji spojler, ukrasne poklopce kotača ili druge dogradne dijelove, pobrinite se da to ne utječe na dovod zraka prema kočnicama jer bi se inače kočioni sustav mogao pregrijati. Također uvažite informacije o kočionoj tekućini >>> str. 260.

UPOZORENJE

Mokre, zaleđene kočnice ili kočnice obložene solju reagiraju kasnije i produžuju put kočenja.

- Oprezno testirajte kočnice.
- Uklonite postojeći led s kočnica i uvijek ih osušite uzastopnim opreznim kočenjem kada to dopuštaju uvjeti vidljivosti, vremenske prilike, uvjeti kolnika i prometni uvjeti.

⚠ UPOZORENJE

U slučaju automatski iniciranih manevara kočenja, papučica kočnice može se automatski pomaknuti u smjeru aktiviranja. Ne stavljajte nogu ispod papučice kočnice. Opasnost od ozljeda!

i Informacije

Nemojte nikada laganim pritiskom na papučicu dopustiti da kočnica „struže“, ako uistinu ne morate kočiti. To će dovesti do pregrijavanja kočnica, a time i do dužeg puta kočenja i jačeg trošenja. Također uvažite važne napomene o kočionoj tekućini »» str. 260.

i Informacije

U određenim razmacima potrebno je provesti vizualnu provjeru debljine kočionih obloga kroz otvore u naplatcima ili s donje strane vozila. Po potrebi se kotači moraju demontirati kako bi se mogla izvršiti detaljnija provjera. SEAT preporučuje da potražite SEAT trgovca.

Otklanjanje problema**(!) Smetnja u kočionom sustavu**

Upozoravajuća žaruljica svijetli crveno. Također se može prikazati poruka.

🛑 Ne nastavljajte vožnju!

- Potražite specijaliziranu servisnu radionicu i dajte provjeriti kočioni sustav.

Sustavi potpore kočenja**Informacije o sustavima potpore kočenja**

Sustavi potpore kočenja mogu pomoći vozaču u određenim situacijama u vožnji ili kod kritičnih kočenja. Vozač snosi odgovornost za sigurnu vožnju »» ⚠.

Kada sustavi potpore kočenja reguliraju, papučica kočnice može se pomaknuti ili mogu nastati zvukovi. Unatoč tome nastavite kočiti punom snagom i po potrebi kontrolirajte put kretanja vozila.

Ovisno o opremi na vozilu se mogu provesti prilagodbe za ESC i TSC.

- ESC, ABS i TCS mogu pravilno raditi samo ako sva četiri kotača imaju predviđene gume »» ⚠.
- Kod smetnje ABS-a otkazuju i ESC, TCS i EDS.

Elektronička kontrola stabilizacije (ESC)

Elektroničkom kontrolom stabilizacije (ESC) smanjuje se opasnost od proklizavanja i poboljšava se stabilnost u određenim situacijama u vožnji »» ⚠.

Regulacija vuče (TCS)

Regulacija vuče (TCS) smanjuje pogonsku silu na kotačima koji proklizavaju i prilagođava tu pogonsku silu uvjetima na kolniku. Pomoću TCS-a olakšavaju se kretanje, ubrzanje i vožnja na uzbrdici »» ⚠.

Elektronička raspodjela sile kočenja (EBV)

Elektronička raspodjela sile kočenja (EBV) regulira silu kočenja između prednje i stražnje osovine. Izbjegava se prekomjerno kočenje na stražnjoj osovini i vozilo tijekom kočenja ostaje stabilno.

Antiblokadni sustav (ABS)

ABS od kratko prije zaustavljanja vozila može spriječiti da se kotači zablokiraju pri kočenju i pomaže vozaču pri zadržavanju kontrole nad upravljačem i vozilom »» ⚠.

Potpora pri kočenju (BAS)

Potpora pri kočenju (BAS) pridonosi skraćivanju puta kočenja. Ona pojačava silu kočenja ako vozač u situacijama u nuždi brzo pritisne kočnicu.

Elektronička blokada diferencijala (EDS i XDS)

EDS automatski koči proklizavajuće kotače i prenosi pogonsku silu na druge pogonske kotače.

XDS poboljšava vuču i utječe na kočnice kako bi se vozilo zadržalo na voznoj traku.

Multikolizijska kočnica

Multikolizijska kočnica automatski koči kad upravljački uređaj zračnog jastuka u slučaju sudara prepozna koliziju.

Preduvjeti za automatsko kočenje:

- Vozač ne pritisne papučicu gasa.

Stabilizacija sprege

Ako vozite vozilo s prikolicom, vrijedi sljedeće: Sprega vučnog vozila i prikolice u pravilu teži pokretima njihanja. Ako se njihanje prenese s prikolice na vučno vozilo i ESC sustav to prepozna, ESC će automatski unutar ograničenja sustava usporiti vučno vozilo, nakon čega se sprega stabilizira. Stabilizacija sprege nije raspoloživa u izvedbama za sve zemlje >>> str. 229.

⚠ UPOZORENJE

Inteligentna tehnika sustava potpore kočenja ne može savladati fizikalno zadane granice i radi isključivo unutar ograničenja sustava. Vožnja velikom brzinom na zaleđenom, skliskom ili mokrom kolniku može dovesti do gubitka kontrole nad vozilom i na taj način dovesti do teških ozljeda vozača i putnika.

- Brzinu i način vožnje uvijek prilagodite vidljivosti, vremenskim uvjetima, uvjetima na kolniku i situaciji u prometu. Ne izlažite se sigurnosnom riziku.

- Sustavi potpore kočenja ne mogu izbjeći sudar ako vozite prebrzih drugih vozila.
- Uvijek koristite prikladne gume. Stabilnost u vožnji ovisi o prijanjanju guma.

⚠ UPOZORENJE

Učinkovitost ESC-a može se znatno ograničiti ako komponente koje imaju učinak na dinamiku vožnje nisu prikladno održavane ili ne funkcioniraju pravilno. Posebice vrijedi ako se provedu izmjene na vozilu ili se koriste nedopuštene kombinacije kotača i guma.

- Popravke i izmjene na vozilu povjerite isključivo specijaliziranoj servisnoj radionici.
- Uvijek koristite prikladne gume. Stabilnost u vožnji ovisi o prijanjanju guma.

⚠ UPOZORENJE

Vožnja bez pojačivača sile kočenja ili s ograničenom funkcijom pojačivača sile kočenja može znatno produžiti put kočenja i može doći do sudara i teških ozljeda.

- Ako pojačivač sile kočenja ne radi, papučicu kočnice morate pritisnuti snažnije jer se put kočenja produžuje zbog nedovoljne potpore sile kočenja.

Uključivanje i isključivanje ESC-a i TCS-a

Elektronička kontrola stabilizacija ESC kod pokretanja motora automatski se uključuje, radi samo uz uključen motor i obuhvaća sustave ABS, EDS i TCS.

Funkcija TCS smije se isključiti samo kada se ne postiže dovoljno snažan pogon.

Ovisno o izvedbi i verziji vozila može se isključiti samo funkcija TCS ili uključiti elektronička kontrola stabilizacije ESC u modusu vožnje „Sport“.

Uključivanje i isključivanje TCS-a

- TCS se može isključiti i uključiti preko infotainment sustava: Dodirnite funkcijsku površinu  > **Potpore za vozača > Izbornik ESC >>> str. 34.**

Kod isključenog TCS-a svijetli kontrolna žaruljica  u kombiniranom instrumentu.

Uključivanje i isključivanje ESC-a u modusu „Sport“

- ESC se u modusu Sport može isključiti i uključiti preko infotainment sustava: Dodirnite funkcijsku površinu  > **Potpore za vozača > Izbornik ESC >>> str. 34.**

Kod uključenog modusa „Sport“ regulacije stabilizacije sustava ESC i regulacije vuče (TCS) su ograničene. Kod vozila s pogonom na sve kotače TCS se u potpunosti isključuje. Dodatno svijetli kontrolna žaruljica  u kombiniranom instrumentu.

⚠ UPOZORENJE

ESC Sport biste trebali uključiti samo ako to dopušta vaše vozačko umijeće i situacija u prometu. Opasnost od zanošenja!

- Ako je ESC u modusu sportske vožnje, funkcija stabilizacije bit će ograničena kako bi se omogućio sportski način vožnje. Vozilo može proklizati.

i Informacije

Ako se TCS isključuje ili odaberete modus „Sport“, uređaj za reguliranje brzine isključit će se.

Otklanjanje problema**(ABS) Antiblokadni sustav ne radi ili ne radi pravilno**

Kontrolna žaruljica svijetli žuto.

- Potražite specijaliziranu servisnu radionicu. Kočnice vozila dalje rade bez ABS-a.

Regulacija ESC-a ili TCS-a

Kontrolna žaruljica žmigava žuto.

Greška ESC-a



Kontrolna žaruljica svijetli žuto. ESC se isključio. Posrijedi je greška ili smetnja.

- Isključite i ponovno uključite paljenje.
- Po potrebi vozite kratkom dionicom pri brzini 15 - 20 km/h (9 -12 mph).
- Ako kontrolna žaruljica  dalje svijetli, potražite specijaliziranu servisnu radionicu.

Zvukovi koje proizvode sustavi potpore kočenja

Kada interveniraju sustavi potpore kočenja, mogu se čuti zvukovi.

⚠ UPOZORENJE

- Kod uključivanja paljenja odvija se automatska provjera stanja kočionog sustava i funkcija potpora pri kočenju. Kontrolne žaruljice u kombiniranom instrumentu kratko zasvijetle i ponovno se ugase. Ako jedna od kontrolnih žaruljica neprekidno svijetli, posrijedi je smetnja. Odmah potražite specijaliziranu servisnu radionicu.
- Ako kontrolna žaruljica kočionog sustava  zasvijetli zajedno s kontrolnom žaruljicom , funkcija regulacije ABS-a možda je zakazala i stoga stražnji kotači relativno brzo zablokiraju kod kočenja. Uslijed toga možete izgubiti kontrolu nad vozilom! Po mogućnosti smanjite brzinu i odvezite se polagano i oprezno do najbliže specijalizirane servisne radionice kako biste dali provjeriti kočioni sustav. Izbjegavajte tijekom vožnje nagle promjene smjera i manevre kočenja.

- Ako se kontrolna žaruljica  ne ugasi ili zasvijetli tijekom vožnje, ABS ne funkcionira ispravno. Vozilo se može zaustaviti samo normalnim kočnicama (bez ABS-a). U tom slučaju zaštitna funkcija ABS-a nije raspoloživa. Odmah potražite specijaliziranu servisnu radionicu.

Sustavi potpora za vozača

Opće napomene

Sigurnosne napomene

⚠ UPOZORENJE

- Odgovornost za upravljanje vozilom uvijek snosi vozač. Sustavi potpore za vozača ne mogu zamijeniti vozačevu pozornost. Usmjerite svoju pažnju na vožnju i uvijek budite pripravi za potrebnu intervenciju.
- Koristite sustave potpora za vozača samo kada to uvjeti dopuštaju. Način vožnje uvijek prilagodite vremenskim uvjetima, vidljivosti, uvjetima na kolniku i uvjetima u prometu.
- Kako bi sustavi potpora za vozača mogli ispravno reagirati, senzori i kamere moraju funkcionirati bez ograničenja. Obratite pozornost na napomene o sensorima i kamerama u ovom poglavlju.

i Informacije

- Uvažite propise specifične za pojedinu zemlju, prvenstveno u pogledu načina vožnje, formiranja hitnog koridora, sigurnosnog razmaka, brzine, položaja parkiranja, namještenosti kotača itd. Vozač snosi punu odgovornost za poštivanje propisa specifičnih za pojedinu zemlju.

- Područje ispred i oko senzora i kamera ne smije biti prekriveno naljepnicama, dodatnim glavnim svjetlima, registarskim pločicama ili sličnim jer bi to moglo ograničiti način funkcioniranja potpora. Kod neprikladnih popravaka vozila ili preinaka na okviru vozila može se ograničiti funkcija potpora.

- Za popravak i namještanje senzora i kamera potrebna su specijalna znanja i alati. Stoga preporučujemo da potražite SEAT partnera.

Ograničenja sustava

⚠ UPOZORENJE

- Sustavi potpora za vozača ne mogu savladati fizikalno zadana ograničenja. Ovisno o uvjetima možda neće biti moguće izbjeći sudar.
- Upozorenja, obavijesti i kontrolne žaruljice mogle bi se prikazati nepravodobno ili pogrešno, npr. kada se neko vozilo prebrzo približava.
- Korektivne regulacije sustava potpora za vozača (npr. regulacije upravljanja ili kočnice) mogle bi ovisno o uvjetima biti nedovoljne ili se uopće ne aktivirati. Kao vozač u svakom trenutku morate biti spremni samostalno postupati.

i Informacije

- Zbog ograničenja sustava u pogledu registriranja okoline postoji mogućnost da sustavi upozore/intervendiraju nepravodobno ili da interveniraju neželjeno. Osim toga može se dogoditi da sustavi potpora ne interpretiraju pravilno neki manevar vožnje i neočekivano upozore vozača.
- Kod vožnje s prikolicom postoji mogućnost da neki sustavi potpora reagiraju ograničeno ili neobično ili da uopće nisu raspoloživi. Uvažite napomene o vožnji s prikolicom.

Tipka za sustave potpora za vozača

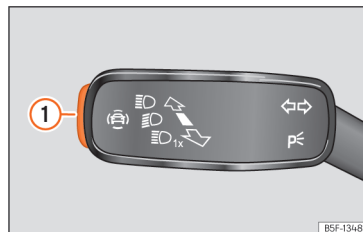

Sl. 94 Na ručici za žmigavce i duga svjetla: tipka sustava potpore za vozača (ovisno o modelu).



BSF-1236

Sl. 95 Lijeva strana višenamjenskog kola upravljača: tipka sustava potpore za vozača (ovisno o modelu).

Ovisno o opremi tipka za sustave potpora za vozača nalazi se na ručici za žmigavce i duga svjetla ili na višenamjenskom kolu upravljača. Pomoću ove tipke mogu se uključiti i isključiti sustavi potpora za vozača u izborniku **Potpore**.

- Kratko pritisnite tipku (🚗) kako biste otvorili izbornik **Potpore**.
- Odaberite odgovarajući sustav potpora za vozača u uključite ga ili isključite. „Kvačica“ označava uključen sustav potpore za vozača.
- Nakon toga potvrdite odabir tipkom **OK** na višenamjenskom kolu upravljača.

Sustavi potpora za vozača mogu se uključiti i isključiti i u infotainment sustavu u izborniku Postavke vozila »» str. 34.

Senzori i kamere potpora za vozača

Radarski senzor sprijeda



BKJ-0306

Sl. 96 U prednjem braniku: radarski senzor.

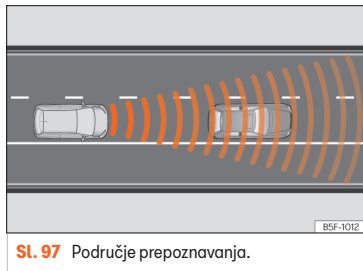

BSF-1012

Sl. 97 Područje prepoznavanja.

Vozilo može imati radarski senzor na braniku sprijeda »» [Sl. 96]. Prednji radarski senzor registrira objekte u svom području registriranja »» [Sl. 97] i podupire funkcije sljedećih potpora:

- Front Assist »» str. 147.
- Automatska regulacija razmaka (ACC) »» str. 142.

Doseg radarskog senzora iznosi ovisno o uvjetima kolnika i vremenskim uvjetima do 120 m (400 stopa).

⚠ UPOZORENJE

- Vidljivost radarskog senzora može biti ograničena prljavštinom ili vremenskim uvjetima, primjerice kišom, maglom, blatom, prašinom, kucicama itd. U tom slučaju postoji mogućnost da Front Assist i ACC ne rade. Na zaslonu kombiniranog instrumenta pojavljuje se sljedeća obavijest: **Senzor ometan!** I za svjetle kontrolne žaruljice „Front Assist nije raspoloživ“ ili „ACC nije raspoloživ“.
- Senzor u braniku čistite prema uputama u »» Uvažite poglavlje „Vanjsko čišćenje“ na stranici 294.. Kada radarski senzor ponovno bude prepoznavao pravilno, isključit će se prikaz na ekranu i funkcije će ponovno biti raspoložive.

! NAPOMENA

- Kod prljavštine ili neispravne namještenosti radarskog senzora sustav može emitirati nepotrebna upozorenja i provoditi neželjene regulacije kočenja.
- Funkcija radarskog senzora može biti ograničena uslijed snažnog reflektiranja poslano signala. Do toga može doći u javnoj garaži ili zbog metalnih predmeta (primjerice metalnih odbojnika uz cestu ili ploča koje se koriste kod građevinskih radova).
- Senzor se može pomaknuti zbog udarca. To može utjecati na učinkovitost sustava i uzrokovati njegovo isključivanje. Ako vam se čini da je radarski senzor oštećen ili pomaknut, isključite funkcije Front Assist i ACC kako biste izbjegli moguće štete. U takvom slučaju dajte sustav ponovno namjestiti!

Prednja kamera

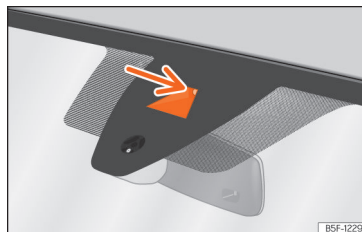

Sl. 98 Vidno polje kamere za potporu zadržavanja vozila na voznom traku.

Ovisno o opremi vozilo može biti opremljeno prednjom kamerom na vjetrobranskom staklu. Ta kamera prepoznaje ograničenja (linije) na voznom traku kako bi poduprla sljedeće funkcije:

- Potpora zadržavanja vozila na voznom traku (Lane Assist) >>> str. 151.
- Potpora za vožnju (Travel Assist) >>> str. 153.

! NAPOMENA

Uvažite sljedeće napomene kako ne biste ograničili funkciju sustava:

- Redovito čistite vidno polje kamere i ne dozvolite da na njemu ima snijega i leda.
- Nemojte pokrivati vidno polje kamere.
- Vjetrobransko staklo u vidnom polju kamere provjerite na oštećenja.

Radarski senzor straga



Sl. 99 Područje iza vozila: područja radarskih senzora.

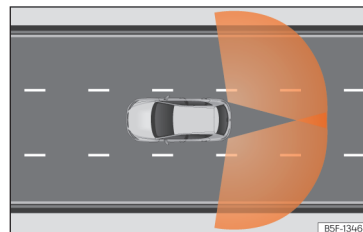

Sl. 100 Registrirana područja senzora.

Radarski senzori nalaze se lijevo i desno na stražnjem braniku i ne vide se izvana >>> (Sl. 99). Senzori registriraju područje mrtvog kuta te promet iza vozila >>> (Sl. 100).

Oni podupiru sljedeće funkcije:

- Potpora pri promjeni voznog traka (Side Assist) »» str. 156.
- Potpora izlaska iz parkirnog mjesta (RCTA) »» str. 169.

Automatsko deaktiviranje podržanih funkcija

Stražnji radarski senzori automatski se isključuju kada se između ostalog prepozna i konstantna prekrivenost radarskog senzora. To primjerice može biti uzrokovano slojem leda ili snijega ispred radarskih senzora.

U tom se slučaju pojavljuje obavijest u kombiniranom instrumentu.

Kontrolne žaruljice



Funkcija potpora pri promjeni voznog traka (Side Assist) nije raspoloživa.



Funkcija Potpora izlaska iz parkirnog mjesta (RCTA) nije raspoloživa.

! NAPOMENA

- Radarski senzori branika mogu se oštetiti udarcima, primjerice kod ulaska ili izlaska iz parkirnog mjesta. Zbog toga se sustav može isključiti sam od sebe ili mu funkcija može biti poremećena.
- Kako bi se zajamčila pravilna funkcija radarskih senzora, održavajte stražnje branike čiste od snijega i leda i ne pokrivajte ih.

- Stražnji branik smije se lakirati samo bojom koje je odobrila marka SEAT. Kod drugih vanjskih boja može doći do ograničenja ili neispravnosti funkcije potpore pri promjeni voznog traka.
- Vidljivost radarskih senzora može biti ograničena zbog lišća, snijega, jake magle ili prljavštine. Očistite područje ispred senzora.
- Nemojte koristiti potporu pri promjeni voznog traka ni potporu izlaska iz parkirnog mjesta kada su radarski senzori zaprljani.
- Funkcija radarskog senzora može biti ograničena i kad predmeti kao što su nosači za bicikl ili nosači prtljage ograničavaju vidno polje radarskih senzora.

Ultrazvučni senzori

U branicima su ugrađeni ultrazvučni senzori za sljedeće funkcije:

- Pomoć pri parkiranju plus »» str. 163.
- Pomoć pri parkiranju straga »» str. 166.

! NAPOMENA

- Oštećenja na rešetci hladnjaka, braniku, rubu kućišta kotača i podvozju mogu izazvati pomake senzora. To može utjecati na pomoći pri parkiranje. Dajte provjeriti funkciju u specijaliziranoj servisnoj radionici.
- Ako je veličina postavljene registarske pločice ili nosača registarske pločice veća od za to predviđenog područja ili je registarska pločica savijena ili deformirana, mogu se pojaviti greške u prepoznavanju ili je senzora ograničeno prepoznavanje.

i Informacije

- Radi ispravne funkcije sustava senzore u branicima održavajte čistima, uklanjajte snijeg i led i nemojte ih pokrivati naljepnicama ili drugim predmetima.
- Kod pranja senzora visokotlačnim uređajima za čišćenje ili parom nemojte ih prskati izravno i uvijek se pridržavajte razmaka većeg od 10 cm.
- Dijelovi dodatne opreme koji su montirani na prednju stranu vozila, kao što je primjerice reklamna registarska pločica, mogu utjecati na funkciju pomoći pri parkiranju.

Kamera za vožnju unatrag

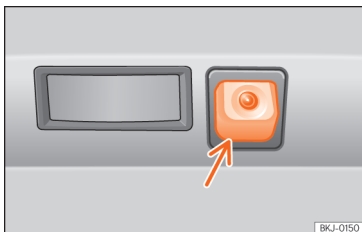

Sl. 101 U braniku straga: Mjesto ugradnje kamere za vožnju unatrag.

Kamera u stražnjem braniku podržava vozača prilikom parkiranja unatrag ili manevriranja. Ova kamera podržava sljedeće funkcije:

- Kamera za vožnju unatrag »» str. 167.

⚠ UPOZORENJE

Postavljanje nosača za registarsku pločicu može ograničiti prikaze na ekranu jer se u određenim okolnostima ograničava vidno polje kamere.

⚠ NAPOMENA

- Kako bi se zajamčio ispravan rad sustava, uvijek s kamere uklanjajte led i snijeg i nemojte je zaklanjati naljepnicama ni drugim predmetima.
- Za čišćenje leće kamere nikad ne koristite abrazivno sredstvo.
- Snijeg ili led na leći kamere nikad nemojte uklanjati toplom ili vrućom vodom. U protivnom bi se leća mogla oštetiti.

Uređaj za reguliranje brzine

Uvod u temu

Uređaj za reguliranje brzine (GRA) pomaže vam u konstantnom održavanju namještene brzine.

Raspon brzine

Uređaj za reguliranje brzine raspoloživ je kod vožnje prema naprijed na brzini većoj od oko 20 km / h (15 mph).

Vožnja s uređajem za reguliranje brzine

Pohranjena brzina može se u svakom trenutku poništiti, npr. radi pretjecanja. Regulacija se prekida tijekom ubrzanja te se potom nastavlja s pohranjenom brzinom.

Prikazi na ekranu

Kod uključenog uređaja za reguliranje brzine na zaslonu kombiniranog instrumenta prikazuju se pohranjena brzina i status sustava:

 Svijetli sivo.
Uređaj za reguliranje brzine uključen, ali ne vrši regulaciju.

 Svijetli zeleno.
Uređaj za reguliranje brzine uključen i regulacija aktivna.

Ako nije pohranjena brzina, na zaslonu kombiniranog instrumenta umjesto brzine prikazat će se ---.

Mijenjanje stupnjeva prijenosa

Čim se pritisne papučica spojke, regulacija se prekida te se automatski nastavlja nakon promjene stupnja prijenosa.

⚠ UPOZORENJE

Ako nije moguće sigurno voziti s dovoljnim razmakom i konstantnom brzinom, korištenje uređaja za reguliranje brzine može uzrokovati sudare i teške ozljede.

- Uređaj za reguliranje brzine nipošto nemojte koristiti u gustom prometu, kod premlag razmaka, na strmim, zavojitim, skliskim dionicama (npr. na snijegu, ledu, kod vlage ili na šljunku) niti na poplavljenim cestama.
- Uređaj za reguliranje brzine smije se koristiti samo na asfaltiranim cestama.

- Brzinu i sigurnosni razmak do vozila ispred uvijek prilagodite uvjetima vidljivosti, vremenskim uvjetima, uvjetima na kolniku i uvjetima u prometu.

- Kako biste spriječili neželjenu regulaciju brzine, uređaj za reguliranje brzine uvijek isključite nakon korištenja.

- Opasno je ponovno preuzeti već pohranjenu brzinu kada je brzina za trenutačne cestovne, prometne ili vremenske uvjete prevelika.

Rukovanje uređajem za reguliranje brzine



Sl. 102 Na višenamjenskom kolu upravljača: Tipke za rukovanje uređajem za reguliranje brzine.

Uključivanje

- pritisnite tipku .

Nije pohranjena nikakva brzina i još nema regulacije.

Početak regulacije

- Tijekom vožnje pritisnite tipku **SET**.

Uređaj za reguliranje brzine pohranjuje i regulira aktualnu brzinu.

Namještanje brzine

Pohranjena brzina može se namjestiti dok uređaj za reguliranje brzine provodi regulaciju:

RES + 1 km/h (1 mph)

SET - 1 km/h (1 mph)

+ + 10 km/h (5 mph)

- - 10 km/h (5 mph)

Brzina se regulira samo ubrzavanjem, vozilo se **ne koči**.

Prekid regulacije

- Kratko pritisnite tipku  ili pritisnite papučicu kočnice.

Brzina ostaje pohranjena.

Ponovno uključivanje regulacije

- pritisnite tipku **RES**.

Uređaj za reguliranje brzine ponovno preuzima pohranjenu brzinu i provodi regulaciju.

Isključivanje

- Duže pritisćite tipku .

Uređaj za reguliranje brzine se isključuje, a pohranjena brzina se briše.

Prebacivanje na sustav za ograničenje brzine

- pritisnite tipku .
- Odaberite sustav za ograničenje brzine na zaslonu kombiniranog instrumenta.

Uređaj za reguliranje brzine se isključuje.

Otklanjanje problema



Smetnja uređaja za reguliranje brzine

Kontrolna žaruljica svijetli žuto.

Funkcijska smetnja. Isključite uređaj za reguliranje brzine i potražite specijaliziranu servisnu radionicu.

Regulacija se prekida automatski

- Držali ste pritisnutu papučicu spojke duže vrijeme.
- Vozilo je prekoračilo pohranjenu brzinu duže vrijeme.
- Nije odabran nijedan stupanj za vožnju prema naprijed.
- Sustavi potpore kočenja, npr. TCS ili ESC, vršili su regulaciju.

- Front Assist je zakočio.
- Ako problem i dalje postoji, isključite uređaj za reguliranje brzine i potražite specijaliziranu servisnu radionicu.

Sustav za ograničenje brzine

Uvod u temu

Sustav za ograničenje brzine pomaže vam da ne prekoračite brzinu koju ste pohranili.

Raspon brzine

Sustav za ograničenje brzine raspoloživ je kod vožnje prema naprijed pri brzini iznad otprilike 30 km/h (20 mph).

Vožnja sa sustavom za ograničenje brzine

Sustav za ograničenje brzine može se prekinuti u svakom trenutku pritiskanjem papučice gasa preko točke otpora. Čim ste prekoračili pohranjenu brzinu, žmiga zelena kontrolna žaruljica i može uslijediti zvučno upozorenje. Brzina ostaje pohranjena.

Čim se brzina spusti ispod pohranjene, regulacija će se ponovno samostalno uključiti.

Prikazi na ekranu

Kod uključenog sustava za ograničenje brzine na zaslonu kombiniranog instrumenta prikazuju se pohranjena brzina i status sustava:



Svijetli sivo

Sustav za ograničenje brzine uključen, ali regulacija nije aktivna.



Svijetli zeleno

Sustav za ograničenje brzine uključen i regulacija je aktivna.



UPOZORENJE

Sustav za ograničenje brzine uvijek isključite nakon korištenja kako biste izbjegli neželjenu regulaciju brzine.

- Sustav za ograničenje brzine ne oslobađa vozača od odgovornosti da vozi primjerenom brzinom. Ne vozite na vrlo visokim brzinama ako to nije potrebno.
- Uporaba sustava za ograničenje brzine u lošim vremenskim uvjetima opasno je i može dovesti do teških sudara – primjerice zbog aquaplaninga, snijega, leda, lišća, itd.–]. Koristite sustav za ograničenje brzine samo ako to dopuštaju uvjeti na cesti i vremenski uvjeti.

Rukovanje sustavom za ograničenje brzine



Sl. 103 Na višenamjenskom kolu upravljača: tipke za rukovanje sustavom za ograničenje brzine.

Uključivanje

- Pritisnite tipku .

Još neće uslijediti regulacija.

Početak regulacije

- Tijekom vožnje pritisnite tipku **SET**.

Aktualna brzina pohranjuje se kao najveća brzina.

Namještanje brzine

Pohranjena se brzina može namjestiti:

RES + 1 km/h (1 mph)

SET – 1 km/h (1 mph)

- + + 10 km/h (5 mph)
- - 10 km/h (5 mph)

Prekid regulacije

- Pritisnite tipku .

Brzina ostaje pohranjena.

Ponovno uključivanje regulacije

- Pritisnite tipku **RES**.

Čim aktualna brzina postane manja od pohranjene, sustav za ograničenje brzine ponovno je aktiviran.

Isključivanje

- Duže pritisćite tipku .

Sustav za ograničenje brzine se isključuje, a brzina se briše.

Prebacivanje na drugi sustav potpora za vozača

- Pritisnite tipku .
- Odaberite željeni sustav na zaslonu u kombiniranom instrumentu. Sustav za ograničenje brzine se isključuje.

Uklanjanje problema

- **LIM** Sustav za ograničenje brzine nije raspoloživ

Kontrolna žaruljica svijetli žuto.

- Funkcijska smetnja. Isključite sustav za ograničenje brzine i potražite specijaliziranu servisnu radionicu.

Regulacija se prekida automatski

- Elektronički program stabilizacije (ESC) je isključen.
- Kočnice su pregrijane. Pričekajte dok se kočnice ne ohlade i ponovno provjerite funkciju.
- Ako smetnja i dalje postoji, potražite specijaliziranu servisnu radionicu.

Sustav za ograničenje brzine isključuje se iz sigurnosnih razloga u potpunosti tek nakon što vozač jedanput otpusti papučicu gasa ili manualno isključi sustav.

Automatska regulacija razmaka (ACC – Adaptive Cruise Control)

Uvod u temu

Automatska regulacija razmaka (ACC = Adaptive Cruise Control) konstantno održava brzinu koju je namjestio vozač. Kada se vozilo približava vozilu ispred, ACC to registrira i automatski prilagođava brzinu i time zadržava razmak koji je namjestio vozač.

Je li moje vozilo opremljeno sustavom ACC?

Vaše vozilo raspoloživo je ACC-om ako su tipke za rukovanje ACC-om raspoložive na višenamjenskom kolu upravljača **»» str. 82** ili ako je izbornik postavki raspoloživ u infotainment sustavu.

Raspon brzine

ACC regulira u području brzine između 30 i 210 km/h (20 i 130 mph).

Ako je vaše vozilo opremljeno automatskim mjenjačem, ACC može zakočiti vaše vozilo do potpunog zaustavljanja kada se neko vozilo zaustavi ispred vas.

Ako je vaše vozilo opremljeno ručnim mjenjačem, pazite na brzinu i promjenu stupnjeva prijenosa. ACC se deaktivira kada je brzina preniska (ispod 30 km/h) ili kada je broj okretaja motora prenizak ili previsok.

Vožnja s ACC-om

Automatsku regulaciju razmaka možete ukinuti u bilo kojem trenutku. Kad kočite, regulacija se prekida. Kad ubrzavate, regulacija se prekida sve dok ubrzanje traje. Nakon toga se ponovno nastavlja.

Poziv vozaču za aktivno preuzimanje nadzora nad vožnjom

-  Automatska regulacija razmaka (ACC) podliježe sistemski uvjetovanim ograničenjima. To znači da vozač u određenim okolnostima brzinu i razmak u odnosu na

druga vozila mora regulirati samostalno. U takvom se slučaju na ekranu kombiniranog instrumenta prikazuje da je potrebna **vaša intervencija pritiskanjem papučice kočnice** te se oglašava zvučni signal upozorenja.

Radarski senzor

ACC upotrebljava prednji radarski senzor. Pročitajte napomene o održavanju i ograničenjima radarskog senzora »» str. 135.

⚠ UPOZORENJE

Tehnologija sadržana u ACC-u ne može prevladati ograničenja samog sustava niti prirodne fizikalne zakonitosti. Ako se koristi na nemaran ili nepredviđen način, posljedica mogu biti sudari i teške ozljede. Sustav ne može zamijeniti pozornost vozača.

- Budite pripravi u svakom trenutku preuzeti samostalno davanje gasa ili kočenje.
- Kada pritisnete papučicu gasa, ACC se deaktivira. Stoga sustav više ne koči vozilo i također ne zahtjeva regulaciju kočenja.
- Brzinu i sigurnosni razmak u odnosu na vozilo ispred uvijek prilagodite vidljivosti, vremenskim uvjetima, uvjetima na kolniku i uvijek tima u prometu.
- Nemojte koristiti ACC kod loše vidljivosti niti na strmim, zavojitim ili skliskim dionicama.
- ACC nemojte koristiti kod terenske vožnje niti na neasfaltiranim cestama.

- Sustav ne reagira pravovremeno na mirujuće prepreke (primjerice kraj zastoja). Reagirajte pravodobno kako biste spriječili opasnu situaciju.
- Sustav ne reagira na osobe, životinje ni na vozila koja dolaze iz poprečnog ili suprotnog smjera.
- Kod vožnje s pomoćnim kotačem postoji mogućnost da se ACC samostalno isključi. Isključite sustav prije početka vožnje.
- Odmah zakočite ako ACC ne smanji dovoljno brzinu.
- Odmah zakočite ako se na zaslonu kombiniranog instrumenta prikaže poziv vozaču za preuzimanje nadzora nad vozilom.
- Ako vozilo unatoč upitu za intervencijom vozača nastavi voziti dalje, zakočite ga.

ℹ Informacije

Ako ACC ne radi kako je opisano u ovom poglavlju, nemojte ga koristiti i potražite specijaliziranu servisnu radionicu. Preporučujemo da potražite SEAT trgovca.

Rukovanje ACC-om

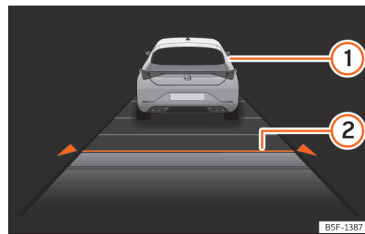

SL 104 Na ekranu kombiniranog instrumenta: ACC je aktivan.



SL 105 Na višenamjenskom kolu upravljača: tipke za rukovanje ACC-om.

»» [SL 104]

- ① Prepoznato vozilo koje vozi ispred. Svijetli kada se regulira razmak od njega.
- ② Odabrani stupanj razmaka: 2.

Ta se informacija može prikazati u središnjem polju u prikazu **Potpore** ili u informacijskom profilu lijevo **»» str. 16**. Ako ne odaberete te prikaze, informacija će automatski biti prikazana pojednostavnjeno u donjem dijelu kombiniranog instrumenta.

Osim prikaza statusa funkcije, također se prikazuje namještena brzina.

Uključivanje

• Pritisnite tipku  na višenamjenskom kolu upravljača **»» (Sl. 105)**.

ACC još ne regulira (standby).

Početak regulacije

Uključivanjem ACC-a automatski se uključuju ESC i regulacija vuče (TCS).

• Pritisnite tipku **SET** kako biste pokrenuli regulaciju **»» (Sl. 105)**.

ACC namješta aktualnu brzinu odnosno brzinu koja je najbliža važećem rasponu brzine (30-210 km/h).

Vozila s automatskim mjenjačem: ručica mjenjača mora se nalaziti u položaju **D**, **S** ili **M**.

Vozila s ručnim mjenjačem: ručica mjenjača mora se nalaziti u bilo kojem stupnju prijenosa osim u 1. stupnju prijenosa i stupnju za vožnju unatrag, a brzina vožnje mora iznositi barem 30 km/h (18 mph).

Ovisno o situaciji u vožnji zsvijetlit će sljedeće kontrolne žaruljice:



Svijetli zeleno

ACC uključen, nije prepoznato vozilo koje vozi ispred.



Svijetli zeleno

ACC uključen, prepoznato vozilo koje vozi ispred.

Kad se ACC nalazi u standby modusu, kontrolne žaruljice svijetle sivo.

Pohranjivanje brzine

Kako biste programirali brzinu, pritisćite tipke + ili - **»» (Sl. 105)** do postizanja željene brzine. Namještanje brzine odvija se u koracima po 10 km/h (5 mph).

Kod aktiviranog ACC-a, možete pritisnuti tipku **RES** kako biste brzinu povećali u koracima od 1 km/h (1 mph). Zatim možete pritisnuti **SET** za smanjenje brzine u koracima od 1 km/h (1 mph).

Programiranje nivoa razmaka

Razmak možete namjestiti u 5 stupnjeva, od vrlo malog do vrlo velikog:

• Pritisnite tipku  i zatim tipku + ili - **»» (Sl. 105)**.

• Alternativno možete pritiskati tipku  sve dok ne namjestite željeni razmak.

Uvažite zakonske propise specifične za pojedinu zemlju u pogledu minimalnog sigurnosnog razmaka.

Prekid regulacije (standby)

• Kratko pritisnite tipku  **»» (Sl. 105)** ili pritisnite papučicu kočnice.

Kontrolna žaruljica za ACC prikazuje se sivom bojom; brzina i razmak ostaju pohranjeni.

Pri isključivanju ESC-a ili TCS-a automatski se prekida automatska regulacija razmaka (ACC).

Ponovno uključivanje regulacije

• Pritisnite tipku **RES**. ACC regulira posljednju namještenu brzinu i razmak.

• **ILI:** Pritisnite tipku **SET** kako biste regulirali s aktualnom brzinom.

Isključivanje

• Duže pritisćite tipku . Namještena brzina briše se.

Prekoračenje brzine koju regulira ACC

Tijekom vožnje s aktiviranim ACC-om vozač može povećati brzinu pritiskanjem papučice gasa. Regulacija ACC-a prekida se dok se ne otpusti papučica gasa **»» (Sl. 105)**.

Namještanje standardnog razmaka

U infotainment sustavu možete prethodnim uključivanjem ACC-a na sljedeći način odabrati nivo razmaka:

• vrlo mali, mali, srednji, veliki i vrlo veliki - preko infotainment sustava:  **Potpore za vozača > ACC »» str. 34**.

Namještanje modusa vožnje

Kod vozila sa SEAT Drive Profilom odabrani modus vožnje može utjecati na ponašanje tijekom ubrzavanja i kočenja ACC-a »» str. 129.

Kod vozila bez SEAT Drive Profila također se može utjecati na ponašanje ACC-a odabirom jednog od profila vožnje u infotainment sustavu pod **Potpore za vozača**. Postavke za ACC su jednake kao postavke kod SEAT Drive Profila.

⚠ UPOZORENJE

Uvjerite se da je kolnik slobodan, prije nego što krenete. Moguće je da radarski senzor ne prepozna eventualne prepreke na kolniku. To može izazvati sudare i teške ozljede. Pritisnite po potrebi nožnu kočnicu.

📌 NAPOMENA

Ako se brzina poveća papučicom gasa, ACC nakon što se noga makne s papučice gasa zbog ograničenja sustava možda neće biti u mogućnosti regulirati brzinu ili razmak.

- Budite spremni reagirati ako to situacija zahtijeva.

Posebne situacije u vožnji

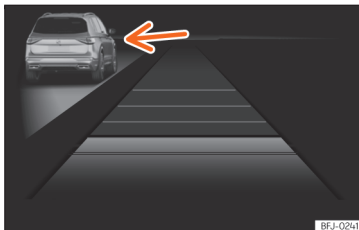

Sl. 106 Na ekranu kombiniranog instrumenta: ACC aktivan, prepoznato vozilo na lijevoj strani.

Uvažite ograničenja i upozorenja opisana na početku ovog poglavlja »» **Uvažite poglavlje „Uvod u temu“** na stranici 142..

Sustav sprječavanja pretjecanja s desne strane¹⁾

Ako se na lijevoj voznoj traci prepozna vozilo koje vozi brzinom manjom od one koju je vozač namjestio, vozilo će usporiti unutar komfornih granica sustava kako bi spriječilo pretjecanje na desnoj voznoj traci »» **[Sl. 106]**.

Ta se regulacija može prekinuti promjenom namješteno brzine ili pritiskom papučice gasa.

Funkcija se aktivira iznad 80 km/h (50 mph). Ona možda u nekim zemljama nije raspoloživa.

Pretjecanja

Ako uključite žmigavac radi pretjecanja, ACC smanjuje razmak od vozila koje vozi ispred kako bi olakšao postupak pretjecanja. Namještena brzina vožnje neće se prekoračiti.

Funkcija se aktivira iznad 80 km/h (50 mph). Ona možda u nekim zemljama nije raspoloživa.

Promet s čestim zaustavljanjima i kretanjima

Vrijedi za vozila s automatskim mjenjačem

ACC može zakočiti do 0 km/h ako se vozilo ispred zaustavi.

ACC ostaje aktivan, a na zaslunu kombiniranog instrumenta nekoliko sekundi prikazuje se obavijest **ACC pripravan**. U tom se vremenu vozilo automatski počinje ponovno kretati čim krene vozilo ispred.

Ako se vozilo ispred ne nastavi ponovno kretati, vozilo u mirovanju može se pritiskom papučice kočnice držati u stanju **ACC pripravan**.

Sustav može vozilo samo nekoliko sekundi držati u stanju mirovanja. U nastavku se prikazuje obavijest **Kočiti** i oglasi se upozoravajući zvuk. Kočite jer u protivnom bi se vozilo moglo nehotice kotrljati **Opasnost od sudara!**

ACC se isključuje ako tijekom faze zadržavanja nastupi jedna od sljedećih situacija:

- Faza zadržavanja traje nekoliko minuta.
- Otvore se jedna vrata.

¹⁾ Ili sustav sprječavanja pretjecanja s lijeve strane u zemljama s prometovanjem lijevom stranom kolnika.

⚠ UPOZORENJE

Ako se na zaslону kombiniranog instrumenta prikazuje obavijest ACC pripravan i vozilo ispred ponovno se počinje kretati, automatski će krenuti i vaše vozilo. Pritom eventualno neće biti prepoznate prepreke koje se nalaze na putu kretanja vozila. To može izazvati sudare i teške ozljede.

- Provjerite put kretanja vozila prije svakog kretanja i po potrebi zakočite.

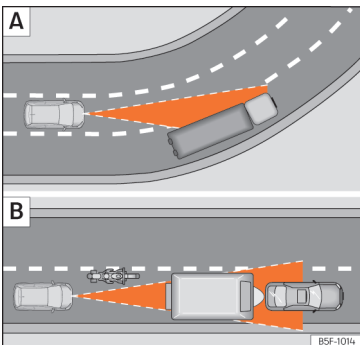
Ograničenja sustava ACC

Sl. 107 **A**) Vozilo u zavoju. **B**) Vozač motocikla koji vozi ispred vašeg vozila izvan područja prepoznavanja radarskog senzora.

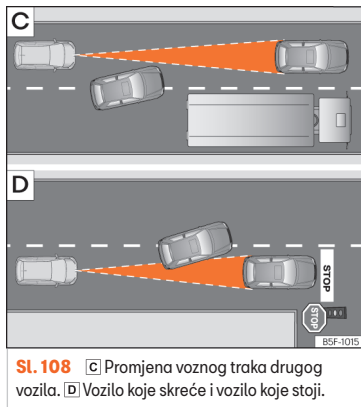

Sl. 108 **C**) Promjena voznog traka drugog vozila. **D**) Vozilo koje skreće i vozilo koje stoji.

ACC sistemski uvjetovano nije prikladan za sve situacije u vožnji.

SEAT preporučuje da funkciju ne koristite u sljedećim slučajevima »» ⚠:

- Kod jake kiše, snijega ili magle.
- Kod vožnji kroz tunel.
- Na dionicama s radovima na cesti.
- Kod vožnji zavojitim cestama, npr. brdskim cestama.
- Kod terenskih vožnji.
- U javnim garažama.

- Na cestama s upuštenim metalnim objektima, npr. željezničkim ili tramvajskim tračnicama.
- Na cestama posutim sipinom.

Budite posebno oprezni ako ACC koristite u sljedećim situacijama:

Kod vožnje zavojima

Postoji mogućnost da ACC u zavoju ne prepozna vozilo koje vozi ispred ili da namjesti udaljenost od vozila koja se nalaze na drugim voznim trakovima »» (Sl. 107) **A**.

Vozila izvan područja registriranja senzora

U sljedećim situacijama u vožnji ACC ne može reagirati, može reagirati sa zakašnjenjem ili na nepoželjan način:

- Vozila koja voze usporodno s odmakom ili vozila koja voze izvan područja prepoznavanja senzora, npr. motocikli. »» (Sl. 107) **B**.
- Vozila koja uz neznatan razmak prelaze na vlastiti vozni trak »» (Sl. 108) **C**.
- Natovarena vozila ili vozila s dogradnim dijelovima koji strše bočno, prema natrag ili prema gore iznad granica vozila.

Objekti koji se ne mogu registrirati

ACC funkcija prepoznaje i reagira isključivo na vozila koja se kreću u istom smjeru. Stoga se ne mogu prepoznati:

- Osobe
- Životinje

- Vozila koja dolaze iz poprečnog ili suprotnog smjera

- Ostale prepreke koje se ne kreću

ACC ne reagira na vozila u mirovanju. Ako npr. vozilo koje je registrirao ACC skrene ili izleti iz voznog traka, a ispred tog se vozila nalazi vozilo u mirovanju, ACC neće reagirati na vozilo u mirovanju »» (SL 108) [i].

UPOZORENJE

Ako koristite ACC u gore navedenim situacijama, to može dovesti do sudara i teških ozljeda kao i do pravnih prekršaja.

Otklanjanje problema

ACC nije raspoloživ

Kontrolna žaruljica svijetli žuto:

- Radarski senzor zaprljan je ili pomaknut, uvažite napomene na početku ovog poglavlja »» str. 136
- Posrijedi je smetnja ili kvar. Isključite paljenje i nakon nekoliko minuta ponovno uključite.
- Ako problem i dalje postoji, potražite specijaliziranu servisnu radionicu.

ACC ne radi na očekivani način

- Provjerite radi li radarski senzor ispravno »» str. 136.
- Ako su kočnice pregrijane, regulacija se automatski prekida. Pustite kočnice da se ohlade i ponovno provjerite funkciju.
- Neobični zvukovi tijekom automatskog postupka kočenja sustava ACC su normalni i ne predstavljaju smetnju.

Sljedeći uvjeti mogu dovesti do toga to da ACC ne reagira:

- Kod pritisnute papučice gasa ili kočnice.
- Ako nije ubačen nijedan stupanj prijenosa odn. ako je ubačen stupanj za vožnju R.
- Kada vozilo vozi unatrag.
- Kada ESC regulira.
- Ako vozač nije vezan sigurnosnim pojasom.
- Ako je broj okretaja motora previsok ili prenizak.
- Ako je stop svjetlo na vozilu u kvaru.
- Ako je stop svjetlo na prikolici u kvaru.
- Ako se aktivira parkirna kočnica.
- Kod vožnje po velikim nizzbrdicama.

Sustavi potpore kočenja (Front Assist)

Uvod u temu

Cilj sustava je sprečavanje frontalnih sudara s objektima koji se nalaze na kolniku odnosno minimiziranje njihovih posljedica.

Funkcija služi za sprečavanje sudara s:

- Parkiranim vozilima.
- Vozilima, pješacima i biciklistima koji se voze po istom voznom traku u istom smjeru vožnje.
- Pješacima i biciklistima koji se kreću poprečno u odnosu na kolnik.

Front Assist detektira navedene objekte pomoću radarskog senzora na prednjem području vozila »» str. 136.

Ovisno o nekoliko čimbenika i težini situacije sustav reagira postupno.

Najprije upozorava vozača i, ako njegova reakcija izostane ili nije dovoljna, aktivira samostalno kočenje u nuždi prema uvjetima koji su opisani u sljedećim točkama.

Sustav se može prekinuti pritiskanjem spojke ili papučice gasa ili čvrstim okretanjem kola upravljača.

⚠ UPOZORENJE

- Front Assist je potpora za vožnju koja nipošto ne može zamijeniti pozornost vozača.
- Front Assist ne može prevladati fizikalno zadane granice niti zamijeniti vozača u pogledu kontrole vozila i reakcije na moguću situaciju u slučaju nužde.
- Nakon upozorenja Front Assista odmah obratite pozornost na situaciju i, ovisno o slučaju, spriječite sudar.
- Brzinu i sigurnosni razmak u odnosu na vozilo ispred prilagodite vidljivosti, vremenskim uvjetima, uvjetima na kolniku i uvjetima u prometu.
- Sam Front Assist ne može spriječiti sudare i teške ozljede.
- Front Assist ne reagira na životinje ili vozila koji dolaze iz poprečnog smjera ili iz suprotnog smjera istim voznim trakom.
- Front Assist ne reagira na pješake koji dolaze iz suprotnog smjera na istom voznom traku.
- Ako Front Assist ne radi kako je opisano u ovom poglavlju (npr. ako nekoliko puta nepotrebno intervenira), isključite ga. Potražite specijaliziranu servisnu radionicu i dajte provjeriti sustav. SEAT preporučuje da potražite SEAT trgovca.

i Informacije

Kod uključenog Front Assista upozorenja na ekranu ostaju isključena zbog drugih funkcija.

Stupnjevi upozorenja i potpora pri kočenju

Sl. 109 Na zaslону kombiniranog instrumenta: napomene za prethodno upozorenje.

Front Assist se aktivira od 5 km/h (3 mph). Ovisno o različitim uvjetima (brzine vozila, brzine i vrste prepoznatog objekta itd.) neki od koraka opisanih u sljedećem dijelu izostat će u svrhu optimizacije ponašanja sustava.

Upozorenje na razmak

Kada sustav prepozna da je razmak do vozila ispred premalen, on će vozača upozoriti s ovim prikazom na ekranu kombiniranog instrumenta



Trenutak upozorenja varira ovisno o ponašanju vozača, brzini vozila i relativnoj brzini između njih.

Predupozorenje (prethodno upozorenje)

Ako sustav prepozna mogućnost sudara s vozilom ispred ili nekim objektom, on će vozača upozoriti upozoravajućim zvukom i prikazom na ekranu kombiniranog instrumenta  **>>> (Sl. 109).**

Trenutak upozorenja varira ovisno o stanju u prometu i ponašanju vozača. Istovremeno se vozilo priprema na moguće kočenje u nuždi **>>> str. 149.**

Kod uključenog Front Assista upozorenja na ekranu ostaju isključena zbog drugih funkcija.

Kritično upozorenje

Ako vozač ne reagira na **predupozorenje**, sustav može izravno utjecati na kočnice i aktivirati kratko kočenje kako bi vozača upozorio na izravnu opasnost od sudara.

Automatsko maksimalno kočenje

Ako vozač ne reagira ni na **kritično upozorenje**, sustav može aktivirati samostalno kočenje u nuždi progresivnim povećavanjem kočenja u skladu sa stupnjem opasnosti situacije.

Potpora pri kočenju u nuždi od strane vozača

Ako vozač nakon kritičnog upozorenja počne kočiti, ali sustav utvrdi da kočnica nije dovoljno snažno pritisnuta, povećat će se intenzitet kočenja.

⚠ UPOZORENJE

- Sustav u nekim slučajevima ne može spriječiti sudar, iako znatno ublažava njegove posljedice smanjenjem brzine i energije kod navedenog.
- Kada Front Assist inicira kočenje, papučica kočnice je „tvrđa“.
- Automatske regulacije kočenja od strane Front Assista mogu se prekinuti pritiskanjem spojke, papučice gasa ili pokretom kola upravljача.
- Front Assist može zakočiti vozilo te ga čak i u potpunosti zaustaviti. Međutim, kočioni sustav ne zaustavlja vozilo trajno. Pritisnite papučicu kočnice!

Ograničenja sustava



Sl. 110 Na zaslonu kombiniranog instrumenta: prikaz prvog samostalnog kalibriranja sustava.

Front Assist sadrži sistemski uvjetovana ograničenja. U određenim se okolnostima tako neke reakcije vozaču mogu činiti nesvrshodnima. Iz tog razloga vozač uvijek mora biti spreman da intervenira.

Sljedeće okolnosti mogu dovesti do toga da sustav nadzora okoline Front Assist uopće ne reagira ili reagira prekasno:

- U prvim trenucima nakon uključivanja paljenja zbog prvog samostalnog kalibriranja sustava. Tijekom tog vremena prikazuje se simbol statusa »» (Sl. 110).

Neprepoznati objekti

- Teret i dogradnje na drugim vozilima, koji strše bočno, prema natrag ili prema gore.
- Ako su prisutni metalni predmeti, npr. metalni odbojnici uz cestu ili ploče koje se koriste u građevinskim radovima.
- Vozila koja sijeku kolnik po kojem se vozilo kreće.
- Vozila koja voze usporedno s odmakom.
- Uska vozila kao npr. motocikli.
- Vozila koja dolaze ususret.

Ograničenja funkcije

- Kad je radarski senzor isključen ili ima smetnju.
- Kad je radarski senzor zaprljan ili pokriven.
- Kod vožnje u oštrim zavojima ili kod kompleksnih dionica.
- Kada je papučica gasa čvrsto pritisnuta ili se daje puni gas.
- Ako je isključen TCS ili je aktiviran ESC u modusu **Sport »» str. 133**.
- Kada ESC regulira ili je u kvaru.
- Kada više stop svjetala vozila ili priključene prikolice imaju električnu smetnju.
- Kada vozilo vozi unatrag.
- Kada pada snijeg ili jaka kiša.

• U kompleksnim situacijama u vožnji (npr. prometni otoci, kružni tokovi itd.) Front Assist može upozoriti i intervenirati kočenjem, iako to zapravo nije potrebno.

Za ostale informacije vidi odlomak »» str. 135.

Manualno uključivanje i isključivanje funkcije

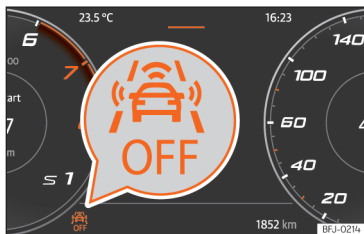

SL. 111 Na zaslonu kombiniranog instrumenta: prikaz da je Front Assist isključen.

Front Assist aktivira se kod uključenog paljenja. Kada je Front Assist isključen, deaktivirane su i funkcije predupozorenja i upozorenja na razmak. Marka SEAT preporučuje da Front Assist ostavite uključenim, osim u situacijama opisanim pod »» str. 150.

Uključivanje/isključivanje Front Assista

Kod uključenog paljenja Front Assist se može isključiti i uključiti na sljedeći način:

• Preko infotainment sustava: Dodirnite funkcij-sku površinu **Potpore za vozača > Front Assist »» str. 34.**

• **ILI:** Pomoću tipke za sustave potpore za vozača odaberite odgovarajuću točku izbornika »» str. 135.

Kad je Front Assist isključen, u kombiniranom se instrumentu pojavljuje prikaz .

Pri svakom uključivanju paljenja iznova se prikazuje da je Front Assist aktivan.

Uključivanje ili isključivanje predupozorenja (prethodno upozorenje)

Predupozorenje možete uključiti ili isključiti u infotainment sustavu preko funkcijske površine **Potpore za vozača > Front Assist »» str. 34.**

Sustav zadržava namještene postavke kod sljedećeg uključivanja paljenja.

Marka SEAT preporučuje da uključite predupozorenje.

Ovisno o infotainment sustavu vozila funkcija **predupozorenja** može se prilagoditi u sljedećim modusima:

- uranjeno
- srednje
- uz odgovodu
- deaktivirano

SEAT preporučuje funkcijski modus „Srednje“.

Uključivanje ili isključivanje upozorenja na razmak

Upozorenje na razmak možete uključiti ili isključiti u infotainment sustavu preko funkcijske površine **Potpore za vozača > Front Assist »» str. 34.**

Sustav zadržava namještene postavke kod sljedećeg uključivanja paljenja.

SEAT preporučuje da uključite funkciju upozorenja na razmak.

Privremeno deaktiviranje Front Assista u sljedećim situacijama

U sljedećim situacijama trebalo bi isključiti Front Assist zbog ograničenja sustava:

- Kod vuče vozila.
- Kad se vozilo nalazi na jednoosovinskom uređaju s valjcima za ispitivanje kočnica.
- Kad je radarski senzor u kvaru.
- Kad je radarski senzor zadobio jak udarac.
- Kad sustav više puta nepotrebno intervenira.
- Kad je radarski senzor privremeno zaklonjen dodatnom opremom.
- Kad se vozilo treba pretovariti za transport.

Potpora zadržavanja vozila na voznom traku (Lane Assist)

Uvod

Potpora zadržavanja vozila na voznom traku (Lane Assist) pomaže vozaču unutar fizikalnih ograničenja sustava u slučaju kada prijeti opasnost od napuštanja voznog traka. Ta funkcija nije predviđena niti prikladna za samostalno zadržavanje vozila na voznom traku.

Uz pomoć kamere na vjetrobranskom staklu potpora zadržavanja vozila na voznom traku prepoznaje moguća ograničenja voznog traka na kojem se vozilo kreće. Ako se vozilo previše približi prepoznatim ograničenjima voznog traka, sustav će upozoriti vozača korekcijskim pokretima kola upravljača. Vozač može u svakom trenutku prekinuti korekcijsku mjeru upravljača.

Pri uključenom žmigavcu neće doći do upozorenja, budući da potpora zadržavanja vozila na voznom traku aktivira namjernu promjenu voznog traka.

Ograničenja sustava

Potporu zadržavanja vozila na voznom traku koristite samo na autoputu i na širokim cestama u dobrom stanju.

Sustav nije raspoloživ u sljedećim uvjetima:

- Kad je brzina vožnje manja od otprilike 55 km/h (30 mph).
- Kad sustav ne prepozna liniju na kolniku.
- U uskim zavojima.
- Privremeno kod izrazito sportskog načina vožnje.
- Ako je žmigavac uključen prije manualne promjene voznog traka.
- Ako vozač pri intervenciji sustava snažno kontraupravlja.
- Ako se unatoč reakciji sustava prijeđe uzdužna oznaka na voznom traku.
- Ako vozač ne reagira na zahtjev za preuzimanje nadzora nad vozilom.

UPOZORENJE

Inteligentna tehnika potpore zadržavanja vozila na voznom traku ne može savladati fizikalno zadane i sistemski uvjetovane granice. Neoprezno ili nekontrolirano korištenje potpore zadržavanja vozila na voznom traku može izazvati sudare i teške ozljede. Sustav ne može zamijeniti pozornost vozača niti njegove manevre upravljanja.

- Brzinu i sigurnosni razmak u odnosu na vozila ispred vas prilagodite vidljivosti, vremenskim uvjetima, uvjetima na kolniku i uvjetima u prometu.
- Ruke uvijek držite na kolu upravljača kako biste u svakom trenutku bili spremni upravljati njime. Vozač uvijek snosi odgovornost za zadržavanje na voznom traku.

• Potpora zadržavanja vozila na voznom traku ne prepoznaje sve oznake na kolniku. Potpora zadržavanja vozila na voznom traku može u određenim okolnostima pogrešno prepoznati loše kolnike, strukture kolnika ili objekte kao oznake na kolniku. Izbjegavajte neželjene intervencije u sustav.

• Obratite pozornost na prikaze na ekranu kombiniranog instrumenta i postupajte u skladu s prikazanim uputama, ako to stanje u prometu dopušta.

• U sljedećim situacijama može doći do neželjenih intervencija sustava ili do potpunog zakazivanja sustava: Te situacije zahtijevaju posebnu pozornost vozača i event. privremeno isključivanje potpore zadržavanja vozila na voznom traku:

- Kod izrazito sportskog načina vožnje.
- Kod nepovoljnih vremenskih uvjeta i ceste u lošem stanju.
- U područjima radova na cesti.
- Kod planinskih vrhova i dna dolina.
- Uvijek pažljivo pratite okruženje vozila i vozite proaktivno.
- Ako je vidno polje kamere zaprljano, prekriveno ili oštećeno, funkcija potpore zadržavanja vozila na voznom traku može biti neispravna.

Vožnja s potporom zadržavanja vozila na voznom traku

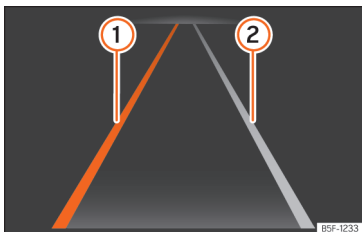

Sl. 112 Na zaslону kombiniranog instrumenta: prikazi potpore zadržavanja vozila na voznom traku.

- 1 Žuta linija: Sustav pomaže intervencijom na prikazanoj strani.
- 2 Bijela linija: Prepoznata linija voznom traka. Sustav ne intervenira

Kontrolne žaruljice



Svijetli zeleno

Potpore zadržavanja vozila na voznom traku aktivna i raspoloživa.



Svijetli žuto

Potpore zadržavanja vozila na voznom traku intervenira korektivnom regulacijom upravljanja.

Uključivanje odnosno isključivanje potpore zadržavanja vozila na voznom traku

U nekim se zemljama potpora zadržavanja vozila na voznom traku (Lane Assist) aktivira kod svakog uključivanja paljenja. Status veze prikazuje se u izborniku **Potpore za vozača** u infotainmentu ili u izborniku Sustavi potpora za vozača nakon pritiska odgovarajuće tipke. Aktiviranje i deaktiviranje moguće je u tim izbornicima.

Potpore zadržavanja vozila na voznom traku može aktivno reagirati pri brzini vožnje od otprilike 60 km/h (35 mph) i nakon prepoznavanja oznaka na kolniku (status sustava: aktivan).

Kada se isključi kontrolna žaruljica na ekranu kombiniranog instrumenta, to znači da je potpora uključena, ali nije spremna za regulaciju, ili da je isključena.

Kod uključenog žmigavca sustav privremeno prebacuje u pasivno stanje kako bi omogućio manualnu promjenu voznom traka.

Ako vozač naglo okrene ili ispravi kolo upravljača, to će uzrokovati privremeno prebacivanje sustava u pasivno stanje.

Poziv vozaču za aktivno preuzimanje nadzora nad vožnjom

Ako se upravljač ne ispravi manualno, sustav poziva vozača da to učini preko prikaza na ekranu kombiniranog instrumenta i zvučnih upozorenja.

Ako vozač ne reagira na njih, sustav se prebacuje u pasivno stanje.

Neovisno o manevrima kola upravljača vozača se preko tekstualnih obavijesti na ekranu kombiniranog instrumenta i dodatnih zvučnih upozorenja poziva da vozilo usmjeri po sredini kolnika ako aktivnost za upravljačem predugo izostane.

Vibracija kola upravljača

Sljedeća situacija može dovesti do vibracije kola upravljača:

- Tijekom snažne regulacije upravljanja sustava više se ne prepoznaje vozni trak.

Vibracija kola upravljača može se odabrati i u infotainment sustavu u izborniku **Potpore**. Ako vozilo u tom slučaju prijeđe prepoznatu uzdužnu oznaku na voznom traku, doći će do vibracije kola upravljača.

Informacije

Ako potpora zadržavanja vozila na voznom traku ima smetnju, može se automatski isključiti.

Otklanjanje problema

! Potpora zadržavanja vozila na voznom traku nije raspoloživa

Kontrolna žaruljica svijetli žuto. K tome se prikazuje odgovarajuća obavijest na zaslunu kombiniranog instrumenta.

- Vidno polje kamere je zaprljano. Očistite vjetrobansko staklo »» str. 293.
- Vidljivost kamere ograničena je priborom ili naljepnicom.
- Posrijedi je smetnja ili kvar. Isključite motor i ponovno ga uključite.

Sustav se ponaša drukčije od očekivanoga

- Kamera je pomaknuta ili oštećena, npr. zbog štete na vjetrobanskom staklu. Provjerite postoje li oštećenja.
- Nemojte pričvršćivati objekte na kolo upravljača.

Ako problem i dalje postoji, potražite specijaliziranu servisnu radionicu.

Informacije

Nakon uključivanja paljenja može proći nekoliko sekundi dok se ne ustanovi sistemska greška.

Informacije

Ako potpora zadržavanja vozila na voznoj traci nije raspoloživa, potpora za vožnju (Travel Assist) također nije na raspolaganju.

Potpora za vožnju (Travel Assist)

Uvod u temu

Potpora za vožnju (Travel Assist) kombinira automatsku regulaciju razmaka (ACC) s adaptivnim vođenjem po voznoj traci. Unutar ograničenja sustava vozilo može održavati razmak koji je prethodno odabrao vozač do vozila ispred i ostati u željenom položaju unutar voznog traka.

Travel Assist upotrebljava iste senzore kao automatska regulacija razmaka (ACC) i potpora zadržavanja vozila na voznoj traci (Lane Assist). Stoga pažljivo pročitajte informacije o sustavu ACC »» str. 142 i Lane Assist »» str. 151 te uvažite tamo navedena ograničenja sustava i napomene.

Je li vozilo opremljeno potporom Travel Assist?

Vozilo je opremljeno Travel Assistom ako je na višenamjenskom kolu upravljača raspoloživa tipka .

Raspon brzine

Travel Assist regulira ovisno o vrsti mjenjača od 0 km/h (0 mph). Brzina se može namjestiti od 30 km/h (20 mph).

Vožnja s potporom Travel Assist

Travel Assist samostalno upravlja papučicom gasa, kočnicama i upravljačem. Osim toga potpora Travel Assist unutar svojih granica može usporiti vlastito vozilo do mirovanja iza vozila koje se zaustavlja i ponovno samostalno krenuti.

Regulaciju potpore možete prekinuti u svakom trenutku.

Prikazi na ekranu

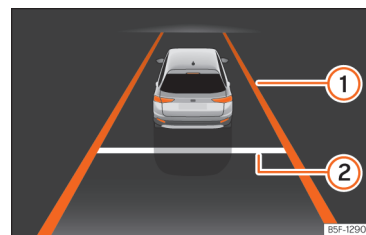

Sl. 113 Na ekranu kombiniranog instrumenta: prikaz kod aktivne regulacije (shematski prikaz).

- 1 Boja oznaka na kolniku prikazuje status funkcije adaptivnog vođenja po voznoj traci.
 - Žuto: Adaptivno vođenje po voznoj traci aktivno.
 - Siva: Adaptivno vođenje po voznoj traci pasivno.
- 2 Namješteni razmak.

Ovisno o opremi, na ekranu kombiniranog instrumenta mogu biti prikazani drugi detalji, kao što su, primjerice, isprekidane oznake na kolniku i vozila ispred.

Različite kontrolne žaruljice prikazuju status sustava na zaslonu kombiniranog instrumenta:



Kontrolna žaruljica - zeleno: Travel Assist je aktivan, regulacija razmaka i adaptivno vođenje po voznom traku su aktivni.



Kontrolna žaruljica - djelomično zeleno: Travel Assist je aktivan, regulacija razmaka je aktivna i adaptivno vođenje po voznom traku je pasivno.



Kontrolna žaruljica - sivo: Travel Assist deaktiviran, bez regulacije.

Poziv vozaču za aktivno preuzimanje nadzora nad vožnjom

Ako maknete ruke s kola upravljača, sustav će vas nakon nekoliko sekundi prikazom na zaslonu kombiniranog instrumenta i zvučnim upozorenjima pozvati da preuzmete upravljanje.

Ako ne reagirate, Travel Assist će se deaktivirati.

⚠ UPOZORENJE

Inteligentna tehnika Travel Assista ne može savladati fizikalno zadane granice i radi isključivo unutar ograničenja sustava. Neoprezno ili nehотиčno korištenje potpore Travel Assist može izazvati sudare i teške ozljede. Sustav ne može zamijeniti pozornost vozača.

- Uvažite ograničenja sustava i napomene za automatsku regulaciju razmaka (ACC) i potporu zadržavanja vozila na voznom traku (Lane Assist).
- Brzinu i razmak do vozila ispred uvijek prilagodite uvjetima vidljivosti, vremenskim uvjetima, uvjetima na kolniku i uvjetima u prometu.
- Travel Assist nipošto nemojte koristiti kod loše vidljivosti, na strmim, zavojitim, skliskim dionicama (n. pr. na snijegu, ledu, vlažnom kolniku ili šljunku) niti na poplavljenim cestama.
- Travel Assist nipošto nemojte koristiti kod terenske vožnje ili na neasfaltiranim cestama. Travel Assist predviđen je samo za uporabu na asfaltiranim cestama.
- Travel Assist ne reagira na osobe, životinje, vozila koja dolaze iz poprečnog smjera ili vozila koja dolaze ususret u istom voznom traku.
- Odmah zakačite ako Travel Assist ne smanji dovoljno brzinu.
- Zakačite odmah ako se na ekranu kombiniranog instrumenta prikaže odgovarajući prikaz ili ako Travel Assist ne smanji dovoljno brzinu.

- Zakačite ako se vozilo, primjerice, nakon poziva za kočenjem počne nehotice kotrljati.
- Ako je moguće, nemojte voziti s rukavicama. Sustav bi to mogao interpretirati da nema aktivnosti za upravljačem.
- Ako se na zaslonu kombiniranog instrumenta pojavi poziv vozaču za preuzimanje nadzora nad vozilom, odmah preuzmite kontrolu nad vozilom.
- Ruke uvijek držite na kolu upravljača kako biste u svakom trenutku mogli samostalno upravljati. Vozač je u svakom trenutku odgovoran za zadržavanje vozila u voznom traku.
- Budite spremni u svakom trenutku samostalno regulirati brzinu.

Rukovanje Travel Assistom



Sl. 114 Lijeva strana višenamjenskog kola upravljača.

Uključivanje i početak regulacije

1. Tijekom vožnje s aktiviranim ACC-om pritisnite tipku , na višenamjenskom kolu upravljača.

Vozilo s ACC-a prebacuje na Travel Assist.

Ovisno o situaciji u vožnji vozilo kod aktiviranog Travel Assista prebacuje na sljedeće načine rada:

- Kod aktiviranog ACC-a Travel Assist održava aktualnu brzinu i prethodno namješteni razmak od vozila koje vozi ispred.

Istovremeno se vozilo kod prepoznatih oznaka na kolniku upravljačkim pokretima zadržava na voznoj traku.

- Ako ne uslijedi regulacija ACC-a, Travel Assist ostaje aktiviran, ali u pasivnom stanju (nema regulacije).

1. Pritisnite tipku **SET**.

Travel Assist aktivira sustav ovisno o situaciji u vožnji.

Kontrolna žaruljica koja odgovara dotičnoj situaciji u vožnji svijetli na ekranu kombiniranog instrumenta. Osim toga prikazuje se obavijest.

Prekid regulacije

1. Kratko pritisnite tipku .

ILL: pritisnite papučicu kočnice.

Namješteni razmak ostaje pohranjen.

Prebacivanje na ACC

1. Pritisnite tipku , na višenamjenskom kolu upravljača.

Vozilo s Travel Assista prebacuje na sistemsko stanje ACC-a koje odgovara dotičnoj situaciji u vožnji.

Namještanje daljnjih postavki

Ostale značajke rukovanja Travel Assitom jednake su onima kod ACC.

Otklanjanje problema

Travel Assist nije raspoloživ ili ne radi očekivano

Kontrolna žaruljica svijetli žuto. K tome se prikazuje odgovarajuća obavijest na zaslonu kombiniranog instrumenta.

- Postoji smetnja u sensorima. Provjerite uzroke i rješenja koji su opisani u informacijama uz ACC **»» str. 147** ili Lane Assist **»» str. 152**.
- Posrijedi je smetnja ili kvar. Isključite motor i ponovno ga pokrenite.
- Prekoračena su ograničenja sustava.
- Ako problem i dalje postoji, potražite specijaliziranu servisnu radionicu. SEAT preporučuje da potražite SEAT trgovca.

Preuzeti upravljanje

Upozoravajuća žaruljica svijetli u bijeloj boji i na ekranu kombiniranog instrumenta prikazuje se obavijest.

- Na nekoliko ste sekundi maknuli ruke s kola upravljača. Uхватite kolo upravljača i preuzmite upravljanje vozilom.

Preuzeti upravljanje

Upozoravajuća žaruljica svijetli u crvenoj boji i na ekranu kombiniranog instrumenta prikazuje se obavijest. Ovisno o situaciji oglašava se zvučno upozorenje ili vibrira kolo upravljača.

- Otpustili ste kolo upravljača na duže vrijeme ili nisu dosegnuta ograničenja sustava. Uхватite kolo upravljača i preuzmite upravljanje vozilom.

Travel Assist isključuje se samostalno

- Na duže vrijeme ste maknuli ruke s kola upravljača.
- Posrijedi je smetnja ili kvar. Isključite motor i ponovno ga pokrenite.
- Ako problem i dalje postoji, potražite specijaliziranu servisnu radionicu. SEAT preporučuje da potražite SEAT trgovca.

Regulacija se neočekivano prekida

- Uključili ste žmigavac.

Potpora pri promjeni voznog traka (Side Assist)

Uvod u temu

Potpora pri promjeni voznog traka nadzire područje iza vozila pomoću radarskih senzora »» str. 6. Sustav pritom mjeri razmak i razliku u brzini u odnosu na druga vozila. Potpora pri promjeni voznog traka ne funkcionira pri brzinama manjim od cca. 15 km/h (9 mph).

Širina kolnika ne prepoznaje se individualno, nego je zadana u sustavu. Iz tog razloga na uskim cestama ili između dva kolnika može doći do pogrešnih prikaza. Isto tako bi sustav mogao prepoznati vozila na trećem kolničkom traku (ako postoji) ili druge fiksne objekte kao primjerice zaštitnu ogradu i prikazati pogrešno upozorenje.

Vožnja s prikolicom

Potpora pri promjeni voznog traka deaktivira se automatski i više se ne može aktivirati ako su prikolica ili slično električno priključeni na tvorničku kuku za vuču.

Čim vozač započne vožnju s prikolicom koja je električno spojena s vozilom, pojavi se obavijest u kombiniranom instrumentu koja vozača informira o deaktiviranju potpore pri promjeni voznog traka. Nakon što se prikolica odvoji od

vozila, potpora pri promjeni voznog traka vraća se u prvotno stanje prije električnog priključivanja prikolice.

Ako mehanizam za vuču nije montiran tvornički, potporu pri promjeni voznog traka morate manualno deaktivirati kod vožnje s prikolicom.

Fizikalna ograničenja sustava

U određenim situacijama vožnje postoji mogućnost pogrešne interpretacije stanja u prometu od strane potpore pri promjeni voznog traka. Primjerice u sljedećim situacijama:

- u uskim zavojima,
- kod kolničkih trakova različite širine,
- u područjima s velikim visinskim razlikama;
- kod loših meteoroloških uvjeta,
- kod posebnih objekata sa strane, npr. visokih ili ukošenih zaštitnih ograda.

UPOZORENJE

Inteligentna tehnologija potpore pri promjeni voznog traka (Side Assist) ne može savladati fizikalno zadane granice i funkcionira isključivo unutar ograničenja sustava. Neoprezno ili nehotično korištenje potpore pri promjeni voznog traka može prouzročiti sudare i teške ozljede. Sustav ne može zamijeniti pozornost vozača.

- Brzinu i sigurnosni razmak u odnosu na vozilo ispred uvijek prilagodite vidljivosti, vremenskim uvjetima, uvjetima na kolniku i uvjetima u prometu.

- Ruke uvijek držite na kolu upravljača. Morate biti spremni na svakom trenutku preuzeti upravljanje.

- Obratite pozornost na kontrolne žaruljice potpore pri promjeni voznog traka i obavijesti na zaslonu kombiniranog instrumenta i postupite u skladu sa zahtjevima.

- Potpora pri promjeni voznog traka može reagirati na posebne konstrukcije na rubu kolnika kao što su visoke ili udubljene zaštitne ograde. U takvim slučajevima može doći do pogrešnih upozorenja.

- Potpora pri promjeni voznog traka nipošto se ne smije koristiti na loše konstruiranim cestama. Potpora pri promjeni voznog traka osmišljena je za dobro konstruirane ceste.

- Uvijek pažljivo pratite okruženje vozila.

- Kod izravnog Sunčevog zračenja postoji mogućnost da ne vidite dobro kontrolne žaruljice potpore pri promjeni voznog traka.

Informacije

Ako potpora pri promjeni voznog traka ne radi kako je opisano u ovom poglavlju, ne možete je koristiti i potražite specijaliziranu servisnu radionicu.

Vožnja s potporom pri promjeni voznog traka

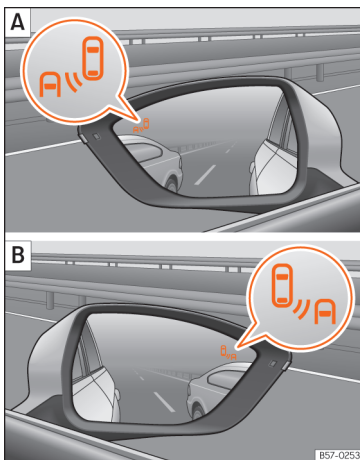

SL 115 Kontrolna žaruljica potpore pri promjeni voznog traka.

Uključivanje i isključivanje

Potpora pri promjeni voznog traka može se uključiti i isključiti u izborniku **Potpore** u infotainment sustavu ili na ekranu kombiniranog instrumenta pomoću elemenata za rukovanje na kolu upravljača. Kod vozila koja su opremljena više-

namjenskom kamerom to je moguće i s tipkom sustava potpora za vozača na ručici za duga svjetla.

Čim potpora pri promjeni voznog traka postane spremna za rad, to se potvrđuje kratkim uključivanjem prikaza u kontrolnim žaruljicama.

Posljednje namještena postavka ostaje sačuvana i nakon ponovnog uključivanja paljenja.

Prikaz u vanjskom zrcalu

Kontrolna vas žaruljica na dotičnoj strani informira o stanju u prometu iza vozila, ako ga sustav procijeni kritičnim. Kontrolna žaruljica lijevo informira vas o stanju u prometu na lijevoj strani vozila, a kontrolna žaruljica desno o stanju u prometu na desnoj strani vozila.

U slučaju naknadno zatamnenih stakala ili stakala sa zatamnenim folijama, postoji mogućnost da prikazi u vanjskom zrcalu nisu jasno vidljivi.

Vanjska zrcala održavajte čistima i bez snijega i leda i nemojte ih prekrivati naljepnicama ili sličnim.

Zasvijetli

Jednom kratko zasvijetli: Potpora pri promjeni voznog traka je aktivirana i spremna za rad, npr. kod uključivanja sustava.

Trajno svijetli: Potpora pri promjeni voznog traka prepoznaje vozilo u mrtvom kutu.

Treperi

Prepoznato je vozilo na susjednom voznom traku i istovremeno je uključen žmigavac u smjeru prepoznatog vozila.

Kod vozila koja su dodatno opremljena potporom zadržavanja vozila na voznom traku >>> str. 151, upozorenje se aktivira i u slučaju napuštanja voznog traka i kada nije aktiviran žmigavac (potpora pri promjeni voznog traka „plus“).

Kontrolne žaruljice zasvijetle kod uključivanja paljenja i moraju se ponovno isključiti nakon otprilike 2 sekunde. U tom se vremenu provjerava funkcija.

Ako se ne pojavi prikaz kontrolne žaruljice potpore pri promjeni voznog traka, to znači da potpora pri promjeni voznog traka nije prepoznala vozilo u blizini vašeg vozila.

Kada je vanjsko osvjetljenje slabo, smanjuje se intenzitet kojim svijetle kontrolne žaruljice. Korisnik može promijeniti intenzitet kontrolnih žaruljica u 5 stupnjeva u izborniku infotainment sustava.

Potpora pri promjeni voznog traka plus

Funkciju Potpora pri promjeni voznog traka plus omogućuju aktiviranje funkcija **Potpore zadržavanja vozila na voznom traku (Lane Assist)** >>> str. 151 i **Potpore pri promjeni voznog traka (Side Assist)**. U tom su slučaju funkcije proširene na način opisan u sljedećem dijelu.

Ako vozač započne promjenu voznog traka tijekom možebitne kritične situacije:

- Kontrolna žaruljica žmigava na odgovarajućoj strani, čak i ako žmigavac nije uključen.
- Kolo upravljača vibrira kako bi vozača upozorilo na opasnost od sudara.
- Uslijedit će korektivni moment upravljača kako bi se vozilo ponovno vratilo u svoj vozni trak.

Situacije u vožnji

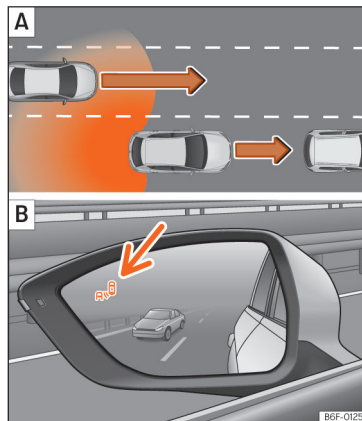

Sl. 116 Shematski prikaz: **A** pretjecanje kod prometa u stražnjem području. **B** Prikaz potpore pri promjeni voznog traka lijevo.

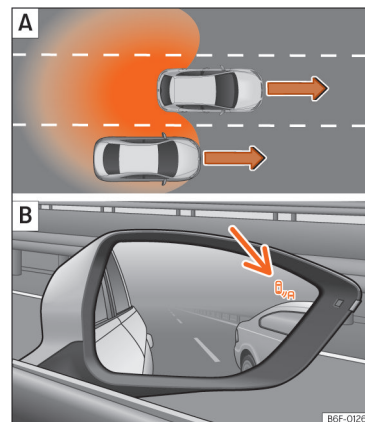

Sl. 117 Shematski prikaz: **A** pretjecanje na srednjem voznom traku i povratak na desni kolnički trak. **B** Prikaz potpore pri promjeni voznog traka desno.

U sljedećim se situacijama uključuje prikaz u kontrolnoj žaruljici >>> **[Sl. 116]** **B** (strelica) ili >>> **[Sl. 117]** **B** (strelica):

- Kod pretjecanja od strane drugog vozila >>> **[Sl. 116]** **A**.
- Kod pretjecanja drugog vozila >>> **[Sl. 117]** **A** s razlikom u brzini od cca. 10 km/h (6 mph). Ako je pretjecanje znatno brže, nema prikaza.

Što se neko drugo vozilo brže približava, to će se ranije pojaviti prikaz u kontrolnoj žaruljici jer potpora pri promjeni voznog traka uzima u obzir razliku u brzini u odnosu na druga vozila. Iz tog razloga kod istog razmaka u odnosu na drugo vozilo do prikaza nekad dolazi ranije, a nekad kasnije.

Parkiranje i manevriranje

Parkiranje vozila

Parkiranje

Kod zaustavljanja i parkiranja vozila poštujuće za konske odredbe.

1. Povucite ručnu kočnicu
2. *Automatski mjenjač*: dovedite ručicu automatskog mjenjača u položaj **P**.
3. Isključite motor i paljenje. Lagano okrenite kolo upravljača kako bi uklopila blokada kola upravljača.
4. *Ručni mjenjač*: na ravnom i na usponu ubacite u 1. stupanj prijenosa, a na nizbrdici u stupanj za vožnju unatrag i otpustite papučicu spojke.
5. Zakrenite kolo upravljača na strmom kolniku tako da se parkirano vozilo kotrlja u smjeru ruba pločnika ako se pomakne.
6. Izađite iz vozila »» » . Pritom obratite pažnju na druge sudionike u prometu!
7. Ponesite sve ključeve vozila i zaključajte vozilo.

Vozilo uvijek zaustavite na prikladnoj površini za parkiranje kako biste izbjegli štetu i opasne situacije »» » .

UPOZORENJE

Ako se vozilo nepravilno zaustavi, moglo bi se pokrenuti i na malim nizbrdicama. To može dovesti do sudara i teških ozljeda.

- Pri parkiranju uvijek pazite na propisani postupak.
- Prije izlaska iz vozila provjerite je li elektronička parkirna kočnica uključena.

UPOZORENJE

Ako djeca, osobe kojima je potrebna pomoć ili životinje ostanu u vozilu bez nadzora, može doći do sudara i teških ozljeda.

- Nikada ne ostavljajte djecu, osobe kojima je potrebna pomoć ni životinje u vozilu bez nadzora. Ručica za mijenjanje stupnjeva za vožnju mogla bi se pritisnuti i na taj bi se način mogla isključiti elektronička parkirna kočnica. Vozilo bi se moglo pokrenuti.
- Nikada ne ostavljajte djecu, osobe kojima je potrebna pomoć ni životinje u vozilu. Ovisno o godišnjem dobu u zatvorenom vozilu mogu nastati vrlo visoke ili vrlo niske temperature.
- Pri svakom izlasku iz vozila uvijek ponesite sve ključeve vozila.

NAPOMENA

Neravna podloga, pijesak ili blato mogu dovesti do toga da se vozilo ne može pravilno parkirati i da se može oštetiti.

- Uvijek parkirajte vozilo na čvrstoj i ravnoj podlozi.

NAPOMENA

Komponente koje se nalaze na donjoj strani vozila, poput branika, spojlera i dijelova voznog postroja, mogu se oštetiti pri prijelazu preko objekata koji strše iz tla.

- Potrebna je oprezna vožnja preko prilaza zemljištima, prijelaza za izjednačenje visinskih razlika i nagiba.

NAPOMENA

Izbjegavajte parkirati vozilo na mjestima gdje vrući sustav ispušnih plinova može doći u kontakt sa suhom travom, grmljem, gorivom koje je isteklo ili drugim zapaljivim materijalima.

NAPOMENA

Kod vozila s automatskim mjenjačem ključ paljenja može se izvući iz brave paljenja samo ako se ručica nalazi u položaju **P**.

Ručna kočnica

Korištenje ručne kočnice

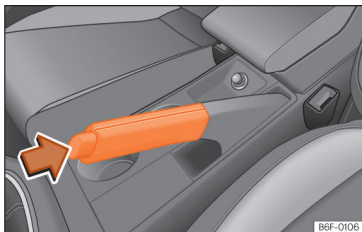

Sl. 118 Ručna kočnica između prednjih sjedala.

Ručna kočnica sprječava da se vozilo slučajno otkotrlja. Čvrsto povucite ručnu kočnicu kada izlazite iz vozila ili ga parkirate.

(P) Kad je ručna kočnica povučena, kontrolna žaruljica zasvijetli crveno u kombiniranom instrumentu.

Povlačenje ručne kočnice

• Povucite ručicu ručne kočnice prema gore »» [Sl. 118].

Otpuštanje ručne kočnice

• Povucite ručicu malo prema gore, pritisnite tipku za deblokiranje u smjeru strelice »» [Sl. 118] i pomaknite ručicu ručne kočnice u potpunosti prema dolje »» ⚠.

Ručnu kočnicu treba čvrsto pritegnuti kako biste izbjegli nehотиčnu vožnju s lagano pritegnutom ručnom kočnicom »» ⚠.

⚠ UPOZORENJE

- Nikad nemojte koristiti ručnu kočnicu za kočenje vozila koje je u vožnji. Put kočenja je znatno duži jer se koče samo stražnji kotači. **Opasnost od nezgode!**
- Ako se ručica ručne kočnice ne spusti u potpunosti, to može negativno utjecati na rad sustava i uzrokovati pregrijavanje i trošenje stražnjih kočnica.

⚠ NAPOMENA

Uvijek kad izlazite iz vozila, trebali biste snažno pritegnuti ručnu kočnicu. Ovisno o nagibu, također ubacite u prvi stupanj prijenosa ili stupanj za vožnju unatrag odn. pomaknite ručicu automatskog mjenjača u položaj P.

Opće napomene uz parkirne sustave

Automatska regulacija kočenja

Automatska regulacija kočenja parkirnog sustava služi za smanjivanje opasnosti od sudara ako se registrira prepreka tijekom postupka parkiranja.

Funkcije kočenja

Ovisno o opremi raspoloživi su sljedeći sustavi:

- Funkcija kočenja pri manevriranju pomoći pri parkiranju plus »» str. 163.
- Funkcija kočenja potpore izlaska iz parkirnog mjesta u nuždi »» str. 169.

Preduvjeti

- Vozilo se kod manevriranja kreće brzinom između cca. 3 km/h i 8 km/h.
- Parkirni sustav mora biti uključen.

Automatska regulacija kočenja neće uslijediti ako se pomoć pri parkiranju automatski uključila tijekom vožnje prema naprijed.

Što se događa kod automatske regulacije kočenja?

U slučaju prepreke sustav će vozilo zakočiti do potpunog mirovanja vozila i cca. 2 sekunde držati kočnicu. **Pritisnite kočnicu!**

Aktiviranje

• Automatska regulacija kočenja aktivira se čim vozač uključi parkirni sustav.

Isključivanje

• Automatska regulacija kočenja aktivira se čim se isključi parkirni sustav.

• **IL:** za privremeno deaktiviranje funkcije manevriranja pritisnite funkcijsku površinu  na zaslonu pomoći pri parkiranju i namjestite odgovarajuću postavku.

UPOZORENJE

Automatska regulacija kočenja parkirnih sustava ne smije vas navesti na to da se izložite sigurnosnom riziku. Automatska regulacija kočenja u nekim situacijama može funkcionirati samo ograničeno ili uopće ne. Kod kolizija s preprekama mogu se ozlijediti osobe i prouzročiti štete na vozilu. Sustav ne može zamijeniti pozornost vozača.

- Vozite pažljivo i ne oslanjajte se isključivo na parkirne sustave.
- U svakom trenutku morate biti pripravi da sami kočite i upravljate vozilom.
- Ne izlažite se sigurnosnom riziku.
- Postupajte sukladno napomenama i preporukama za vožnju za parkirne sustave.

Informacije

- Ako automatska regulacija kočenja pretjerano intervenira, npr. kod terenske vožnje, isključite parkirni sustav.
- Ako je funkcija kočenja pri manevriranju pomoći pri parkiranju zakočila vozilo, funkcija u istom smjeru vožnje ostaje neaktivna 5 metara ili se ponovno aktivira kad se promijeni stupanj za vožnju ili kad se ručica za mijenjanje stupnjeva za vožnju prebaci u neki drugi položaj.

Uklanjanje problema

Parkirni sustav ponaša se drugačije od očekivanog

Uzroci mogu biti različiti:

- Sistemski preduvjeti nisu ispunjeni.
- Senzori kamere zaprljani su ili zaleđeni **>>> str. 294.**
- Leća kamere nije čista i njene su snimke nejasne **>>> str. 294.**
- Neki izvori zvukova, npr. pneumatički čekići ili kolnici popločani kamenim kockama, ometaju ultrazvučni signal.
- Vozilo u području senzora ima oštećenje, npr. zbog udarca kod parkiranja.
- Registrirano područje senzora ili vidno polje kamere blokirani su nekim dijelom iz dodatne opreme, npr. sustavom za nosač za bicikl.

• Provedene su preinake na laku ili radovi u području senzora ili kamere, npr. u prednjem području vozila ili na voznom postroju.

Također uvažite obavijesti na ekranu infotainment sustava.

Vidno polje senzora ili kamere ometano ili se parkirni sustav isključio

Ako je senzor pokvaren, to se područje registriranja senzora trajno isključuje. Pogođeno područje senzora može u infotainment sustavu biti prikazano simbolom ! i sivim grafičkim segmentom. Parkirni sustav po potrebi isključuje pogođeno područje.

Ako pomoć pri parkiranju ne radi pravilno, kod uključivanja se na nekoliko sekundi oglasi zvučni signal. Po potrebi se na zaslonu kombiniranog instrumenta prikazuje odgovarajuća poruka.

- Provjerite postoji li jedan od gore navedenih uzroka.
- Nakon što se otkloni uzrok problema, možete ponovno uključiti sustav.
- Ako problem i dalje postoji, potražite specijaliziranu servisnu radionicu.

Pomoć pri parkiranju plus (ParkPilot)

Opis

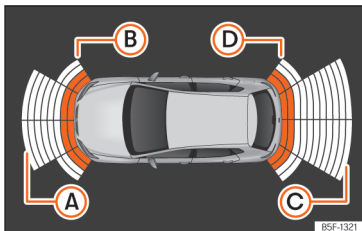

SL. 119 Prikaz pomoći pri parkiranju na ekranu infotainment sustava.

Pomoć pri parkiranju plus podržava vozača vizualnim i zvučnim upozorenjima kod prepreka ispred i iza vozila.

U braniku se nalaze senzori. Kada prepoznaju prepreku, oni upozoravaju zvučnim i vizualnim signalima u infotainment sustavu »» (SL. 119).

Kod približavanja prepreci na temelju frekvencije tona signala možete zaključiti nalazi li se prepreka ispred ili iza vozila.

Područje prikaza počinje otprilike:

- A** 1,20 m
- B** 0,90 m

- C** 1,60 m
- D** 0,90 m

Što ste bliže prepreci, to se više povećava frekvencija zvučnih signala. Na udaljenosti od 0,30 m signal se trajno čuje: Ne nastavljajte vožnju!

Ako se držite razmaka, smanjuje se jačina zvuka upozorenja na razmak nakon otprilike 4 sekunde.

Prikazi grešaka

Ako se u infotainment sustavu pojavi obavijest o greški ili kvaru pomoći pri parkiranju, posrijedi je smetnja.

Ako smetnja i dalje postoji kod isključivanja paljenja, kod sljedećeg uključivanja pomoći pri parkiranju više se neće upozoravati na nju.

Ako je senzor straga u kvaru, prikazat će se samo još prepreke u prednjem području. Ako je senzor sprijeda u kvaru, prikazat će se samo još prepreke u stražnjem području. Prikazat će se simbol

Preporučujemo vam da potražite specijaliziranu servisnu radionicu koja će ukloniti smetnju.

Vožnja s prikolicom

Ako je kod vozila s tvornički montiranom kukom za vuču spojena prikolica, stražnji senzori neće se aktivirati ako se ubaci u stupanj za vožnju unatrag ili se pritisne tipka P_{st}. Stoga se mogući objekti iza ili uzduž vozila neće prikazati ni na ekranu ni zvučnim signalima.

Na ekranu se prepoznaju i prikazuju objekti samo u prednjem dijelu, a prikaz puta kretanja vozila se isključuje.

Postavke pomoći pri parkiranju

Prikazi i signalni tonovi namještaju se u infotainment sustavu »» str. 34:

- **Automatsko aktiviranje:** On/off
- **Jačina zvuka sprijeda:** Jačina zvuka u prednjem i bočnom području
- **Jačina zvuka straga:** Jačina zvuka u stražnjem području.
- **Smanjiti jačinu zvuka:** Kod uključene pomoći pri parkiranju smanjuje se jačina zvuka audio izvora ovisno o odabranoj opciji.
- **Postavke zvuka/tona sprijeda:** Zvuk tona u prednjem području.
- **Postavke zvuka/tona straga:** Zvuk tona u stražnjem dijelu.

UPOZORENJE

- **Uvijek pazite direktnim gledanjem na događanja u prometu i prostor oko vozila. Sustavi potpore ne zamjenjuju vozačevu pozornost. Odgovornost uvijek snosi vozač.**
- **Senzori imaju mrtva područja u kojima se osobe i objekti ne mogu prepoznati. Posebice pazite na djecu i životinje.**
- **U svakom trenutku držite na oku okolinu vozila: pritom također koristite osvrtna zrcala.**

! NAPOMENA

Funkcije pomoći pri parkiranju plus mogu ograničiti razni čimbenici koji mogu prouzročiti štete:

- Sustav u određenim uvjetima neće prepoznati ili prikazati sustave:
 - Lance za blokiranje, ruda prikolice, šipke, ograde, stupiće ili manje drveće.
 - Objekte iznad senzora, npr. izbočine na zidovima
 - Objekti s određenim površinama ili strukturama, npr. žičane ograde ili sitan snijeg.
- Određene površine predmeta i odjeće ne mogu reflektirati signale ultrazvučnih senzora. Sustav takve predmete ili osobe koje nose takvu odjeću ne može uočiti ili ih ne može ispravno prepoznati.
- Vanjski izvori zvuka mogu utjecati na signale senzora. Osobe ili predmeti pritom neće biti prepoznati.
- Niske prepreke na koje ste upozoreni jednim upozorenjem mogu nestati iz mjernog područja kada im se približite i stoga na njih više nećete biti upozoreni. U određenim uvjetima neće se prepoznati neke prepreke kao što su visoki rubovi pločnika koji mogu oštetiti podnicu vozila.
- Kod neuvažavanja upozorenja pomoći pri parkiranju vozilo bi moglo zadobiti znatna oštećenja.

- Oštećenja na rešetci hladnjaka, braniku, rubu kućišta kotača i podvozju mogu izazvati pomake senzora. To može utjecati na pomoći pri parkiranju.

Dajte provjeriti funkciju u specijaliziranoj servisnoj radionici.

- Ako je veličina postavljene registarske pločice ili nosača registarske pločice veća od za to predviđenog područja ili je registarska pločica savijena ili deformirana, mogu se pojaviti greške u prepoznavanju ili je senzori ograničeno prepoznavanje.

i Informacije

- Prikaz na ekranu infotainment sustava pojavljuje se sa zakašnjenjem.
- U određenim situacijama sustav može upozoriti, iako u području registriranja nema prepreke:
 - Gruba površina, kolnik popločan kamenim kockama ili površina s visokom travom.
 - Vanjski izvori ultrazvuka kao što su vozila koja su opremljena ultrazvučnim uređajima.
 - Jaka kiša, tuča, snijeg ili jake emisije ispušnih plinova vozila.
 - Kad registarska pločica nije u ravnini s branikom.
 - Kod cesta s naglim usponom.

- Radi ispravne funkcije sustava senzore u branicima održavajte čistima, uklanjajte snijeg i led i nemojte ih pokrivati naljepnicama ili drugim predmetima.

- Kod pranja senzora visokotlačnim uređajima za čišćenje ili parom nemojte ih prskati izravno i uvijek se pridržavajte razmaka većeg od 10 cm.

- Dijelovi dodatne opreme koji su montirani na prednju stranu vozila, kao što je primjerice reklamna registarska pločica, mogu utjecati na funkciju pomoći pri parkiranju.

- Preporučujemo da parkiranje vježbate u zoni smirenog prometa.

- Možete promijeniti jačinu zvuka i visinu tona signala te prikaz.

- Uvažite napomene o vožnji s prikolicom.

i Informacije

Kod vozila bez infotainment sustava te parametre može promijeniti SEAT ugovorni trgovac ili specijalizirana servisna radionica.

Rukovanje s pomoći pri parkiranju plus



Sl. 120 Središnja konzola: tipka za pomoć pri parkiranju (ovisno o izvedbi).

Manualno uključivanje i isključivanje

- Pritisnite tipku **P** jednom.

Automatsko uključivanje

- Ubacite u stupanj za vožnju unatrag.
- **ILI:** Ako vozite prema naprijed brzinom manjom od 15 km/h (9 mph) i naiđete na prepreku, sustav će je prepoznati ako se nalazi na udaljenosti manjoj od oko 95 cm. Ako je aktivirano automatsko uključivanje, pojavit će se smanjeni prikaz.
- **ILI:** ako se vozilo kotrlja prema natrag na određenoj dionici (otprilike između 10 i 20 cm ovisno o tome je li prepoznata prepreka ili nije).

Kod automatskog uključivanja **pomoći pri parkiranju plus** na ekranu se prikazuju slika vozila i segmenti.

Ona funkcionira samo kada se brzina prvi put spusti ispod 15 km/h (9 mph).

Automatsko aktiviranje pomoći pri parkiranju može se uključiti i isključiti u infotainment sustavu:

- Uključite paljenje.
- U infotainment sustavu odaberite **☰ > Postavke > Parkiranje i manevriranje**.
- Označite polje za označavanje **Automatsko aktiviranje**.
- **ILI** unutar funkcije pomoći pri parkiranju odaberite **Postavke > Automatsko aktiviranje**.

Ako je funkcija automatski aktivirana, bit će emitiran samo signalni ton, ako se prepreke nalaze sprijeda na manjoj udaljenosti od oko 50 cm.

Ako je isključite pomoću tipke **P**, morate izvršiti jednu od sljedećih radnji da biste je automatski ponovo uključili:

- Isključite i ponovno uključite paljenje.
- **ILI:** Vozite prema naprijed brže od otprilike 15 km/h (9 mph).

- **ILI:** Ručica za mijenjanje stupnjeva za vožnju prebacite na **P** i ponovno prebacite iz tog stupnja za vožnju.

- **ILI:** Uključite i isključite automatsko aktiviranje u infotainment sustavu.

Automatsko isključivanje

- Vozite prema naprijed brzinom većom od 15 km/h (9 mph).
- **ILI:** Ručicu automatskog mjenjača dovedite u položaj **P**.

Privremeno isključivanje zvuka

- Dodirnite funkcijsku površinu **🔇** u infotainment sustavu.

Promjena umanjenog prikaza u modusu slike pune veličine

- Ubacite u stupanj za vožnju unatrag.
- dodirnite simbol automobila na umanjenom prikazu.
- **ILI:** Ako se vozilo kotrlja prema natrag na određenoj dionici (otprilike između 10 i 20 cm ovisno o tome je li prepoznata prepreka ili nije).

Promjena slike potpore pri vožnji unatrag (Rear View Camera „RVC“)

- Ubacite u stupanj za vožnju unatrag.
- **ILI:** Dodirnite funkcijsku površinu **RVC**¹⁾.

¹⁾ Tipka RVC prikazuje se samo ako je ubačen stupanj za vožnju unatrag.

Kod uključivanja sustava oglašava se potvrdni ton i zasljetli simbol u tipki.

! NAPOMENA

Automatsko aktiviranje pomoći pri parkiranju plus funkcioniра samo pri vrlo sporoj vožnji. Ako način vožnje ne prilagodite okolnostima, može doći do sudara i teških ozljeda.

Segmenti u vizualnom prikazu

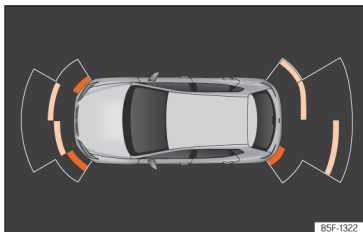

B5F-1322

SL. 121 Prikaz pomoći pri parkiranju na ekranu infotainment sustava.

Vizualni prikaz segmenata funkcionira na sljedeći način:

- **Bijeli segmenti:** prepreka je udaljena više od cca. 30 cm i nalazi se izvan puta kretanja vozila ili u suprotnom smjeru vožnje. Prikazuju se i kada je aktivirana elektronička parkirna kočnica.

- **Žuti segmenti:** prepreka se nalazi na putu kretanja vozila na udaljenosti većoj od cca. 30 cm.

- **Crveni segmenti:** prepreka se nalazi na manjoj udaljenosti od cca. 30 cm.

Orijentacijska linija prikazuje predviđeni put kretanja vozila kod vožnje prema naprijed ili unatrag ovisno o ubačenom stupnju prijenosa.

Ako se prepreka nalazi u smjeru vožnje, oglasit će se odgovarajući zvučni upozoravajući signal.

Kada se prikaže predzadnji segment, dospjeli ste do područja mogućeg udara. U području sudara prepreke će se - također izvan puta kretanja vozila - prikazati crvenom bojom. Ne nastavljajte vožnju! »» » **u Opis na stranici 163**

Pomoć pri parkiranju straga

Opis

Pomoć pri parkiranju straga je zvučna pomoć pri parkiranju koja vas upozorava na prepreke iza vozila.

U stražnjem braniku se nalaze senzori. Kada prepoznaju prepreku, bit ćete upozoreni na nju zvučnim i vizualnim signalima u infotainment sustavu.

Naročito pazite na to da naljepnice, naslage, prljavština ili slično ne prekriju senzore, budući da to može utjecati na funkciju sustava. Napomene za čišćenje »» » **str. 294.**

Procijenjeni doseg stražnjih senzora započinje otprilike:

- Bočno područje: 0.60 m
- Srednje područje: 1.60 m

Što ste bliže prepreci, to se više povećava frekvencija zvučnih signala. Na udaljenosti od oko 0,30 m signal se trajno čuje: Ne nastavljajte vožnju! »» » **na stranici 163.**

Ako se držite razmaka, smanjuje se jačina zvuka upozorenja na razmak nakon otprilike 4 sekunde.

Uključivanje pomoći pri parkiranju

- Ubacite u stupanj za vožnju unatrag.

Isključivanje pomoći pri parkiranju

- Vozite prema naprijed brzinom većom od 15 km/h (9 mph).
- **ILI:** Stavite ručicu automatskog mjenjača u položaj **P**, **N** ili **D** (automatski mjenjač) ili izbacite iz stupnja za vožnju unatrag (ručni mjenjač).

Postavke pomoći pri parkiranju

Prikazi i signalni tonovi namještaju se u infotainment sustavu »» » **str. 34:**

- **Jačina zvuka straga:** Jačina zvuka u stražnjem području.
- **Smanjiti jačinu zvuka:** Kod uključene pomoći pri parkiranju smanjuje se jačina zvuka audio izvora ovisno o odabranoj opciji.
- **Postavke zvuka/tona straga:** Zvuk tona u stražnjem dijelu.

Prikazi grešaka

Ako se u kombiniranom instrumentu pomoći pri parkiranju pojavi obavijest o greški ili oštećenju, posrijedi je smetnja.

Ako smetnja i dalje postoji kod isključivanja paljenja, kod sljedećeg uključivanja pomoći pri parkiranju više se neće upozoravati na nju.

Preporučujemo vam da potražite specijaliziranu servisnu radionicu koja će ukloniti smetnju.

Mehanizam za vuču

Ako je kod vozila s tvornički ugrađenom kukom za vuču spojena prikolica, pomoć pri parkiranju neće se aktivirati ako se ubaci u stupanj za vožnju unatrag.

UPOZORENJE

Uvažite sigurnosne napomene >>>  u Opis na stranici 163.

Potpora pri vožnji unatrag (Rear View Camera)

Uvod u temu

Kamera u stražnjem braniku podržava vozača prilikom parkiranja unatrag ili manevriranja >>> str. 139.

Slika koju registrira kamera prikazuje se zajedno s projiciranim orijentacijskim linijama na ekranu infotainment sustava. U donjem se dijelu vidi dio branika koji vozaču služi kao referentna točka.

Postavke potpore pri vožnji unatrag:

Potpora pri vožnji unatrag nudi korisniku mogućnost namještanja sjaja, kontrasta i boje slike. Za namještanje navedenih postavki:

- Zaustavite vozilo na sigurnom mjestu bez isključivanja paljenja ili infotainment sustava.
- Povucite parkirnu kočnicu.
- Ubacite u stupanj za vožnju unatrag.
- Pritisnite funkcijsku površinu  koja se pojavljuje na ekranu.
- Namjestite željene postavke pritiskom na funkcijske površine -/+ ili pomicanjem kliznog regulatora.

Preduvjeti za parkiranje i manevriranje s potporom pri vožnji unatrag

Sustav se ne smije koristiti u sljedećim slučajevima:

- Ako se ne prikazuje pouzdana slika ili kada je ona izobličena ili kada je leća zaprljana.
- Ako je područje iza vozila prikazano nepotpuno.
- Kad je vozilo previše natovareno.
- Ako se položaj kamere nakon udara straga promijenio. Potražite specijaliziranu servisnu radionicu i dajte provjeriti sustav.

Upoznavanje sustava

Kako biste se upoznali sa sustavom, orijentacijskim linijama i njihovom funkcijom, SEAT preporučuje vježbanje u području bez prometa ili parkiralištu pri lijepom vremenu i uz dobru vidljivost.

UPOZORENJE

- Kamera za vožnju unatrag ne omogućuje točan izračun razmaka od prepreka i ne može prevladati ograničenja sustava, zbog čega nemarno ili nekoncentrirano korištenje može uzrokovati sudare i teške ozljede. Vozač uvijek mora nadzirati okolni prostor kako bi se zajamčila sigurnost vožnje.
- Leća kamere povećava i iskrljkuje vidno polje, zbog čega objekti mogu izgledati iskrivljeno i neprecizno u odnosu na stvarnost. Percepcija udaljenosti također se iskrljkuje.

- Zbog rezolucije ekrana ili svjetlosnih uvjeta predmeti se ne mogu prikazati ili se mogu prikazati zamućeno. Obratite pozornost na stupove, ograde, rešetke ili tanje drveće jer mogu oštetiti vozilo, a ne prepoznaju se na ekranu.

- Potpora pri vožnji unatrag ima mrtve kutove u kojima se ne mogu prikazati osobe niti predmeti. Uvijek pažljivo pratite prostor oko vozila.

- Sustav ne može zamijeniti pozornost vozača. Uvijek nadzirite sam manevar parkiranja i okolicu vozila.

- Nemojte dopustiti da vam slike na ekranu odvrate pozornost od praćenja zbijanja u prometu.

- Slike su samo dvodimenzionalne. Tako se primjerice teško mogu prepoznati predmeti koji strše ili udubljena kolnika ili se oni uopće ne mogu prepoznati.

- Natovarenost vozila mijenja prikaz orijentacijskih linija. Prikazana širina smanjuje se povećanjem natovarenosti. Pazite na okolinu vozila ako su njegova unutrašnjost ili prtljažnik natovareni.

- U sljedećim se situacijama predmeti i druga vozila prikazuju bliže ili udaljenije no što je to u stvarnosti slučaj. Budite naročito oprezni:

- Kada vozite s vodoravne površine na uspon ili nizbrdicu ili obrnuto.
- Kad je vozilo previše natovareno.

- Kada se vozilo približava predmetima koji se ne nalaze na tlu ili strše preko svog oslona na tlu. Oni kod vožnje unatrag mogu nestati iz kuta kamere.

Informacije

- Važno je da budete posebice oprezni i pažljivi ako niste upoznati sa sustavom.
- Na potpori pri vožnji unatrag nestaju referentne linije kada je otvoren stražnji poklopac.

Prikaz ekrana

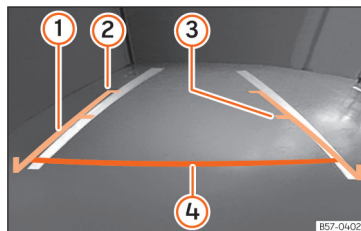

Sl. 122 Ekran infotainment sustava: Orijetacijske linije.

- 1 Bočne linije:** Proširenje vozila (otprilike u ukupnoj širini) na površini kolnika.

- 2 Kraj bočnih linija:** otprilike 2 m iza vozila na površini kolnika.

- 3 Međulinija:** otprilike 1 m iza vozila na površini kolnika.

- 4 Crvena poprečna linija:** Sigurnosni razmak od otprilike 40 cm iza vozila na površini kolnika.

Uključivanje i isključivanje sustava

- Potpora pri vožnji unatrag uključuje se pri ubacivanju u stupanj za vožnju unatrag pod uvjetom da je paljenje uključeno.

- Sustav se isključuje 8 sekundi nakon izbacivanja iz stupnja za vožnju unatrag i odmah nakon vađenja ključa paljenja.

- Ako se kod ubačenog stupnja za vožnju unatrag prekorači brzina od 15 km/h (9 mph), kamera prestaje prikazivati sliku.

U kombinaciji s pomoći pri parkiranju plus **»» str. 163**, slika kamere se isključuje nakon izbacivanja iz stupnja za vožnju unatrag i pojavljuje se prikaz ekrana pomoći pri parkiranju.

Isto tako, moguće je sakriti sliku potpore pri vožnji unatrag:

- Pritisnite jednu od tipki infotainment sustava na zaslону.

- **ILI:** Pritisnite minijaturnu sliku vozila koja se pojavljuje na ekranu.

Za ponovni prikaz slike potpore pri vožnji unatrag:

- Otpustite stupanj za vožnju unatrag i ponovno ga ubacite.
- **ILI:** Dodirnite funkcijsku površinu RVC ¹⁾.

Manevar parkiranja

- Pozicionirajte vozilo ispred parkirnog mjesta i ubacite u stupanj za vožnju unatrag.
- Polako vozite unatrag i okrenite kolo upravljača tako da bočne linije pokazuju prema parkirnom mjestu.
- Usmjerite vozilo na parkirnom mjestu tako da bočne linije budu paralelne s njim.

Potpora izlaska iz parkirnog mjesta Rear Cross Traffic Alert (RCTA)

Način funkcioniranja



Sl. 123 Shematski prikaz potpore izlaska iz parkirnog mjesta: nadzirano područje vozila koje izlazi iz parkirnog mjesta.

Potpora izlaska iz parkirnog mjesta uz pomoć radarskih senzora u stražnjem braniku >>> **str. 137** nadzire bočni promet iza vozila pri izlasku iz okomitog parkirnog mjesta unatrag ili pri manevriranju, primjerice kod loše vidljivosti.

Ako sustav registrira vozilo koje se približava stražnjem dijelu vozila >>> (**Sl. 123**), po potrebi se oglasi zvučni signal.

Dodatno uz zvučni signal vozač informaciju dobiva i preko vizualnog prikaza na zaslonu infotainment sustava. Taj se signal na ekranu infotainment sustava prikazuje kao crveni pojas u stražnjem području vozila prikazanog na slici. Pojas prikazuje onu stranu vozila kojoj se približava bočni promet²⁾.

Samostalna regulacija kočenja radi sprječavanja oštećenja

>>> **str. 161.**

Uključivanje i isključivanje

Potpora izlaska iz parkirnog mjesta može se uključiti i isključiti u izborniku **Potpore** u infotainment sustavu ili na ekranu kombiniranog instrumenta pomoću elemenata za rukovanje na kolu upravljača. Kod vozila koja su opremljena višenamjenskom kamerom to je moguće i s tipkom sustava potpora za vozača na ručici za duga svjetla.

Posljednje namještena postavka ostaje sačuvana i nakon ponovnog uključivanja paljenja.

Vožnja s prikolicom

Potpora izlaska iz parkirnog mjesta deaktivira se automatski i ne može se aktivirati ako su prikolica ili slično električno priključeni na tvorničku kuku za vuču. Čim vozač započne vož-

¹⁾ Tipka RVC prikazuje se samo ako je ubačen stupanj za vožnju unatrag.

²⁾ Ta točka izbornika postoji samo u vozilima s parkirnim sustavom.

nju, pojavi se obavijest na ekranu kombiniranog instrumenta i prikazuje da je potpora deaktivirana.

Nakon što se prikolica odvoji od vozila, potpora se vraća u početno stanje prije električnog priključivanja prikolice.

Ako mehanizam za vuču nije montiran tvornički, potporu izlaska iz parkirnog mjesta morate manualno deaktivirati kod vožnje s prikolicom.

UPOZORENJE

Inteligentna tehnologija potpore izlaska iz parkirnog mjesta ne može savladati fizikalno zadane granice i funkcionira isključivo unutar ograničenja sustava. Funkcija potpore upravljanja pri parkiranju ne smije vas navesti na izlaganje rizicima. Sustav ne može zamijeniti pozornost vozača.

- Nikada ne koristite sustav u uvjetima ograničene vidljivosti ili kod teških uvjeta u prometu, primjerice na cestama s gustim prometom ili za prelazak preko više kolničkih traka.
- Pratite neprekidno okolinu vozila jer sustav u mnogim slučajevima na može sigurno prepoznati primjerice pješake ili bicikliste.
- Potpora izlaska iz parkirnog mjesta neće uvijek automatski zakočiti vozilo do stanja mirovanja.

Praktične opreme

Pretinci

Uvod u temu

Pretinci za odlaganje koriste se za odlaganje lakših i manjih predmeta.

⚠ UPOZORENJE

Nepričvršćeni predmeti mogu kod iznenadnih manevara vožnje ili kočenja poletjeti kroz unutrašnjost vozila. To može uzrokovati teške ozljede i dovesti do gubitka kontrole nad vozilom.

- Ne ostavljajte životinje i tvrde, teške ili oštre predmete u otvorenim pretincima u vozilu, na instrumentnoj ploči, na pokrivci prtljažnika iza stražnjih sjedala, u odjevnim predmetima i džepovima u unutrašnjosti vozila.
- Pretince za odlaganje tijekom vožnje uvijek držite zatvorenima.
- Ne vješajte odjeću težu od 2,5 kg (približno 5,5 lb) na kuke za odjeću vozila. Nikad ne mojte ostavljati teške, tvrde ili oštre predmete u džepovima.

⚠ UPOZORENJE

Upaljači u vozilu mogu se oštetiti ili neprijetno zapaliti. To može izazvati teške opekline i oštećenja vozila.

- Prije pomicanja sjedala uvijek provjerite da se u području pomičnih dijelova sjedala ne nalazi upaljač.
- Prije zatvaranja pretinaca uvijek provjerite da se u području zatvaranja pretinca ne nalaze upaljači.
- Upaljače nikad ne odlažite u pretince ili na druge površine u vozilu. Upaljači se mogu zapaliti uslijed visokih temperatura površine, osobito ljeti.

ⓘ NAPOMENA

- Ne držite predmete osjetljive na toplinu, namirnice ili lijekove u unutrašnjosti vozila. Toplina i hladnoća mogu ih oštetiti ili učiniti neupotrebljivima.
- Predmeti izrađeni od materijala koji propuštaju svjetlo (kao što su naočale, povećala ili prozirni vakuumski elementi za pričvršćivanje na staklima prozora) mogu koncentrirati Sunčeve zrake i tako izazvati oštećenja na vozilu.

Pretinac za rukavice



Sl. 124 Na suvozačevoj strani: Pretinac za rukavice.

Otvaranje i zatvaranje pretinca za rukavice

Otvaranje: Povucite ručicu »» (Sl. 124) i otvorite pretinac za rukavice.

Zatvaranje: Pritisnite poklopac prema gore.

⚠ UPOZORENJE

Otvoreni pretinac za rukavice na suvozačevoj strani može povećati rizik od teških ozljeda u slučaju sudara ili kod iznenadnih manevara kočenja i vožnje.

- Pretinac za rukavice tijekom vožnje uvijek držite zatvorenim.

Držač za napitke

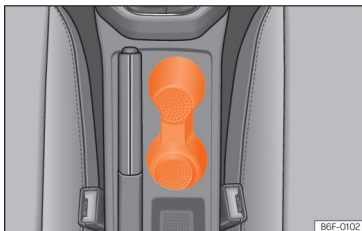

Sl. 125 držač za napitke sprijeda u središnjoj konzoli.

Držači za boce s pićem nalaze se u pretincima za odlaganje vozačevih i suvozačevih vrata.

Prednji držač za napitke

U središnjoj konzoli nalaze se dva držača za napitke sprijeda.

⚠ UPOZORENJE

Neprikladna uporaba držača za napitke može prouzročiti ozljede.

- U držač za napitke nemojte nikad odlagati vruće napitke. Tijekom vožnje, kod iznenadnog manevra kočenja i kod sudara vrući napitci u držaču za napitke mogu se prolići i prouzročiti opekline.

- Pazite da boce s pićem ili drugi predmeti tijekom vožnje ne dospiju u vozačev prostor za noge i tako ometaju korištenje papučica.
- Nikad nemojte u držač za napitke odlagati teške čaše, namirnice ili druge teške predmete. Ovi teški predmeti mogu kod sudara poletjeti kroz unutrašnjost i uzrokovati teške ozljede.

⚠ UPOZORENJE

Zatvorene boce s pićem mogu eksplodirati u vozilu uslijed utjecaja vrućine ili puknuti od smrzavanja.

- Zatvorene boce s pićem nikad ne ostavljajte u jako zagrijanom ili jako hladnom vozilu.

⚠ NAPOMENA

Ne ostavljajte otvorena pića tijekom vožnje u držaču za napitke. Prolivena pića (npr. uslijed kočenja) mogu izazvati štete na vozilu i na električnom sustavu.

i Informacije

Umetci držača za napitke mogu se izvaditi radi čišćenja.

Pretinac za odlaganje ispod prednjih sjedala

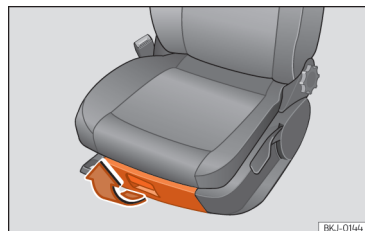

Sl. 126 Pretinac za odlaganje ispod desnog prednjeg sjedala.

Otvaranje: Aktivirajte tipku na ručici ladicice i otvorite ladicu.

Zatvaranje: Gurnite ladicu ispod prednjeg sjedala dok se ne uklopi.

Ovisno o opremi ispod vozačevog sjedala može se nalaziti pretinac za odlaganje literature (približne veličine kao Upute za uporabu) umjesto standardnog pretinca za odlaganje.

⚠ UPOZORENJE

Otvorena ladica može spriječiti rukovanje papučicama. To može dovesti do sudara i teških ozljeda.

- Ladicu tijekom vožnje uvijek držite zatvorenu. U protivnom ladica i predmeti iz nje mogu dospjeti u prostor za noge vozača i ometati rukovanje papučicama.

! NAPOMENA

Ladica se smije opteretiti s maksimalno 1,5 kg.

Drugi pretinci

Na različitim mjestima u vozilu možete pronaći ostale površine za odlaganje, pretince i držače:

- U središnjoj konzoli.
- U unutrašnjosti središnjeg naslona za ruke.
- U stražnjem dijelu vozila lijevo i desno od sjedala su smještene ostale površine za odlaganje.
- Na naslonima prednjih sjedala, džepovi za odlaganje.
- U prtljažniku se na obje strane mogu nalaziti kuke za vješanje laganih torbi.

Kuke za odjeću nalaze se na srednjim stupovima vrata i na stražnjim ručicama u krovu.

⚠ UPOZORENJE

Obješeni komadi odjeće mogu ograničiti vidljivost vozača i na taj način uzrokovati sudare i teške ozljede.

- Na kuke za odjeću objesite odjeću uvijek tako da ne ograničava vidljivost vozača.
- Kuku za odjeću u vozilu uvijek koristite samo za vješanje lagane odjeće. Nikad ne mojte ostavljati teške, tvrde ili oštre predmete u džepovima.
- Za vješanje odjeće ne koristite vješalice jer bi mogle ugroziti učinkovitost zračnih jastuka za glavu.

! NAPOMENA

Ne odlažite velike predmete, npr. boce ili predmete s oštrim rubovima, u džepove na naslonima prednjih sjedala jer bi se u protivnom džepovi i preslake sjedala mogli oštetiti.

Utičnice

Uvod u temu

Na utičnice u vozilu možete priključiti električni pribor.

Priključeni uređaji moraju biti u besprijekornom stanju. Ne koristite neispravne ili oštećene uređaje.

12-V utičnica funkcionira samo kod uključenog paljenja.

⚠ UPOZORENJE

Nepravilno korištenje utičnica i električnog pribora može dovesti do požara i teških ozljeda.

- Djecu nikad ne ostavljajte bez nadzora u vozilu. Utičnice i uređaji priključeni na utičnice mogu se koristiti kod uključenog paljenja.
- Kada se priključeni električni uređaj pregrije, odmah ga isključite i odvojite od strujne mreže.

! NAPOMENA

- Kako biste izbjegli oštećenja na električnom sustavu, nikad nemojte uređaje koji proizvode struju, kao što su solarni paneli ili uređaji za punjenje akumulatora priključivati na 12-V akumulator vozila.
- Koristite samo električne uređaje koji ispunjavaju odgovarajuće važeće smjernice vezane uz elektromagnetsku kompatibilnost.
- Prije uključivanja ili isključivanja paljenja izvucite utikač priključenih električnih uređaja kako biste izbjegli oštećenja uslijed oscilacija napona.

- Nikad ne priključujte električne uređaje veće snage od snage navedene na 12-V utičnici. Nikad ne prekoračuje maksimalnu snagu jer se može oštetiti električna vozila.

- Uvažite Upute za uporabu električnih uređaja!

Informacije

- 12-V akumulator vozila prazni se kod isključenog motora i uključenih električnih uređaja.

- Neizolirani uređaji mogu izazvati smetnje u radiouređaju odnosno infotainment sustavu i elektrici vozila.

Utičnice u vozilu

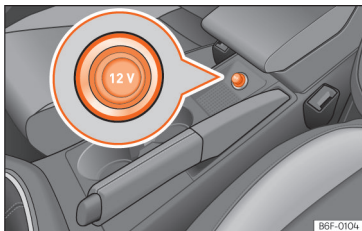

Sl. 127 12-V utičnica u vozilu.

- Izvucite utikač u središnjoj konzoli iz utičnice >>> (Sl. 127).

- Umetnite utikač električnog uređaja u utičnicu.

Na 12-V utičnicu može se priključiti električni pribor.

Pritom snaga na utičnici ne smije prekoračiti 120 W.

NAPOMENA

Ako se 12-V utičnica pri maksimalnoj snazi koristi duže vrijeme od navedenog, može pregorjeti osigurač.

- Nikad ne koristite 12-V utičnicu duže od 10 minuta pri maksimalnoj snazi.

Prijenos podataka

SEAT CONNECT

Uvod u temu

SEAT CONNECT Gen3 spaja vaše vozilo s internetom. To vam daje mogućnost proširivanja ponude različitih usluga. Pregled raspoloživih usluga na internetu pronaći ćete na:

<https://www.seat.com/owners/connectivity/seat-connect-service>

Za korištenje aplikacije SEAT CONNECT prvo morate zaključiti online ugovor za SEAT CONNECT s društvom SEAT S.A., ovisno o zemlji može korištenje može biti privremeno ograničeno.

Portfelj SEAT CONNECT usluga koji nudi marka SEAT i pojedinačne usluge mogu se mijenjati, namještati, deaktivirati, ponovno aktivirati, preimenovati i proširivati bez najave.

Izvođenje i raspoloživost SEAT CONNECT usluga i portfelja usluga može se razlikovati ovisno o zemlji te vozilu i opremi.

Tehnologija prepoznavanja govora ili traženja u sklopu aplikacije SEAT CONNECT ne prepoznaje sve riječi i ne daje rezultate traženja za sve riječi.

Za neke je SEAT CONNECT usluge potrebna registracija, dok za neke druge nije.

Opis usluga

Prije provođenja SEAT CONNECT usluga pročitajte i uvažite opis odgovarajućih usluga. Opisi se aktualiziraju u neredovitim intervalima.

- Uvijek koristite najnovije izdanje opisa usluga.

UPOZORENJE

U područjima s nedovoljnim prijemom signala mobilne mreže i GPS-a ne mogu se uspostavljati pozivi u nuždi i telefonski razgovori niti se mogu prenositi podaci.

- **Ako je moguće, promijenite svoju lokaciju.**

NAPOMENA

Oštećenja na vozilu mogu nastati uslijed čimbenika koji su izvan kontrole marke SEAT S.A. Tu se posebice ubrajaju:

- Zloupotreba mobilnih krajnjih uređaja.
- Gubitak podataka kod prijenosa.
- Neodgovarajuće i zlonamjerne aplikacije trećih pružatelja usluga.
- Zlonamjerni softver na nosačima podataka, računalima, tabletima ili mobilnim uređajima.

Portfelj usluga

Ovdje prikazan izvoran raspored usluga predstavlja najveći mogući opseg. Maksimalan moguć opseg na raspolaganju je samo za neke

modele vozila. Tijekom životnog vijeka vozila moći ćete mijenjati ovdje prikazane dodijeljene usluge.

Nakon aktiviranja Upravljanja uslugama u infotainment sustavu možete provjeriti nudi li vozilo usluge i koje su to **»» str. 179**.

U nekim zemljama i u slučaju produženja ugovora ponuđene se usluge mogu drukčije kombinirati nego što je to ovdje navedeno. One se mogu razlikovati i po godini proizvodnje vozila. Navedene usluge odgovaraju **SEAT CONNECT Gen3** (treća generacija).

SEAT CONNECT usluge i funkcije koje se ne moraju aktivirati

Sljedeće usluge rade bez aktiviranja aplikacije SEAT CONNECT:

- Usluga javnog poziva u nuždi.
- Privatni modus.
- Pravne napomene

SEAT CONNECT usluge

SEAT CONNECT usluge su sljedeće:

- Javni poziv u nuždi.
- Poziv za pomoć na cesti.
- Služba za korisnike.
- Planiranje termina servisa.
- Online aktualiziranje sustava.
- Individualiziranje.
- Aktiviranje aplikacije SEAT CONNECT.

- Privatni modus (deaktiviranje usluga).
- Brisanje korisnika / poništavanje na tvorničke postavke.
- Otvaranje na daljinu.
- Sirena i žmigavci.
- Status vozila te vrata i svjetla.
- Podaci o vožnji.
- Izvješće o stanju vozila.
- Obavijest alarmnog uređaja protiv krađe.
- Obavijest o području.
- Obavijest o brzini.
- Online aktualiziranje karti.
- Traženje posebnih odredišta.
- Benzinske postaje.
- Online prometne informacije.
- Parkirališta.
- Online aktualiziranje infotainmenta.
- Online izračun rute.
- Informacije o opasnosti.
- Diktiranje.
- Web-radio.
- Online mediji.
- Online import rute.
- Online import odredišta.
- Prozračivanje vozila u mirovanju na daljinsko upravljanje.
- Položaj parkiranja.

- Privatni modus.
- Pravne napomene

Individualne opcije SEAT CONNECT usluga

- In-Car aplikacije. Te se aplikacije mogu kupiti u infotainmentu preko In-Car trgovine i mogu se instalirati.
- Full Link.
- Podatkovni paketi. Podatkovne tarife koje se plaćaju za korištenje online funkcija, npr. mjesečno 2 GB.

Informacije

- **Javna usluga poziva u uždi raspoloživa je neovisno o prijavi u infotainmentu.**
- **Individualiziranje i kupnja In-Car aplikacija zahtijevaju prijavu u infotainmentu, no aktivacija vozila u korisničkom računu za SEAT CONNECT nije potrebna.**

Aktivacija - SEAT CONNECT i S-PIN

Za aktiviranje aplikacije SEAT CONNECT (uključujući registraciju) potrebni su sljedeći koraci:

- Kreirajte korisnički račun izravno u infotainmentu u izborniku Administriranje korisnika.
- Naručite aplikaciju SEAT CONNECT i aktivirajte je.
- Dodajte vozilo svojem korisničkom računu.
- Priložite dokaz o vlasništvu.

- Priložite dokaz o identitetu. To je potrebno samo ako želite izvršiti SEAT CONNECT usluge relevantne za sigurnost.

- Za aktiviranje postupite na sljedeći način:

9,2" **IZBORNİK > Upravljanje korisnicima > Postati glavni korisnik.**

8,25" **IZBORNİK > Postavke > SEAT Connect > Registracija.**

Sljediti ostale prikaze i informacije koji se prikazuju u infotainmentu. Tijekom aktivacije od vas će se vjerojatno tražiti da kreirate S-PIN broj.

Mogućnost aktualiziranja

9,2"-infotainment	Da
8,25"-infotainment	Da
SEAT CONNECT portal	Da
Aplikacija za SEAT CONNECT	Da

S-PIN

S-PIN broj je višeznamenasti niz brojeva koji se može odabrati kod registracije aplikacije SEAT CONNECT.

Kod kreiranja S-PIN broja izbjegavajte jednostavne nizove brojeva i poznate datume rođenja. S-PIN možete promijeniti u korisničkom računu za SEAT CONNECT na „Postavke za korisnički račun“.

S-PIN broj potreban je primjerice za zaštitu vašeg korisničkog profila ili za izvršenje SEAT CONNECT usluge relevantne za sigurnost vašeg vozila. S tim S-PIN brojem morate postupati krajnje povjerljivo.

Ako S-PIN broj proslijeđujete trećim osobama, iz sigurnosnih ga razloga morate odmah promijeniti.

Dokaz o vlasništvu i identitetu

Ovisno o infotainment sustavu, za dokazivanje vlasništva koristi se metoda 2 ključa ili metoda registracijskog koda.

9,2-inčni infotainment sustav

Kako biste postali glavni korisnik i dokazali svoje vlasništvo nad vozilom, potrebna su vam oba ključa vozila. Dokaz o vlasništvu priložit ćete tijekom registracije u vozilu ili, ako već imate korisnički račun za SEAT CONNECT, morate se prijaviti preko infotaimenta i potom odabrati točku **Administriranje korisnika**.

- Uključite paljenje i infotainment sustav.
- Registrirajte se u infotaimentu pod točkom SEAT CONNECT.
- **Ili:** Otvorite izbornik **Administriranje korisnika > Postavke > Postati glavni korisnik** i slijedite upute.

- Pritisnite tipku za otvaranje na prvom ključu vozila.
- Pritisnite tipku za otvaranje na drugom ključu vozila.

8,25-inčni infotainment sustav

Kako biste postali glavni korisnik i time dokazali vlasništvo nad vozilom, potreban vam je registracijski kod koji se prikazuje na SEAT web-portalu i u aplikaciji nakon povezivanja vozila s vašim korisničkim računom (**Moja garaža > Dodati vozilo > Potvrditi SEAT uvjete korištenja i izjavu o zaštiti podataka**). Dokaz vlasništva odvija se u vozilu. Pritom idite na **Postavke vozila > SEAT CONNECT > Registracija** i unesite registracijski kod koji je naveden na web-portalu ili u aplikaciji.

Čim infotainment obradi naredbe preko radio-signala, zaključuje se postupak dokazivanja vlasništva. Na portalu SEAT CONNECT može kontrolirati aktualni status.

Kako ću dokazati vlasništvo?

9,2"-infotainment	Metoda s 2 ključa.
8,25"-infotainment	Registracijski kod.
SEAT CONNECT portal	Nije moguće
Aplikacija za SEAT CONNECT	Nije moguće

Dokaz o identitetu (SEAT Ident)

Dokaz o identitetu morate dostaviti prije no što možete koristiti SEAT CONNECT usluge relevantne za sigurnost, primjerice, „Otključavanje na daljinu“. Dokaz identiteta može uslijediti na dva načina:

- Osobno kod SEAT trgovca.
- Ostale informacije o SEAT Identu pronaći ćete na SEAT CONNECT portalu.

Zakonske odredbe

Tijekom korištenja SEAT CONNECT usluga informacije se prenose preko vozila i obrađuju online. Takvi podaci mogu sadržavati (makar indirektno) informacije o vozaču, odnosno ispitaniku, primjerice o stilu vožnje i lokaciji. Kao ugovorni partner u ugovoru za SEAT CONNECT s društvom SEAT S.A. morate zajamčiti očuvanje zaštite podataka i prava drugih vozača (npr. obitelji i prijatelja) tijekom korištenja vašeg vozila. Stoga vozača morate unaprijed obavijestiti o tome da vozilo proslijeđuje i prima podatke online i da vi imate pristup tim podacima.

Nepoštovanje obveze informiranja može povrijediti određena prava putnika.

Korisnik može u svakom trenutku upravljati prijenosom podataka putem privatnog modusa.

Usluge lociranja vozila Provjera suglasnosti svih putnika

Za usluge lociranja vozila potrebni su geografski podaci i podaci o vozilu kako bi se primjerice utvrdilo koristi li se vozilo trenutačno unutar definiranih ograničenja brzine, gdje je vozilo parkirano i koristi li se unutar geografski definiranog područja. Te se informacije prikazuju na portalu SEAT CONNECT i u aplikaciji SEAT CONNECT.

Stoga prije vožnje pitajte sve putnike slažu li se s aktiviranim uslugama. Ako to nije slučaj, deaktivirajte dotičnu uslugu (ako je moguće) ili spriječite putnika u nastavku korištenja vozila.

GPS-lociranje vozila: oznaka

Ako je vozilo tvornički opremljeno upravljačkim uređajem koji prosljeđuje aktualni geografski položaj i brzinu, onda se u vozilu nalazi dotična oznaka, npr. na krovnoj konzoli. Ako ta oznaka nedostaje u vozilu, to ne znači da upravljački uređaj ne prosljeđuje aktualni geografski položaj i brzinu vozila.

Osobni podaci

SEAT štiti vaše osobne podatke i koristi ih samo u onoj mjeri u kojoj je to zakonski dopušteno ili ako ste za korištenje dali svoju privolu. Detaljne informacije o obradi podataka u vezi sa SEAT CONNECT uslugama pronaći ćete u izvaji o zaštiti podataka kojoj možete pristupiti u aktualnoj verziji na SEAT web-mjestu.

Trajno davanje vozila na korištenje

Ako vam je neka osoba ustupila vozilo na trajno korištenje (npr. ako ste kupili rabljeno vozilo), SEAT CONNECT je možda već aktivan i prethodni korisnik i dalje ima mogućnost pristupiti podacima koji su registrirani preko aplikacije SEAT CONNECT te upravljati određenim funkcijama vašeg vozila.

U infotainmentu možete provjeriti je li vaše vozilo pridruženo nekoj osobi kao glavnom korisniku. U tom se slučaju možete registrirati kao glavni korisnik vozila i tako automatski izbrisati prethodnog glavnog korisnika. Alternativno u infotainmentu možete trajno izbrisati prethodnog korisnika kao glavnog i staviti vozilo u offline modus te ograničiti komunikaciju svog vozila s podatkovnim serverom društva SEAT S.A., obradu osobnih podataka i podataka o vozilu.

Deaktiviranje SEAT CONNECT usluga

Za aktiviranje i deaktiviranje SEAT CONNECT usluga na raspolaganju su vam sljedeće funkcije:

- Dopustiti ili spriječiti prijenos podataka u infotainment sustavu »» **Uvažite poglavlje „Modus privatnosti“ na stranici 179..**
- Ako je moguće: Individualno deaktiviranje ili aktiviranje »» **str. 179.**

Možete ponovno provesti odgovarajuće usluge nakon što ste ukinuli deaktivaciju.

Informacije

Zakonski propisane usluge i njihov prijenos podataka ne mogu se isključiti ili deaktivirati, na primjer sustav poziva u nuždi (eCall).

Smetnje

Čak i kada su ispunjeni preduvjeti za korištenje SEAT CONNECT usluga, provođenje tih usluga mogu ometati ili onemogućiti čimbenici koji su izvan kontrole tvrtke SEAT S.A. Tu se posebice ubrajaju:

- Održavanja, popravci, deaktiviranje, updatei softvera i tehnička proširenja na telekomunikacijskim sustavima, satelitima, serverima i bazama podataka.
- Promjena standarda mobilne komunikacije za prijenos mobilnih podataka od strane pružatelja telekomunikacijskih usluga, npr. s UMTS-a na EDGE ili GPRS.
- Isključivanje već postojećeg standarda mobilne komunikacije od strane pružatelja telekomunikacijskih usluga.
- Smetnja, ograničenje funkcije ili prekid prijava signala mobilne mreže i GPS-a primjerice uslijed velikih brzina, solarnih oluja, vremenskih utjecaja, zemljopisnih karakteristika, ometajućih uređaja i intenzivnog korištenja mobilne mreže u dotičnom području mobilne mreže.
- Kad se vaša aktualna lokacija nalazi u područjima bez signala ili s nedovoljnim signalom za prijam mobilne mreže i GPS-a. U ta se pod-

ručja mogu ubrojiti i tuneli, uski prolazi između nebodera, garaže, javne garaže, podvožnjaci, planine i doline.

- Ograničena raspoloživost, nepotpunost ili neispravnost informacija trećih pružatelja usluga, npr. prikazi karti.
- Zemlje i regije u kojima SEAT CONNECT nije u ponudi.

Upravljanje uslugama

Otvorite postavke pod točkom **Korisnici** i odaberite **Privatnost i usluge**. Kod vozila opremljenih 9,2" infotainmentom pristup se odvija putem **Korisnici > Postavke > Privatni modus (deaktivacija usluga)**. Kod vozila s 8,25" infotainmenta pristup se provodi putem **Postavke > SEAT Connect > Privatnost i usluge**. U infotainmentu možete učiniti sljedeće:

- Upitajte koje su SEAT CONNECT usluge trenutno raspoložive u vozilu.
- Broj aktiviranih i deaktiviranih SEAT CONNECT usluga.
- Deaktiviranje SEAT CONNECT usluga.

Informacije

Ako deaktivirate sve SEAT CONNECT usluge, vozilo može i dalje prenositi podatke sustava poziva u nuždi (eCall).

Modus privatnosti

Uvod u temu

S funkcijom „Privatnost“ može se dopustiti ili spriječiti prijenos podataka između vozila i interneta.

Željeni modus može se namjestiti u postavkama vozila u infotainment sustavu.

Prijenos podataka s eksternih uređaja i njihova komunikacija s vozilom **ne** može se spriječiti funkcijom „Privatnost“.

Zakonski propisane usluge i njihov prijenos podataka ne mogu se isključiti ili deaktivirati, na primjer sustav poziva u nuždi (eCall).

Informacije

Imajte na umu da svi korisnici vozila mogu namjestiti osobne postavke putem funkcije „Privatnost“. Ove postavke ne moraju se podudarati s postavkama koje želi vlasnik vozila.

Postavke za privatnost i usluge

SEAT CONNECT usluge mogu se aktivirati i deaktivirati pojedinačno. Za to morate samo označiti odgovarajuće polje za označavanje usluge koju želite aktivirati ili deaktivirati. Ako istovremeno želite deaktivirati sve usluge, odaberite opciju privatnog modusa.

Privatni modus.

Omogućava deaktiviranje ili aktiviranje usluga ovisno o odabranom stupnju privatnosti.

 Lociranje vozila	Dijeljenje lokacije. Glavni i dodatni korisnik mogu si međusobno odobriti prikaz podataka o lokaciji na portalu ili u aplikaciji SEAT CONNECT.
 Lokacija	Korištenje lokacije. Podaci o lokaciji, vozilu i korisniku koriste se za usluge.
 Individually	Nema podataka o lokaciji. Za usluge se koriste samo podaci o vozilu i korisniku.
 Incognito	Maksimalna privatnost. Vaše su usluge deaktivirane. Samo zakonski propisane usluge koriste podatke.

Mogućnosti namještanja nisu raspoložive na svim tržištima i u svim modelima vozila.

Prikaz statusa povezivosti

Sljedeći simboli prikazuju odgovarajući status prijena podataka u infotainment sustavu.



Bijeli simbol: Potpuna povezivost, sve su usluge aktivirane



Sivi simbol: Ograničena povezivost, neke usluge možda nisu raspoložive.

nema simbola Nema povezivosti, usluge nisu raspoložive.

Wi-Fi pristupna točka

Uvod

✓ Nije raspoloživo kod vozila bez aplikacije SEAT CONNECT i bez navigacije

Infotainment sustav može se koristiti kako bi se dijelila Wi-Fi veza s maksimalno 8 uređaja
 >>> Uvažite poglavlje „*Konfiguracija za dijeljenje veze preko Wi-Fi-ja*“ na stranici 180..

Infotainment sustav može koristiti i Wi-Fi pristupnu točku vanjskog Wi-Fi uređaja kako bi uređajima priključenim na pristupnoj točki (hot-spot) (Wi-Fi klijent) omogućio pristup internetu
 >>> str. 181.

Informacije

- Postoji mogućnost da se potrebni prijenos podataka naplaćuje. Zbog velike količine podataka koja se razmjenjuje SEAT preporučuje upotrebu flatratea za prijenos podataka. O tome vas mogu informirati mobilni operateri.
- Razmjenom i kupnjom podatkovnih paketa kod trećih pružatelja usluga mogu nastati dodatni troškovi ovisno o vašoj mobilnoj tarifi, osobito u inozemstvu (npr. naknade za roaming).

Konfiguracija za dijeljenje veze preko Wi-Fi-ja

Uspostavljanje veze s bežičnom mrežom (Wi-Fi)

- Pritisnite tipku **HOME** > .
- Aktivirajte bežičnu mrežu. Za to dodirnite funkcijsku površinu **Wi-Fi** > **Infotainment kao hot-spot**.
- Aktivirajte bežičnu mrežu (Wi-Fi) na uređaju koji želite priključiti. O tome pročitate u Uputama za uporabu proizvođača.
- Aktivirajte pridruživanje mobilnog telefona u infotainment sustavu. Za to dodirnite funkcijsku površinu **Koristiti kao hotspot** i aktivirajte polje za označavanje.
- Unesite lozinku mreže koja se prikazuje na uređaju i potvrdite je.

Sljedeće postavke možete dodatno namjestiti u izborniku **Infotainment kao hotspot**:

- **Razina sigurnosti:** Pomoću WPA2 kodiranja automatski se kreira lozinka mreže.
- **Lozinka mreže:** Automatski kreirana lozinka mreže. Dodirnite funkcijsku površinu kako biste manualno promijenili lozinku mreže. Lozinka mreže mora sadržavati najmanje 8 i najviše 63 znakova.
- **SSID:** Naziv Wi-Fi mreže (maksimalno 32 znaka).

Uspostavlja se Wi-Fi veza (bežična). Za završetak veze potrebno je eventualno unijeti dodatne podatke u uređaj.

Ovisno o verziji spajanje je moguće samo u hotspot modusu kako biste mogli koristiti aplikaciju AppConnect i moguće je spojiti maksimalno 5 uređaja.

Ponovite postupak kako biste priključili dodatne uređaje.

Izravna veza uređaja s Wi-Fi mrežom infotainment sustava može se uspostaviti i bez potrebe unosa lozinke skeniranjem QR koda: Dodirnite **Postavke** > **Wi-Fi** > **Brzo spajanje s infotainment sustavom**.

Infotainment sustav nudi i mogućnost prijensa podataka bilo kojem uređaju preko WPS-a (hot-spot modus) u istom izborniku kao QR kod.

Wi-Fi Protected Setup (WPS)

✓ Ovisno o uređaju i zemlji.

Wi-Fi Protected Setup može na jednostavan i brzi način kreirati lokalnu, bežičnu mrežu s kodiranjem (**Postavke** > **Wi-Fi** > **Wi-Fi** > **WPS brzo spajanje**).

- Uspostavite vezu s bežičnom mrežom (Wi-Fi).
- Pritišćite tipku WPS na Wi-Fi routeru sve dok ne počne žmigati kontrolna žaruljica na routeru. Ako Wi-Fi router ne podržava WPS, mrežu treba manualno konfigurirati.

- **ILI:** držite pritisnutu Wi-Fi tipku na Wi-Fi routeru dok ne zažmigaju kontrolna žaruljica za Wi-Fi na routeru.
- Pritisnite tipku WPS na Wi-Fi uređaju. Uspostavlja se Wi-Fi veza (bežična).

Ponovite postupak kako biste priključili dodatne uređaje.

Konfiguriranje pristupa internetu

Infotainment sustav može upotrebljavati Wi-Fi pristupnu točku vanjskog uređaja kako bi uspostavio internetsku vezu.

Uspostavljanje veze s bežičnom mrežom (Wi-Fi)

- Aktivirajte i podijelite bežičnu pristupnu točku s internetom na vanjskom uređaju. O tome pročitate u Uputama za uporabu proizvođača.
- Pritisnite tipku **HOME** > **⚙**.
- Dodirnite izbornik **Wi-Fi** > **povezivanje preko Wi-Fi mreže** i aktivirajte polje za označavanje.
- Dodirnite funkcijsku površinu **Tražiti Wi-Fi mrežu** i odaberite željeni uređaj iz popisa.
- Po potrebi unesite lozinku mreže uređaja u infotainment sustav i potvrdite s **OK**.

Manualne postavke:

- Manualni unos mrežnih postavki vanjskog uređaja (Wi-Fi).

Uspostavlja se Wi-Fi veza (bežična). Za završetak veze potrebno je eventualno unijeti dodatne podatke u uređaj.

Informacije

Zbog velikog broja uređaja ne može se jamčiti da će se sve funkcije izvoditi bez greške.

Full Link

Uvod u temu

Full Link omogućuje prikaz i korištenje sadržaja i funkcija s mobilnog telefona na ekranu infotainment sustava.

Za to mobilni telefon mora biti spojen preko USB sučelja s infotainmentom.

Neke se tehnologije mogu koristiti putem Wireless Full Linka preko Bluetooth® sučelja i Wi-Fi veze.

Sljedeće tehnologije mogu biti raspoložive:

- Apple CarPlay™
- Apple CarPlay™ Wireless
- Android Auto™
- Android Auto™ Wireless
- MirrorLink®

Raspoloživost tehnologija uključenih u Full Link ovisi o zemlji i korištenom mobilnom telefonu.

Dodatne informacije pronaći ćete na web-mjestu marke SEAT (www.seat.hr).

Pristup glavnom izborniku Full Link

Navigacija do glavnog izbornika Full Link ovisi o korištenom infotainment sustavu.

- Pritisnite **Home** > **Full Link**

Konfiguriranje Wireless Full Linka

Kako biste mogli koristiti Wireless Full Link, najprije morate povezati mobilni telefon s infotainmentom. Za to postupite na sljedeći način:

Priključite mobilni telefon prvi put.

- Otključajte mobilni telefon.
 - Uključite Wi-Fi prijam i Bluetooth® na mobilnom telefonu.
 - Spojite mobilni telefon preko USB kabela ili Bluetootha® s infotainmentom.
 - Idite na glavni izbornik **Full Link** ako se ne pojavi automatski.
 - Odaberite mobilni telefon i željenu tehnologiju.
 - Potvrdite autorizacijske upite na mobilnom telefonu kako biste dodijelili potrebna ovlaštenja za infotainment.
 - Odvojite USB priključak i ponovno se spojite preko Wi-Fi mreže ili Bluetootha® s infotainmentom. Wireless Full Link je konfiguriran.
- Spajanje je završeno. Priključeni mobilni telefon odsada može koristiti Wireless Full Link i bez USB priključka.

Ako se tijekom postupka uključivanja ne prihvate izbornici u pop-up prozorčićima, Wireless Full Link nije raspoloživ. U tom slučaju SEAT preporučuje da izbiršete uređaje u postavkama telefona i u infotainmentu te da nanovo pokrenete postupak uključivanja.

⚠ UPOZORENJE

Korištenje aplikacija tijekom vožnje može vas ometati u vožnji. Ometanje vozača tijekom vožnje moglo bi uzrokovati sudare i ozljede.

- Uvijek vozite oprezno i odgovorno u prometu.

⚠ UPOZORENJE

Neprikladne ili pogrešno izvedene aplikacije mogu izazvati oštećenja vozila, nezgode i teške ozljede.

- Zaštitite mobilni telefon i njegove aplikacije od nepravilne uporabe.
- Nikada ne provodite izmjene na aplikacijama.
- Uvažite Upute za uporabu mobilnog telefona.

! NAPOMENA

SEAT ne odgovara za štete na vozilu uslijed manjkavih ili zlonamjernih aplikacija, manjkavog programiranja aplikacija, nedovoljne mrežne pokrivenosti, gubitka podataka tijekom prijenosa podataka ili nepravilne uporabe mobilnih telefona.

i Informacije

- **Wireless Full Link možda nije kompatibilan sa svim tehnologijama.**
- **Kod ulaska u zemlje u kojima su dopuštene druge frekvencije radijsignala u odnosu na vlastitu zemlju Wireless Full Link može biti ograničen uslijed zakonskih odredbi ili biti neraspoloživ. To se također može prikazati u obliku poruke na infotainment sustavu. Izvedba Full Linka po kablskom priključku nije pogođena tim ograničenjem i funkcija se može koristiti i dalje.**

Aplikacije

Pomoću Full Linka moguće je prikaz sadržaja SEAT aplikacija i drugih aplikacija instaliranih na mobilnim telefonima prenijeti na ekran infotainmenta.

Kod aplikacija trećih pružatelja usluga mogu se pojaviti problemi u pogledu kompatibilnosti.

Aplikacije, njihovo korištenje i potrebna veza s mobilnim telefonom mogu se naplaćivati.

Ponuda aplikacija može biti raznovrsna i kreirana za određeno vozilo ili određenu zemlju. Sadržaj i opseg aplikacija te pružatelja usluga mogu se razlikovati. Neke aplikacije ovise i o raspoloživosti usluga trećih pružatelja.

Ne može se zajamčiti da će sve ponuđene aplikacije raditi na svim mobilnim telefonima ili sa svim operativnim sustavima.

Aplikacije koje nudi SEAT mogu se mijenjati, namještati, deaktivirati, ponovno aktivirati i proširiti bez prethodne najave.

Kako se vozaču ne bi odvrćala pozornost, tijekom vožnje smiju se koristiti samo certificirane aplikacije.

Simboli i postavke Full Linka

- i** Za prikaz daljnjih informacija.
- ⚙** Kako bi se otvorio izbornik postavki za Full Link.
- 🍏** Za odabir tehnologije Apple CarPlay.
- 🤖** Za odabir tehnologije Android Auto™.
- 🪞** Za odabir tehnologije Mirror Link®.

Apple CarPlay™

Za korištenje tehnologije Apple CarPlay moraju biti ispunjeni sljedeći preduvjeti:

- iPhone™ **mora** biti kompatibilan s Apple CarPlayom™.
- Rukovanje govornim naredbama (Siri™) **mora** biti aktivirano na iPhone™ uređaju.
- Apple CarPlay™ **mora** biti neograničeno aktiviran u postavkama iPhone™ uređaja.

- Ako to ne bude moguće putem Apple CarPlay™ Wirelessa, iPhone™ **mora** biti spojen s infotainment sustavom putem USB priključka. Samo su USB priključci s prijenosom podataka prikladni za korištenje Apple CarPlaya™.
- Korišteni USB kabel **mora** biti originalni kabel tvrtke Apple™.

Apple CarPlay™ Wireless: U iPhoneu™ moraju biti aktivirani i Bluetooth® te Wi-Fi.

Uspostavljanje veze

Ako prvi put priključujete iPhone™, slijedite upute na ekranu infotainment sustava i iPhonea™ uređaja.

Moraju biti ispunjeni preduvjeti potrebni za korištenje tehnologije Apple CarPlaya™.

Pokretanje Apple CarPlaya™:

- Pritisnite **HOME > Full Link**, kako biste otvorili glavni izbornik Full Link.
- Pritisnite Apple CarPlay™ kako biste uspostavili vezu s iPhoneom™.

Prekid veze

- U modusu Apple CarPlay™ pritisnite simbol **SEAT** kako biste dospjeli do glavnog izbornika Full Link.
- Pritisnite **X** kako biste prekinuli aktivnu vezu.

Prikaz funkcijskih površina na ekranu može se razlikovati.

Osobitosti

Za aktivni Apple CarPlay™ vezu vrijede sljedeće osobitosti:

- Bluetooth® veze između iPhonea™ i infotainment sustava **nisu** moguće.
- Aktivna Bluetooth® veza automatski se prekida.
- Telefonske funkcije moguće su samo preko Apple CarPlaya™. Funkcije opisane za infotainment nisu raspoložive.
- Spojeni iPhone™ **ne** može se koristiti kao medijski uređaj u izborniku **Mediji**.
- Istovremeno korištenje interne navigacije i Apple CarPlay™ navigacije **nije** moguće. Ruta koja je posljednji put bila aktivirana deaktivira rutu koja je prije toga bila aktivna.
- Ovisno o korištenom infotainmentu na ekranu kombiniranog instrumenta možete vidjeti podatke iz modusa telefona.
- Ovisno o korištenom infotainmentu na ekranu kombiniranog instrumenta možete vidjeti podatke iz modusa medija.
- Na ekranu kombiniranog instrumenta nema prikaza za skretanje.
- Uz pomoć višenamjenskog kola upravljača možete preuzeti ili odbiti dolazne pozive i završiti telefonski razgovor u tijeku.

Rukovanje govornim naredbama

- Kratko pritisnite  kako biste pokrenuli rukovanje govornim naredbama infotainment sustava.
- Duže pritišćite tu tipku kako biste pokrenuli rukovanje govornim naredbama (Siri™) na spoje-nom iPhoneu™.

Informacije

- **Raspoloživost tehnologija ovisi o zemlji i može se razlikovati.**
- **Na web-stranicama marke SEAT (www.seat.hr) i Apple CarPlay™ ili kod SEAT ugovornih trgovaca možete dobiti informacije o tehničkim preduvjetima, kompatibilnim mobilnim telefonima, certificiranim aplikacijama i njihovoj raspoloživosti.**

Android Auto™

Preduvjeti za Android Auto™

Za korištenje Android Auto™ moraju biti ispunjeni sljedeći preduvjeti:

- Mobilni telefon, u donjem tekstu smartphone, **mora** biti kompatibilan s Android Autom™.
- Na smartphone uređaju **mora** biti instalirana aplikacija Android Auto™.

- Ako to nije moguće putem Android Auto Wirellessa, smartphone mora biti spojen s infotainment sustavom putem USB priključka s prijenosom podataka.

- Korišteni USB kabel **mora** biti originalni kabel proizvođača smartphone uređaja.

Android Auto Wireless: Na smartphoneu moraju biti aktivirani i Bluetooth® i WLAN (Wi-Fi).

Uspostavljanje veze

Ako prvi put priključujete smartphone, slijedite upute na ekranu infotainment sustava i smartphone uređaja.

Moraju biti ispunjeni preduvjeti potrebni za korištenje Android Auto™.

Pokrenite Android Auto™:

- Pritisnite **HOME > Full Link**, kako biste otvorili glavni izbornik Full Link.
- Pritisnite Android Auto™ kako biste uspostavili vezu sa smartphone uređajem.

Prekid veze

- U modusu Android Auto™ pritisnite simbol  / **Napustiti** kako biste dospjeli u glavni izbornik Full link.
- Pritisnite X kako biste prekinuli aktivnu vezu.

Osobitosti

S aktivnom Android Auto™ vezom vrijede sljedeće osobitosti:

- Aktivni Android Auto™ uređaj može istovremeno biti spojen s infotainmentom preko bluetootha® (HFP profil).

- Telefonske funkcije moguće su preko Android Auto™. Ako je Android Auto™ uređaj istovremeno spojen s infotainmentom preko bluetootha®, može se koristiti i telefonska funkcija infotainment sustava.

- Aktivni Android Auto™ uređaj **ne** može se koristiti kao medijski uređaj u glavnom izborniku **Mediji**.

- Istovremeno korištenje interne navigacije i Android Auto™ navigacije **nije** moguće. Ruta koja je posljednji put bila aktivirana deaktivira rutu koja je prije toga bila aktivna.

- Na ekranu kombiniranog instrumenta možete vidjeti podatke iz modusa Telefon i Mediji.

- Uz pomoć višenamjenskog kola upravljača možete preuzeti ili odbiti dolazne pozive i završiti telefonski razgovor u tijeku.

Rukovanje govornim naredbama

- Kratko pritisnite  kako biste pokrenuli rukovanje govornim naredbama infotainment sustava.

- Pritišćite tu tipku duže kako biste pokrenuli rukovanje govornim naredbama (Google Assistant) na spojenom smartphone uređaju.

Informacije

- **Raspoloživost tehnologija ovisi o zemlji i može se razlikovati.**

- **Na web-stranicama marke SEAT (www.seat.hr) i Android Auto™ ili kod SEAT ugovornih trgovaca možete dobiti informacije o tehničkim preduvjetima, kompatibilnim mobilnim telefonima, certificiranim aplikacijama i njihovoj raspoloživosti.**

MirrorLink®

Preduvjeti za MirrorLink®

Za korištenje MirrorLinka® moraju biti ispunjeni sljedeći preduvjeti:

- Mobilni telefon **mora** biti kompatibilan s MirrorLinkom®.
- Mobilni telefon **mora** biti spojen s infotainment sustavom preko USB priključka za prijenos podataka.
- Korišteni USB kabel **mora** biti originalni kabel proizvođača mobilnog telefona.
- Ovisno o korištenom mobilnom telefonu, na uređaju **mora** biti instalirana prikladna aplikacija za Car-Mode radi korištenja MirrorLinka®.

Uspostavljanje veze

Ako prvi put priključujete mobilni telefon, slijedite upute na ekranu infotainment sustava i mobilnog telefona.

Moraju biti ispunjeni preduvjeti potrebni za korištenje MirrorLink®.

Pokrenite MirrorLink®:

- Pritisnite **HOME > Full Link** kako biste otvorili glavni izbornik **Full Link**.
- Pritisnite **MirrorLink** kako biste uspostavili vezu s mobilnim telefonom.

Prekid veze

• U modusu MirrorLink® pritisnite na **APP** kako biste dospjeli do glavnog izbornika Full Link.

ILL: pritisnite **☰** kako biste dospjeli do glavnog izbornika MirrorLink®.

- Pritisnite **X** kako biste prekinuli aktivnu vezu.

Osobitosti

Kod aktivne MirrorLink® veze vrijede sljedeće osobitosti:

- Aktivni MirrorLink® uređaj može istovremeno biti spojen s infotainment sustavom preko Bluetootha®.
- Ako je MirrorLink® uređaj spojen s infotainment sustavom preko bluetootha®, može se koristiti telefonska funkcija infotainment sustava.
- Aktivni MirrorLink® uređaj **ne može** se koristiti kao medijski uređaj u glavnom izborniku **Mediji**.
- Na ekranu kombiniranog instrumenta možete vidjeti podatke iz modusa telefona.

- Na ekranu kombiniranog instrumenta nema prikaza za skretanje i modusa za medije.
- Uz pomoć višenamjenskog kola upravljača možete preuzeti ili odbiti dolazne pozive i završiti telefonski razgovor u tijeku.

Funkcijske površine

Funkcijske površine i njihova funkcija:

- **APP** Vratite se u glavni izbornik Full Link. Ovdje možete odvojiti MirrorLink® vezu, spojiti drugi mobilni telefon ili odabrati neku drugu tehnologiju.
- **X** Dodirnite simbol za zatvaranje otvorenih aplikacija. Nakon toga dodirnite aplikacije koje treba zatvoriti ili funkcijsku površinu **Zatvoriti sve** kako biste zatvorili sve otvorene aplikacije.
- **☰** Pritisnite simbol kako biste ekran mobilnog telefona vidjeli na ekranu infotainment sustava.
- **⚙️** Simbol za otvaranje postavki MirrorLinka®.
- **📱** Pritisnite simbol kako biste se vratili u glavni izbornik MirrorLink®.

i Informacije

Na web-stranicama marke SEAT (www.seat.hr) i MirrorLink® ili kod SEAT ugovornih trgovaca možete dobiti informacije o tehničkim preduvjetima, kompatibilnim mobilnim telefonima, certificiranim aplikacijama i njihovoj raspoloživosti.

Bežične veze i veze preko kabela

USB priključak



SL. 128 Središnja konzola: USB ulaz.

Ovisno o zemlji i opremi, vozilo može raspolažati s različitim vrstama USB priključaka.

USB ulaz nalazi se u području za odlaganje prednje središnje konzole **»»»** (SL. 128).

i Informacije

Prije uključivanja ili isključivanja paljenja izvucite uređaj priključen na USB utičnicu kako biste izbjegli oštećenja uslijed oscilacije napona.

Infotainment sustav

Prvi koraci

Uvod u temu

Funkcije i postavke u infotainmentu ovise o zemlji i opremi.

Prije prvog korištenja

Prije prve upotrebe uvažite sljedeće točke kako biste mogli optimalno koristiti ponuđene funkcije i postavke:

- Uvažite osnovne sigurnosne napomene »» str. 186.
- Poništite infotainment na tvorničke postavke.
- Potražite i pohranite omiljene radiopostaje na tipkama radiopostaja kako biste ih mogli brzo namjestiti.
- Upotrebljavajte samo prikladne audio izvore i nosače podataka.
- Povežite mobilni telefon kako biste mogli koristiti sustav upravljanja telefonom preko infotainment sustava.
- Upotrebljavajte aktualne karte za navigaciju.
- Registrirajte se na SEAT CONNECT kako biste provodili odgovarajuće usluge.

Aktualni dokumenti u prilogu

Za korištenje infotaimenta i njegovih komponenti uz ove Upute za uporabu uvažite i sljedeće dokumente:

- Dopune u priručnoj literaturi vašeg vozila.
- Upute za uporabu mobilnog telefona ili audio izvora.
- Upute za uporabu nosača podataka i vanjskih playera.
- Priručnike za infotainment dodatnu opremu koja je kasnije ugrađena ili dodatno korištena.
- Opis usluga kod provođenja SEAT CONNECT usluga.

Sigurnosne napomene

Neka funkcijska područja mogu sadržavati linkove na web-stranice trećih pružatelja usluga. SEAT S.A. nije vlasnik web-mjesta trećih pružatelja usluga kojima se može pristupiti preko linkova i ne preuzima odgovornost za njihov sadržaj.

Neka funkcijska područja mogu sadržavati informacije trećih pružatelja usluga. SEAT S.A. ne jamči za točnost, ažuriranost i potpunost informacija niti za nekršenje prava trećih osoba.

Za dotične informacije odgovornost snose radiopostaje i vlasnici nosača podataka i audio izvora.

Imajte na umu činjenicu da mogu postojati smetnje u prijemu radiosignala na parkiralištima, u tunelima, visokim zgradama i planinama ili zbog rada drugih električnih uređaja poput uređaja za punjenje.

Smetnje u radioprijamu mogu prouzročiti folije ili naljepnice s metalnim slojevima na anteni i na prozorskim staklima.

⚠ UPOZORENJE

Centralno računalo infotaimenta spojeno je s upravljačkim uređajima ugrađenima u vozilu. Stoga postoji velika opasnost od nezgoda i ozljeda ako se centralno računalo popravlja ili pogrešno demontira i ugradi.

- Centralno računalo na kraju njegova vijeka trajanja nipošto nemojte zamijeniti drugim rabljenim računalom ili računalom iz nekog drugog vozila.
- Popravke ili demontažu i ugradnju centralnog računala uvijek povjerite isključivo specijaliziranim servisnim radionicama. SEAT preporučuje da potražite SEAT trgovca.

⚠ UPOZORENJE

Ometanje vozača tijekom vožnje moglo bi uzrokovati sudare i ozljede. Čitanje informacija na ekranu i rukovanje infotainment sustavom mogu odvratiti vašu pozornost sa zbivanja u prometu i uzrokovati sudar.

- Uvijek vozite oprezno i odgovorno u prometu.

⚠ UPOZORENJE

Priključivanje, umetanje ili vađenje audio izvora ili nosača podataka tijekom vožnje, vozača može odvratiti od zbiljanja u prometu i dovesti do sudara.

⚠ UPOZORENJE

Jačinu zvuka namjestite tako da zvučne signale izvana uvijek možete dobro čuti u svakom trenutku (npr. sirene vozila hitne pomoći).

- Prevelika jačina zvuka može oštetiti sluh čak i kada je izloženost buci samo kratkotrajna.

⚠ UPOZORENJE

Sljedeće okolnosti mogu dovesti do toga da se poziv u nuždi, telefonski poziv ili prijenos podataka ne uspostave ili da se prekinu:

- Kad se vaša aktualna lokacija nalazi u područjima bez signala ili s nedovoljnim signalom za prijam mobilne mreže i GPS-a. U ta se područja mogu ubrojiti i tuneli, uski prolazi između nebodera, garaže, javne garaže, podvožnjaci, planine i doline.
- Kad u područjima s dovoljnim signalom za prijam mobilne mreže ili GPS-a telefonska mreža pružatelja telekomunikacijskih usluga ima smetnje ili nije raspoloživa.

- Kad su komponente u vozilu potrebne za pozive u nuždi, telefonske pozive i prijenos podataka oštećene, izvan funkcije ili nemaju dovoljno električne energije.

- Kad je baterija mobilnog telefona prazna ili je stanje napunjenosti nedovoljno.

⚠ UPOZORENJE

U nekim se zemljama i mobilnim mrežama poziv u pomoć ili poziv u nuždi može uspostaviti samo ako je mobilni telefon spojen sa sučeljem za telefon u vozilu, ako unutra postoji „deblokirana“ SIM kartica s dovoljnim stanjem na računu i ako je raspoloživ prijam mreže.

⚠ UPOZORENJE

Pročitajte i uvažite proizvođačeve Upute za uporabu kod korištenja mobilnih telefona, nosača podataka, vanjskih uređaja, vanjskih audio i medijskih izvora.

⚠ UPOZORENJE

Promjena ili priključivanje audio ili medijskog izvora mogu uzrokovati nagle promjene jačine zvuka.

- Prije promjene ili priključivanja audio ili medijskog izvora smanjite jačinu zvuka.

⚠ UPOZORENJE

Kod korištenja mobilnih telefona i uređaja na radiosignal bez priključivanja na vanjsku antenu postoji mogućnost prekoračenja najvećih vrijednosti elektromagnetskog zračenja u unutrašnjosti vozila te ugrožavanja zdravlja vozača i putnika u vozilu. To vrijedi i kod nepropisno instalirane vanjske antene.

- Između antena mobilnog telefona i aktivnih implantata, primjerice pacemakera, mora biti minimalni razmak od 20 centimetara jer mobilni telefoni mogu utjecati na funkciju tih uređaja.
- Uključeni mobilni telefon ne smije se odložiti u blizini odn. direktno iznad aktivnog implantata, primjerice u džepu na prsima.
- Odmah isključite mobilni telefon ako mislite da će on negativno utjecati na aktivni implantat ili neki drugi medicinski uređaj.

⚠ UPOZORENJE

Nepričvršćeni ili neispravno pričvršćeni mobilni telefoni, vanjski uređaji i dodatna oprema pri iznenadnim manevrima vožnje ili kočenja te kod sudara mogu biti odbačeni kroz unutrašnjost vozila i uzrokovati ozljede.

- Pričvršćujte mobilne telefone, vanjske uređaje i njihovu dodatnu opremu izvan područja širenja zračnih jastuka ili ih sigurno odložite.
- Spojne kabele audio izvora i vanjskih uređaja položite tako da ne smetaju vozaču.

UPOZORENJE

Središnji naslon za ruke može ograničiti slobodu pokreta ruke vozača i na taj način izazvati sudare i teške ozljede.

- Pretinac za odlaganje u središnjem naslonu za ruke tijekom vožnje uvijek mora biti zatvoren.

UPOZORENJE

Ako svjetlosni uvjeti nisu dobri, a ekran je oštećen ili zaprljan, prikazi i informacije na ekranu možda se neće moći dobro pročitati ili uopće ne.

- Prikazi i informacije na ekranu nipošto ne bi smjeli predstavljati opasnost koja ugrožava sigurnost. Ekran ne može zamijeniti vozačevu pozornost.

UPOZORENJE

Radiopostaje mogu emitirati obavijesti o elementarnim nepogodama ili opasnostima. Sljedeći uvjeti sprječavaju primanje ili slanje takvih obavijesti:

- Kad se vaša aktualna lokacija nalazi u područjima bez radiosignala ili s nedovoljnim radiosignalom. U ta se područja mogu ubrojiti i tuneli, uski prolazi između nebodera, garaže, javne garaže, podvoznjaci, planine i doline.
- Kad u područjima s dovoljnim primjmom radiosignala frekvencijski pojasevi radiopostaja imaju smetnje ili nisu raspoloživi.

- Kad su zvučnici i komponente u vozilu potrebni za radioprijam oštećeni, izvan funkcije ili nemaju dovoljno električne energije.

UPOZORENJE

Isključite mobilni telefon na mjestima na kojima prijati eksplozija!

UPOZORENJE

Preporuke za vožnju i prikazani prometni znakovi navigacijskog sustava mogu odstupati od aktualnog stanja u prometu.

- Prometni znakovi, signalni sustavi, prometni propisi i lokalne okolnosti imaju prednost u odnosu na preporuke za vožnju i informacije navigacijskog sustava.
- Brzinu i način vožnje prilagodite uvjetima vidljivosti, vremenskim uvjetima, uvjetima na kolniku i uvjetima u prometu.
- Određene okolnosti mogu znatno produžiti prvobitno predviđeno vrijeme vožnje i dionicu do odredišta ili čak onemogućiti navođenje navigacije do toga mjesta, primjerice kada je cesta zatvorena za promet.

NAPOMENA

U području s posebnim propisima i kad je zabranjeno korištenje mobilnih telefona, mobilni telefon uvijek mora biti isključen. Zračenja iz uključenog mobilnog telefona mogu izazvati interferencije na osjetljivim tehničkim i medicinskim uređajima što za posljedicu može imati greške funkcija ili oštećenja uređaja.

NAPOMENA

Preglasnom ili iskrivljenom reprodukcijom mogu se oštetiti zvučnici.

Pregled i elementi za rukovanje

Connect sustav

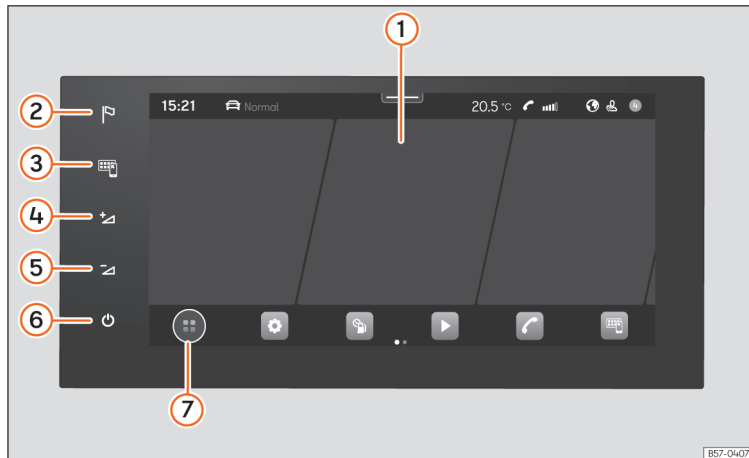

B57-0407

Sl. 129 Pregled: jedinica za rukovanje.

- ① Dodirni zaslon. Infotainment funkcije mogu se koristiti preko ekrana.
- ② Izbornik Navigacija.
- ③ Izbornik Full Link.
- ④ Povećanje jačine zvuka.
- ⑤ Smanjivanje jačine zvuka.
- ⑥ Uključivanje/isključivanje infotainmenta.
- ⑦ Tipka HOME.

@: Glavni izbornik s prikazima widgeta.

⊕: Glavni izbornik u modusu prikaza Mozaik.

Medijski sustav.

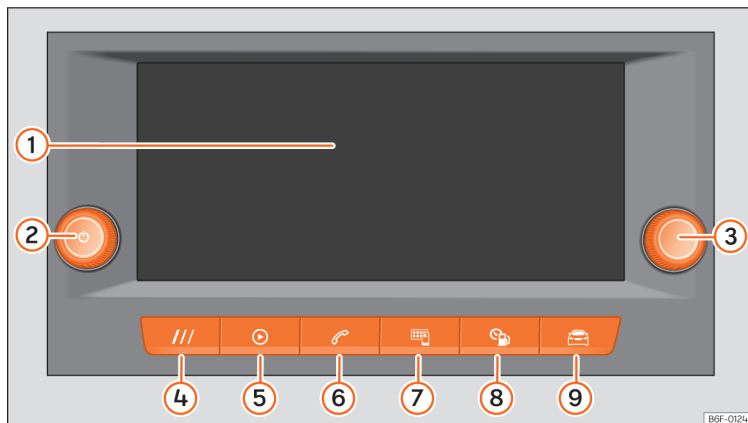

Sl. 130 Općeniti pregled: Jedinice za rukovanje i prikaz u izvedbi 8,25 inča.

- ① Dodirni zaslon. Infotainment funkcije mogu se koristiti preko ekrana.
- ② Regulator (za namještanje jačine zvuka te isključivanje i uključivanje infotainmenta).
- ③ Regulator (za traženje i odabir).
- ④ Tipka HOME (za otvaranje početne stranice).
- ⑤ Radio/multimediji >>> str. 198
- ⑥ Telefon >>> str. 212
- ⑦ Full Link >>> str. 181
- ⑧ Informacije o vozilu >>> str. 33
- ⑨ Postavke vozila >>> str. 34

Opće napomene za rukovanje

Napomene za korištenje

- Infotainment sustav treba nekoliko sekundi za potpuno pokretanje sustava i tijekom tog vremena ne reagira na unose. Tijekom pokretanja sustava može se prikazati samo slika kamere za vožnju unatrag.
- Tek nakon što je infotainment sustav pokrenut, vidjet će se svi prikazi i izvršit će se funkcije. Trajanje pokretanja sustava ovisi o broju funkcija infotaimenta i može trajati duže od uobičajenog ako su temperature vrlo visoke ili vrlo niske.
- Kod upotrebe infotaimenta i odgovarajuće dodatne opreme, primjerice slušalica za uši i za glavu, uvažite propise specifične za pojedinu zemlju i zakonske odredbe.
- Za neke je funkcije infotaimenta potreban aktivirani korisnički račun SEAT CONNECT i internetska veza vozila. Prijenos podataka ne smije biti ograničen za izvođenje funkcija.
- Za upotrebu infotaimenta treba samo pritisnuti tipku ili dodirnuti ekran.
- Za besprijeckornu funkciju infotaiment sustava važno je da on bude uključen i event. da su datum i vrijeme pravilno namješteni u vozilu.
- Ako nedostaje funkcijska površina na ekranu, ne radi se o neispravnosti uređaja, nego o specifičnoj opremi u dotičnoj zemlji ili verziji.
- Neke se funkcije infotaimenta mogu odabrati samo dok je vozilo u mirovanju. U nekim se zemljama ručica automatskog mjenjača mora nalaziti u položaju parkiranja **P** ili u praznom hodu **N**. To nije greška funkcije, nego je u skladu sa zakonskim normama.
- U nekim zemljama mogu vrijediti ograničenja vezana uz korištenje bluetooth® uređaja. Informacije možete dobiti od lokalnih ustanova.
- Ako odspojite 12-V akumulator vozila, uključite paljenje prije nego što ponovno uključite infotainment.
- Ako promijenite postavke, prikazi na ekranu mogu odstupati, a infotaiment se djelomično može ponašati drugačije nego što je to opisano u ovim Uputama.
- U nekim se zemljama infotaiment automatski isključuje kada je motor isključen i kada je razina napunjenosti 12-V akumulatora vozila preniska.
- Popravke i izmjene na infotaimentu povjerite isključivo specijaliziranoj servisnoj radionici. SEAT preporučuje da potražite SEAT trgovca.
- Korištenje mobilnog telefona u unutrašnjosti vozila može dovesti do šumova u zvučnicima.
- Kod nekih vozila s pomoći pri parkiranju kod ubačenog stupnja za vožnju unatrag i otvaranju vrata automatski se smanjuje jačina zvuka audio izvora. Smanjenje jačine zvuka može se namjestiti.
- Informacije o isporučenom softveru i uvjetima licence pronaći ćete pod **Postavke > Copy-right**.

- Kod prodaje ili najma vozila pobrinite se za to da svi pohranjeni podaci, datoteke i postavke budu izbrisani i da event. vanjski audio izvori i nosači podataka budu uklonjeni.

Informacije

Dodatne informacije i savjete za upotrebu infotaimenta pronaći ćete u izborniku **Pomoć**.

Početni zaslon HOME

U jedinici za rukovanje i prikaz možete konfigurirati prikaze i način prikazivanja na početnoj slici ekrana ili upotrijebiti tvorničke predloške formata.

Ako nedostaje neki simbol, nije posrijedi greška, već se radi o specifičnoj opremi za pojedinu zemlju ili specifičnosti vašeg uređaja.

Sljedeći se izbornici mogu odabrati kao simboli na početnoj slici ekrana:

Glavni izbornici na početnom zaslonu



Navigacija >>> str. 205



Radio >>> str. 198, mediji >>> str. 202



Telefon >>> str. 212



Full Link >>> str. 181

 Postavke »» str. 193

 Vozilo »» str. 34

 Podaci »» str. 33

 Klimatizacija »» str. 102

 Zvuk

 Korisnik

 Trgovina

 Pravne napomene

 Pomoć

Rukovanje infotainmentom

Izvršite funkcije i postavke s elementima za rukovanje infotainmentom.

Ovisno o opremi infotainment raspoložuje različitim elementima za rukovanje:

- Dodirni zaslon.
- Taktilna područja izvan ekrana, npr. jačina zvuka (+ -).
- Funkcijske tipke, npr. **RADIO** ili **MEDIJI**.

Otvaranje brzih uputa

Daljnje informacije i savjete o rukovanju naći ćete u brzim uputama infotainmenta.

- Pritisnite **HOME** >  **Pomoć**.

Uključivanje i isključivanje infotainmenta

Infotainment se uključuje kod uključivanja paljevnja ako prethodno nije bio manualno isključen.

Infotainment se uključuje s posljednjom namještenom jačinom zvuka ako nije veća od prethodno odabrane maksimalne jačine zvuka pri uključivanju.

Infotainment se automatski isključuje ako se otvore vozačeva vrata i ako se prethodno isključuje paljenje.

Pomicanje objekata i namještanje jačine zvuka

Pomičite objekte na ekranu kako biste prilagodili postavke, primjerice kliznim regulatorima, ili kako biste pomaknuli područja izbornika.

Ovisno o opremi, možete individualno prilagoditi izbornike i prikaze.

Povećanje i smanjenje slika i karti

Savjet: koristite se palcem i kažiprstom.

- S oba prsta istovremeno dodirnite kartu i prste držite na ekranu.

- Polako razdvajajte palac i drugi prst kako biste povećali prikaze. Polako skupljajte palac i drugi prst kako biste smanjili prikaze.

Informacije

Ako manualno uključite infotainment pri isključenom paljenju, on će se nakon otprilike 30 minuta automatski isključiti.

Informacije

Kao i kod većine modernih računalnih i elektroničkih uređaja, u određenim slučajevima sustav će možda trebati ponovno pokrenuti kako bi se osigurao ispravan rad. Za to eventualno držite tipku On/Off u infotainment sustavu () cca. 15 sekundi pritisnutom dok se na ekranu ne pojavi logotip SEAT.

Individualno namještanje infotainmenta

Napravite individualno oblikovanje izbornika i prikaza u infotainmentu kako biste mogli brzo pristupiti preferiranim i najčešće upotrebljivim funkcijama.

Glavni izbornik sadrži funkcijske površine za pristup svim aplikacijama infotainmenta.

Personaliziranje prečaca

Prečaci do personalizirajućih sistemskih funkcija nalaze se u donjem području ekrana. Raspored možete izbrisati, prebaciti ili promijeniti preko konfiguracije.

- Držite prst na nekom simbolu (ili dodirnite + na slobodnom položaju) kako biste uključili dodatni prozorčić.
- Odaberite simbol iz trake s aplikacijama.
- Pritisnite X kako biste izbrisali neki simbol.
- Dodirnite neki simbol u dodatnom prozorčiću kako biste prebacili vrijednost.
- Držite prst na nekom simbolu i povucite ga do željenog položaja.
- U dodatnom prozorčiću dodirnite X ili ⊕ kako biste zatvorili modus za uređivanje.

Postavke (sustav i zvuk)

Izbor mogućih postavki ovisi o zemlji, dotičnom uređaju i opremi vozila.

Promjena postavki

Značenje sljedećih simbola vrijedi za sve sistemske postavke i postavke zvuka.

Promjene se automatski preuzimaju kod zatvaranja izbornika.



Postavka je odabrana i aktivirana ili uključena.

<input type="checkbox"/> / ○	Postavka nije odabrana, deaktivirana ili isključena.
▼	Kako biste otvorili padajući popis.
+	Kako biste povećali vrijednost u postavci.
–	Kako biste smanjili vrijednost u postavci.
<	Kako biste korak po korak prebacivali prema natrag.
>	Kako biste korak po korak prebacivali prema naprijed.
⊙	Kako biste kliznim regulatorom promijenili vrijednost postavke bez stupnjeva.

Postavke zvuka

- Pristup postavkama zvuka. **HOME** > 🗨️.

U postavkama zvuka mogu biti raspoložive sljedeće funkcije, informacije i mogućnosti namještanja:

- Equalizer.
- Položaj.
- Postavke.

Sistemske postavke

- Pristup sistemskim postavkama: **HOME** > ⚙️.

U sistemskim postavkama mogu biti raspoložive sljedeće funkcije, informacije i mogućnosti namještanja:

- Ekran.
- Vrijeme i datum.
- Jezik.
- Dodatni jezici za tipkovnicu.
- Jedinice.
- Rukovanje govornim naredbama.
- Wi-Fi.
- Veza za prijenos podataka.
- Upravljanje mobilnim uređajima.
- Poništavanje na tvorničke postavke.
- Informacije o sustavu.
- Copyright.
- Pomoć za konfiguraciju.

Prilagodba jačine zvuka vanjskih audio izvora

Ako morate povećati jačinu zvuka reprodukcije za vanjski audio izvor, tada prethodno smanjite jačinu zvuka infotainmenta.

Ako se priključeni audio izvor reproducira **prethodno**, povećajte **izlaznu jačinu zvuka** na vanjskom audio izvoru. Ako to nije dovoljno, **ulaznu jačinu zvuka** namjestite na **srednje** ili **glasno**.

Ako se priključeni vanjski audio izvor reproducira **preglasno ili izobličeno**, smanjite **izlaznu jačinu zvuka** na vanjskom audio izvoru. Ako to nije dovoljno, **ulaznu jačinu zvuka** namjestite na **srednje** ili **tih**.

Čišćenje ekrana

Oprezno uklanjajte tvrdokornu prljavštinu bez dodatka agresivnih sredstava za čišćenje. Kako biste očistili ekran, preporučujemo vam sljedeće:

- Infotainment je isključen.
- Koristite čistu, mekanu krpu koju navlažete vodom »» str. 293.
- Kod tvrdokorne prljavštine: Navlažite prljavštinu s malo vode. Potom je oprezno uklonite čistom i mekanom krpom.

! NAPOMENA

Čišćenje ekrana neprikladnim ili suhim sredstvima za čišćenje može uzrokovati oštećenja.

- Kod čišćenja pritišćite samo lagano.
- Nemojte upotrebljavati agresivna sredstva za čišćenje ni otapala. Takvi proizvodi mogu oštetiti uređaj i zatamniti ekran.

Registrirane marke, licence i autorska prava

Registrirane marke i licence

Neki pojmovi u ovom priručniku označeni su simbolom ® ili ™. Ti simboli označavaju znak marke ili registrirani znak marke. Međutim, ako taj simbol nedostaje, to ne znači da se dotični pojam smije slobodno koristiti.

Druge oznake proizvoda registrirani su znakovi marke ili znakovi marke dotičnih nositelja prava.

- Manufactured under license from Dolby Laboratories. Dolby and the double-D symbol are trademarks of Dolby Laboratories.
- Manufactured under license from Dolby Laboratories. Dolby, Pro Logic and the double-D symbol are trademarks of Dolby Laboratories.
- Android Auto™ zaštićena je marka tvrtke Google Inc.
- Apple CarPlay™ zaštićena je marka tvrtke Apple Inc.
- Bluetooth® je registrirana marka tvrtke Bluetooth® SIG, Inc.
- iPod®, iPad® i iPhone® znakovi su marke tvrtke Apple Inc.
- MirrorLink® i logotip MirrorLinka® registrirani su znakovi marke tvrtke Car Connectivity Consortium LLC.

- Windows® je registrirana marka tvrtke Microsoft Corporation, Redmond, SAD.
- Tehnologija i patenti MPEG-4 HE-AAC kodiranja audio zapisa licencirani su od strane instituta Fraunhofer IIS.
- Taj je proizvod zaštićen određenim pravima intelektualnog vlasništva i industrijskim pravima Microsoft korporacije. Uporaba ili prodaja navedene tehnologije izvan ovog proizvoda bez licence Microsofta ili ovlaštene podružnice Microsofta nije dopuštena.

Autorska prava

Audio i video datoteke koje su pohranjene na nosačima podataka i audio izvorima u pravilu podliježu zaštiti autorskog prava prema važećim međunarodnim i nacionalnim zakonskim odredbama. Pridržavajte se zakonskih odredbi!

Tehnički podaci

Radiouređaj s integriranim hardverom (8,25")¹⁾

Tvornički ugrađeni radiouređaj u vozilu s integriranim hardverom sadrži komponente specifične za pojedinu zemlju i softver za spajanje i izvođenje funkcija vozila, komfornih funkcija i funkcija infotainmenta.

¹⁾ Oznaka uređaja: Medijski sustav.

Odgovarajući prikazi pojavljuju se na ekranu radiouređaja i djelomično u kombiniranom instrumentu.

- Kapacitivni ekran u boji:
 - 8,25 inča izvedba, TFT, WVGA: 1082 x 480 piksela.
- Taktilno rukovanje preko ekrana uređaja, regulatora i regulatora izbornika i tipkama na višenamjenskom kolu upravljača.

Centralno računalo s jedinicom za rukovanje i prikaz¹⁾

Tvornički ugrađeno centralno računalo u vozilu sadrži komponente i softver specifične za pojedine zemlje u svrhu spajanja i izvođenja funkcija vozila, komfornih funkcija i funkcija infotainmenta.

Odgovarajući prikazi pojavljuju se na ekranu jedinice za rukovanje i prikaz te djelomično u kombiniranom instrumentu.

- Kapacitivni ekran u boji
- Rukovanje uređajem s:
 - taktilnim područjima. Taktilno rukovanje.
 - tipkama na višenamjenskom kolu upravljača.
 - senzorima približavanja i upravljanjem gestama.

HOME >  Postavke > Ekran.

Funkcije vozila i komforne funkcije

- Postavke sustava potpora za vozača.
- Postavke grijanja i klima-uređaja.
- Postavke funkcija svjetla i vidljivosti.
- Postavke komfornih funkcija.
- Postavke za parkiranje i manevriranje.

Sound sustav (osnovna oprema):

Tvornički isporučeni infotainment opremljen je sljedećim:

- Zvučnici na raznim mjestima i s različitim stupnjevima snage [W].
- Interno pojačalo ovisno o sustavu:
 - 4 zvučnika: 2 x 20 W
 - 6 zvučnika: 4 x 20 W

Mogućnosti namještanja:

- Equalizer, ovisno o sustavu:
 - 4 zvučnika: Visoki, srednji i niski tonovi.
 - 6 zvučnika: 5 frekvencijskih pojaseva i prethodno definirane postavke.
- Raspodjela zvuka ovisno o sustavu:
 - 4 zvučnika: Balans (lijevo / desno)
 - 6 zvučnika: Balans + fader (lijevo/desno/ sprijeda/straga).

- Optimiziranje zvuka prema zonama (vrijedi za sustav s 6 zvučnika):
 - Manualno (vozač i svi).
 - Automatski ovisno o zauzetosti sjedala.

Opcijski audio sustav

Tvornički isporučeni infotainment opremljen je sljedećim:

- 7 zvučnika na raznim mjestima i s različitim stupnjevima snage [W].
- Vanjsko pojačalo (ovisno o infotainment sustavu, 300W Ethernet ili CAN) koje obrađuje audiosignale koje šalje centralno računalo.
- Navođenje kanala zvučnika završnim fazama klase AB.
- Obrada audio signala u internom, digitalnom signalnom procesoru (DSP).
- Zaseban subwoofer u prtljažniku.

Mogućnosti namještanja:

- Equalizer, ovisno o sustavu:
 - Equalizer korisnika: 5 pojasa.
 - Raspodjela zvuka: Balans + fader (lijevo/desno/sprijeda/straga).
- Optimiziranje zvuka prema zonama:
 - Manualno (vozač, sprijeda i svi)
- Jačina zvuka subwoofera

¹⁾ Oznaka uređaja: Connect sustav

Wi-Fi

- Wi-Fi prema IEEE 802.11 b/g/n.
- Prijenos na 2,4 GHz i 5 GHz (ovisno o pojedinoj zemlji).
- Apple CarPlay™ i Android Auto™ preko Wi-Fi ja.
- Priklučivanje do 8 Wi-Fi uređaja istovremeno.
- **Medijski sustav:**
 - Pristupna točka 5 Ghz samo za Full Link
- **Connect sustav:**
 - Pristupna točka.
 - Dijeljenje veze.
 - Jednostavniji proces povezivanja preko WPS-a ili QR koda.

Bluetooth profili®

Priključiti se mogu maksimalno dva mobilna uređaja na Bluetooth® handsfree sustav i treći uređaj na Bluetooth® kao audio player.

Ako je mobilni telefon spojen sa sustavom upravljanja telefonom, razmjena podataka odvija se preko jednog bluetooth od Bluetooth profila®.

- **Profil Handsfree telefon (HFP):** pomoću HFP profila možete upravljati pozivima preko infotainment sustava.
- **Audio profil (A2DP):** ovaj profil omogućuje audio prijenos u stereo kvaliteti. Moguća je veza s dodatnim profilima za upravljanje i nadzor reprodukcije.

- **Profil za download agende (PBAP):** Omogućuje skidanje kontakata iz telefonskog imenika mobilnog telefona.
- **Profil za prijenos poruka (MAP):** omogućuje skidanje i sinkronizaciju kratkih poruka (SMS) i e-mailova.

Rukovanje govornim naredbama

Uvod u temu

Rukovanje govornim naredbama funkcionira online i offline, uzimajući u obzir informacije u odlomku „**Raspoloživi jezici ovisno o tržištu**“. U online modusu, naredbe se bilježe preciznije jer je raspoloživo više podataka.

Rukovanje govornim naredbama razumije pitanja i izraze bez potrebe za usvajanjem naredbi. Naredbe se mogu slobodno formulirati i mogu biti iz kolokvijalnog govora. Prijedloge za govorne naredbe pronaći ćete u infotainmentu, npr. u izborniku **Pomoć > Rukovanje govornim naredbama**.

U offline modusu funkcije su ograničene.

Glasni zvukovi unutar ili izvan vozila mogu uzrokovati neispravnosti u funkciji i zbunjujuće rečenice i odgovore.

Jezici raspoloživi ovisno o tržištu

- *Online i offline:* njemački, američki engleski, britanski engleski, francuski, talijanski, španjolski, češki, nizozemski, poljski, portugalski, švedski, danski i norveški. Ovi jezici raspoloživi proširenim funkcijama kao što su online naredbe, interakcija prirodnom govorom itd.

Ostali jezici infotainment sustava **ne** raspoloživi interakcijom prirodnim govorom.

Preduvjeti

- *Online i offline:* rukovanje govornim naredbama s odgovarajućim infotainmentom ugrađenim u vozilo.
- *Online:* aktivni SEAT CONNECT plus ugovor.

Informacije

- **Rukovanje govornim naredbama prepoznaje samo naredbe na jeziku koji je namješten u infotainmentu.**
- **Isprobajte funkcije rukovanja govornim naredbama prije vožnje dok je vozilo u mirovanju kako biste se upoznali s njegovim načinom funkcioniranja.**
- **Online glasovno pretraživanje brže je i pouzdanije kada je odabrana postavka zaštite podataka „Korištenje lokacije“.**
- **Funkcija rukovanja govornim naredbama može upravljati samo funkcijama koje su dio opreme vozila.**

Aktivacijska riječ i naredbe

Aktivacijska riječ za rukovanje govornim naredbama

Rukovanje govornim naredbama počinje nakon što infotainment prepozna aktivacijsku riječ.

Ako je rukovanje govornim naredbama uključeno putem aktivacijske riječi, spojeni infotainment sustav odgovorit će sa „Što želite učiniti?“ „“.

- **ILI:** nakon aktivacijske riječi izgovorite sljedeću govornu naredbu, na primjer: „Hola Hola“ i nakon toga „Grijanje“.

Sustav u vozilu skenira riječi izgovorene nakon aktivacijske riječi.

Uključivanje i isključivanje aktivacijske riječi

- Pritisnite **HOME** >  > **Postavke** > **Rukovanje govornim naredbama** > **Aktivirati/deaktivirati aktivacijsku riječ**.

Aktivacijska riječ	Hola Hola
--------------------	-----------

Naredbe

Kako bi rukovanje govornim naredbama pouzdano prepoznalo govorne naredbe:

- Govorite jasno. Nejasne govorne naredbe neće biti prepoznate. Govorite normalno. Kod većih brzina trebali biste glasnije govoriti.

- Izbjegavajte zvukove izvana. Otvoreni prozori i vrata mogu ometati funkciju rukovanja govornim naredbama.

- Izbjegavajte druge dodatne zvukove poput razgovora u vozilu. Nemojte usmjeravati zračnu struju iz mlaznica za zrak u smjeru mikrofona ili krovne obloge.

- Nemojte raditi duge stanke.



Rukovanje govornim naredbama je aktivirano i prepoznaje izgovorene riječi.

Informacije

- **Kad je aktivacijska riječ isključena, infotainment se neće moći uključiti preko nje. Rukovanje govornim naredbama i dalje je raspoloživo preko tipke  na višenamjenskom kolu upravljača.**
- **Raspoloživost ovisi o pojedinoj zemlji i opremi.**

Pokretanje i isključivanje rukovanja govornim naredbama

Ovisno o opremi, rukovanje govornim naredbama može se pokrenuti na različite načine.

Pokretanje rukovanja govornim naredbama

- **Aktiviranje rukovanja govornim naredbama:** izgovorite riječ za aktiviranje rukovanja govornim naredbama.

- **Višenamjensko kolo upravljača:** Pritisnite tipku za rukovanje govornim naredbama .

U nekim se slučajevima može pokrenuti i rukovanje govornim naredbama priključenog mobilnog telefona pritiskanjem tipke za rukovanje govornim naredbama.

Manualno isključivanje rukovanja govornim naredbama

Rukovanje govornim naredbama može se prekinuti naredbom **Prekinuti**.

- **Višenamjensko kolo upravljača:** Pritisnite tipku za rukovanje govornim naredbama  dvaput zaredom ili jednom dugo.

Rukovanje govornim naredbama završava automatski s radom ako upotrijebite funkcije infotaimenta, ako aktivirate sustav parkiranja ili preuzmete dolazni poziv.

Radio modus

Uvod u temu

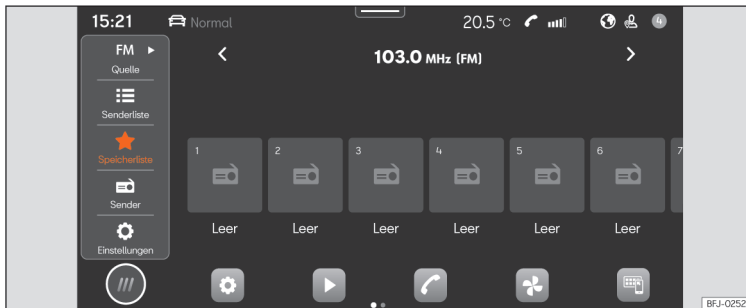

Sl. 131 Shematski prikaz: prikaz radiouređaja.

U radio modusu možete primati radiopostaje raspoložive u raznim frekvencijskim pojasevima i svoje favorite pohraniti na tipke radiopostaja za brzi pristup.

Raspoložive vrste prijma i frekvencijska područja ovise o opremi i zemlji. U određenim zemljama frekvencijska područja mogu prekinuti emisije i mogu prestati biti dostupna.

Pristup izborniku RADIO

- Pritisnite **HOME** > >>> (Sl. 131).

Pristup postavkama

- Pritisnite **HOME** > > .

Online funkcije u radio modusu

Online funkcije u radio modusu raspoložive su samo u sljedećim uvjetima:

- Oprema SEAT CONNECT ili SEAT CONNECT plus.
- Posjedujete aktivan korisnički račun za SEAT CONNECT.
- Vozilo je pridruženo korisničkom računu.
- Imate odgovarajuću podatkovni paket koji ste kupili u In-Car trgovini ili odgovarajuću količinu podataka na vlastitom mobilnom telefonu preko Wi-Fi pristupne točke.

Informacije

- Za streaming usluge potreban vam je račun kod dotičnog pružatelja usluge.
- Za sadržaj prenesenih informacija odgovorne su radiopostaje. Električni uređaji koji se dodatno priključe u vozilo mogu ometati prijam radiosignala i uzrokovati zvukove u zvučnicima.
- Folije ili metalizirane naljepnice na staklima mogu utjecati na prijam kod vozila s antenom u staklu.

Oprema i simboli radiouređaja

Raspoložive funkcije, vrste prijma i frekvencijska područja ovise o opremi i zemlji.

- AM tuner.
- FM- dvostruki prijamnik (diverzitet antena).
- Sažeti popis radiopostaja.
- Spajanje DAB i FM radiopostaja u jedan popis.
- Klasifikacija svih radiopostaja pohranjenih na tipkama radiopostaja u jednom popisu. Maksimalno 36 omiljenih radiopostaja.
- Logotipovi radiopostaja.
- DAB slideshow. Slike koje se prikazuju sekvencijski.
- Web-radio.

Univerzalni simboli u radio modusu



AM Za odabir AM frekvencijskog područja.

FM/DAB Za odabir FM/DAB frekvencijskog područja.



Webradio Za odabir modusa prijama Web-radio.

TP Pokraj naziva radiopostaje uz aktivirane radiopostaje s prometnim informacijama (TP).









Simboli u FM/DAB frekvencijskom području

-  Za prikaz frekvencijskog područja kako biste manualno odabrali FM frekvenciju. Moguće samo kad je sažeti popis radiopostaja isključen.
-  Nije moguć DAB prijam.
-  DAB radiopostaje podržavaju funkciju slideshow.

Simboli u AM frekvencijskom području

-  Manualno aktualiziranje popisa radiopostaja.
-  Za prikaz frekvencijskog područja kako biste manualno odabrali AM frekvenciju.

Izbornici u modusu Web-radio

-  Prikaz odabira radiopostaja.
-  Otvaranje tekstualnog traženja.
-  Prikaz posljednje slušanih radiopostaja na web-radiju.
-  Prikaz 100 najslušanijih radiopostaja i podcasta.
-  Prikaz raspoloživih podcasta web-radija.
-  Prikaz radiopostaja web-radija prema zemljama.
-  Prikaz radiopostaja web-radija prema željenom jeziku.
-  Prikaz radiopostaja na web-radiju čiji program pripada željenom žanru.

Odabir, namještanje i pohranjivanje radiopostaje

Odabir frekvencijskog područja

Prije odabira radiopostaje morate odabrati frekvencijsko područje i vrstu prijma. Ovisno o odabranom frekvencijskom području i vrsti prijma na raspolaganju vam stoje različite radiopostaje.

Raspoloživa frekvencijska područja i vrste prijma ovise o opremi i zemlji.

- Odaberite frekvencijsko područje i vrstu prijma. AM, FM/DAB, FM (za uređaje bez DAB-a), web-radio.

Traženje i odabir radiopostaje

Radiopostaje možete birati na različite načine. Opcije se razlikuju ovisno o frekvencijskom području i vrsti prijma.

Odabir preko frekvencijskog područja (AM i FM)

1. Aktivirajte frekvencijsko područje.
2. Pritisnite kursor, skrolajte njime kroz frekvencijsko područje i otpustite ga kada ste došli do željenog frekvencijskog područja.

ILI: pritisnite neko mjesto u frekvencijskom području. Kursor se automatski pomiče do odgovarajuće frekvencije.

Namješta se radiopostaja odabrane frekvencije.

Odabir popisa radiopostaja (AM i FM/DAB)

Popis radiopostaja prikazuje aktualno namještive radiopostaje. U AM frekventijskom području event. morate aktualizirati popis radiopostaja ako se više ne nalazite u području u kojem ste posljednji put pristupili popisu radiopostaja. U FM/DAB frekventijskom području popis radiopostaja automatski se aktualizira.

1. Otvorite popis radiopostaja.
2. Pritisnite željenu radiopostaju.

Namješta se odabrana radiopostaja. Kod FM/DAB područja i raspoložive radiopostaje automatski se odabire vrsta prijma s najboljom kvalitetom.

Traženje i filtriranje radiopostaja (web-radio)

U modusu web-radija radiopostaje se mogu filtrirati prema kategorijama i tražiti preko unosa teksta.

1. Otvorite odabir radiopostaja.
2. Odaberite kategoriju prema kojoj želite filtrirati radiopostaje.

ILI: pritisnite **Q** kako biste započeli tekstualno traženje. Uključuje se prikaz polja za unos.

3. Unesite željeni naziv radiopostaje. Popis pronađenih radiopostaja aktualizira se tijekom unosa.
4. Pritisnite željenu radiopostaju.

Namješta se odabrana radiopostaja.

Traženje u SCAN modusu (AM i FM/DAB)

U SCAN modusu radiopostaje se automatski namještaju jedna za drugom. Svaka se radiopostaja reproducira otprilike 5 sekundi.

- Za pokretanje SCAN modusa u **Postavkama** pritisnite **SCAN**.

SCAN modus se pokreće i trenutno namještena radiopostaja prikazuje se na ekranu. Poraž toga se uključuje prikaz funkcijske površine SCAN.

- Za odabir radiopostaje pritisnite SCAN.

SCAN modus se zaustavlja i namješta se do tična radiopostaja. Isključuje se prikaz funkcijske površine SCAN.

Pohranjivanje radiopostaja na tipkama radiopostaja

Na tipkama radiopostaja kao favorite možete pohraniti do 36 radiopostaja iz različitih frekventijskih područja i vrsta prijma.

1. Namjestite željenu radiopostaju.
2. Prebacite se na tipke radiopostaja.
3. Pritisnite tipku radiopostaje i držite je pritisnutu dok se radiopostaja ne pohrani.

ILI: pritisnite radiopostaju na popisu radiopostaja i držite je pritisnutom. Uključuje se prikaz tipki radiopostaja.

4. Pritisnite tipku radiopostaje.

Radiopostaja se pohranjuje na odabranoj tipki radiopostaje.

Ako je na tipki radiopostaje već bila pohranjena neka radiopostaja, preko nje će biti kopirana nova radiopostaja.

Posebne funkcije u radio modusu

TP (prometne obavijesti)

TP funkcija nadzire obavijesti radiopostaje s prometnim informacijama te ih automatski reproducira u radio modusu ili u aktivnoj reprodukciji medija. Za to mora biti moguće namještavanje radiopostaje s prometnim informacijama.

Neke radiopostaje bez vlastitih prometnih obavijesti podržavaju TP funkciju tako da korespondiraju s radiopostajom koja ima prometne obavijesti (EON).

U AM frekventijskom području ili u medijskom modusu u pozadini se automatski namješta radiopostaja s prometnim informacijama sve dok je moguć prijam radiopostaje s prometnim informacijama.

Ako se ne može namjestiti radiopostaja s prometnim informacijama, uređaj automatski traži namjestive radiopostaje s prometnim informacijama.

Te radiopostaje s prometnim informacijama nisu raspoložive u svim zemljama.

Uključivanje i isključivanje TP funkcije

- U radio modusu ili medijskom modusu pritisnite  > **Prometne obavijesti (TP)**.

Prezentacije (SlideShow) u DAB-u

Slideshow funkcija (SLS) je funkcija digitalnih radiopostaja (DAB) koje korisniku omogućuju prikaz slideshova sa slikama, npr. logotipa radiopostaje.

Uključivanje i isključivanje SLS funkcije

Slideshow funkcija za DAB radiopostaje može se deaktivirati:

- U izborniku radiouređaja dodirnite područje u kojem se nalaze informacije o toj radiopostaji u nazivu ili u dodatnim informacijama (autor ili informativni tekst).

ILI: Pritisnite **Postavke radiouređaja >Prikaz galerije DAB slika i dodatnih informacija** (aktiviranje/deaktiviranje).

Web-radio.

Web-radio je vrsta prijama za internetske radiopostaje i slobodne podcaste iz AM, FM i DAB područja. Zahvaljujući prijenosu preko interneta prijam nije ograničen na određeno područje.

Web-radio je dostupan isključivo s internetskom vezom aktivnog infotainmenta. Korištenje web-radija može prouzročiti troškove zbog prijenosa podataka s interneta.

- U modusu web-radija pritisnite audio kvalitetu i namjestite je na visoku ili nisku razinu kako biste namjestili web-radio.



Logotipovi radiopostaja

U nekim frekvencijskim područjima možda su već unaprijed instalirani logotipovi radiopostaja u infotainmentu.

Ako je u postavkama FM/DAB frekvencijskog područja aktivirano **Automatski odabir logotipova radiopostaja**, radiopostajama se automatski dodjeljuju logotipovi radiopostaja.

U modusu web-radija infotainment dohvaća logotipove radiopostaja iz online baze podataka te ih automatski dodjeljuje radiopostajama.

Manualna dodjela logotipova radiopostaja

1. U FM/DAB modusu pritisnite **Logotipovi radiopostaja**.
2. Pritisnite simbol  i zatim odaberite radiopostaju kojoj želite dodijeliti logotip radiopostaje.
3. Odaberite logotip radiopostaje. Po želji ponovite isti postupak s drugim radiopostajama.
4. **ILI:** u izborniku  **> Logotipovi radiopostaja**.

Medijski modus

Uvod u temu

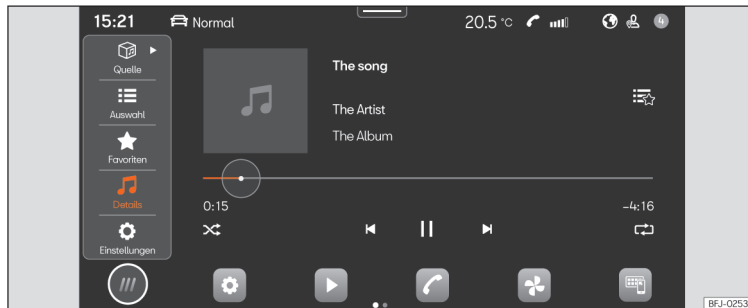

Sl. 132 Shematski prikaz: prikaz medija.

U medijskom modusu možete reproducirati multimedijske datoteke s nosača podataka i streaming usluga putem infotainmenta.

Ovisno o opremi mogu se koristiti sljedeći nosači podataka:

- USB memorija (npr. USB stick, mobilni telefon spojen preko USB-a).
- Bluetooth® uređaji (npr. mobilni telefon ili tablet).

Ovisno o opremi mogu se reproducirati sljedeći tipovi medijskih datoteka:

- Audio datoteke.
- Video datoteke (ovisno o sustavu).

Također se mogu koristiti streaming usluge. Raspoloživost streaming usluga ovisi o opremi i zemlji.

Kako biste koristili streaming usluge, potreban vam je korisnički račun za dotičnu streaming uslugu.

Idite na izbornik MEDIJI

- Pritisnite **HOME** > ► >>> **[Sl. 132]**.

Pristup postavkama

- Pritisnite **HOME** > ► ► >>> **[Sl. 132]**.

Ograničenja i prikazi za nosače podataka

Nosači podataka koji su bili izloženi visokim temperaturama i koji su oštećeni možda neće raditi. Uvažite napomene proizvođača.

Razlike u kvaliteti nosača podataka različitih proizvođača mogu uzrokovati smetnje kod reprodukcije medija.

Neispravna konfiguracija na nosaču podataka može uzrokovati nečitljivost istoga.

Playliste daju samo jedan redosljed reprodukcije i upućuju na mjesto pohranjivanja medijskih datoteka u strukturi direktorija. Popis za reprodukciju ne sadrži pohranjene medijske datoteke. Kako biste preslušali popis za reprodukciju, me-

dijske se datoteke moraju nalaziti na mjestu pohranjivanja nosača podataka na koje upućuje popis za reprodukciju.

Informacije

SEAT ne preuzima nikakvu odgovornost za oštećene ili izgubljene datoteke na nosačima podataka.

Svojstva opreme i simboli medija

Audio, mediji i povezivost:

- Reprodukcija i upravljanje medijima preko Bluetootha®.
- Audio reprodukcija u sljedećim formatima: AAC, ALAC, AVI, FLAC, MP3, MP4, WMA.
- Video reprodukcija u sljedećim formatima: MPEG-1 i MPEG-2 (.mpg, .mpeg), ISO MPEG4, DivX 3, 4 i 5 Xvid (.avi), ISO MPEG4 H.264 (.mp4, .m4v, .mov), Windows Media Video 10 (.wmv, .asf).
- Popisi za reprodukciju svakog tipa uređaja.
- Streaming medija (online).
- Traženje medija.

Univerzalni simboli u medijskom modusu

- ▶ Aktiviranje reprodukcije.
- II Privremeno zaustavljanje reprodukcije.
- ◀ Prebacivanje na prethodni glazbeni naslov.
- ▶ Prebacivanje na sljedeći glazbeni naslov.

- 🔊 Ponavljanje aktualnog glazbenog naslova.
- 🔊 Ponavljanje svih glazbenih naslova.
- ✂ Aktiviranje nasumičnog redoslijeda reprodukcije.
- ★ Prikaz popisa favorita.
- ⊕ Dodavanje medijske datoteke u favorite.
- ▼ Gore desno: odabir medijskog izvora.
- ⚙ Pristup postavkama.
- 🔍 Otvoriti traženje.
- ◀ Povratak na sljedeći viši direktorij medijskog izvora.

Odabir i reprodukcija medijskog izvora

Odabir medijskog izvora

Prije reprodukcije medijskih datoteka morate priključiti medijski izvor.

Kako biste mogli koristiti streaming usluge, morate biti spojeni na internet.

- Priključite vanjski medijski izvor.
- Odaberite priključeni medijski izvor koji želite koristiti za reprodukciju.

Reprodukcija audio i video datoteka

Možete tražiti i reproducirati medijske datoteke s raspoloživog medijskog izvora na različite načine.

Traženje u strukturi direktorija

Medijske datoteke mogu se klasificirati prema kategorijama (npr. album, izvođač, glazbeni naslov). Pod točkom **Moji mediji** uvijek se pojavljuje taj prikaz kategorija. Klasična struktura direktorija pojedinih USB nosača podataka nalazi se u **Moji mediji**.

1. Aktivirajte strukturu direktorija.

Uključuje se prikaz strukture direktorija odabranog medijskog izvora. Ako je odabrana točka **Moji mediji**, najprije se prikazuju kategorije (glazba, videozapisi, playliste) i priključeni medijski izvori.

2. Potražite željeni naslov u strukturi direktorija.

ILI: pritisnite **Q** kako biste započeli tekstualno traženje. Uključuje se prikaz polja za unos.

3. Unesite željeni naziv glazbenog naslova. Popis pronađenih glazbenih naslova aktualizira se tijekom unosa.
4. Pritisnite željeni glazbeni naslov.

Ako se vaš odabir nalazi na početku reprodukcije u direktoriju medijskog izvora, unutra sadržane medijske datoteke bit će dodane za reprodukciju.

Ako se preslušava popis za reprodukciju, svi raspoloživi glazbeni naslovi bit će dodani u popis za reprodukciju.

5. Zatvorite odabir s **X**.

Odabir favorita

U favoritima možete pojedinačno pohranjivati glazbene naslove, žanrove, izvođače i albume za reprodukciju.

- Idite na favorita ★.
- Pritisnite željenog favorita.

Ovisno o odabiru za reprodukciju će biti dodani svi glazbeni naslovi koji pripadaju favoritima.

Pohranjivanje favorita

Kao favoriti mogu se pohraniti samo medijske datoteke koje se nalaze pod **Moji mediji** u infotainmentu. Kao favorite možete pojedinačno pohraniti do maksimalno 30 glazbenih naslova, albuma, izvođača i žanrova.

1. Pokrenite reprodukciju.
2. Idite na Favoriti.
3. Pritisnite neki favorit koji nije pridružen.

IL: pritisnite postojećeg favorita i držite ga pritisnutim oko 3 sekunde.

4. Odaberite iz popisa za odabir: glazbeni naslov, album, izvođača, žanr, popis za reprodukciju.

Odabir se pohranjuje na mjesto prethodno odabranog favorita. Ako je favorit već dodijeljen, unos će biti kopiran preko pohranjenog favorita.

Opcije koje se mogu odabrati u popisu za odabir ovise o podacima priloženima medijskoj datoteci. Ako, primjerice, neki žanr nije naveden u glazbenim datotekama, taj žanr nećete moći pohraniti kao favorit.

Ako se reproducira video datoteka, kao favorit se može pohraniti samo taj videozapis.

Konfiguriranje streaming usluga

Ovisno o opremi streaming usluge možete koristiti izravno preko infotainmenta. Za to vam treba premium korisnički račun dotične streaming usluge te se njime morate prijaviti u infotainmentu. Također morate biti spojeni na internet.

1. Odaberite  **Streaming** kao medijski izvor.
Prikazuje se popis s raspoloživim streaming uslugama.
2. Odaberite željenu streaming uslugu.
3. Slijedite upute infotainment sustava.
Streaming usluga dodaje se popisu medijskih izvora kao nova funkcijska površina.

Reprodukcija zabavnih sadržaja u infotainmentu

Ovisno o infotainment sustavu moguća je reprodukcija videozapisa.

Video modus

U video modusu na ekranu infotainmenta može se reproducirati videozapis s nosača podataka, iz točke **Moji mediji** ili sa streaming usluge. U tom se slučaju ton video zapisa reproducira preko zvučnika vozila.

Slika se prikazuje samo kad je vozilo u mirovanju. Tijekom vožnje ekran infotainmenta se isključuje. Ton video zapisa može se čuti i dalje.

Za reprodukciju sa streaming usluge potrebna je stabilna internetska veza. U tom slučaju mogu nastati troškovi na telefonu.

Navigacija

Uvod u temu

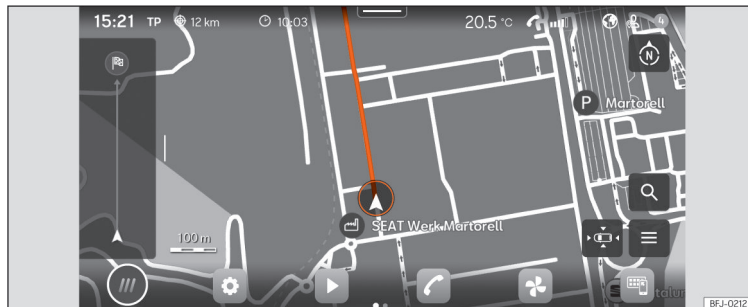

Sl. 133 Shematski prikaz: prikaz navigacije.

Globalni satelitski sustav utvrđuje aktualni položaj vozila, a senzori smješteni na vozilu analiziraju prijedene rute. Sve izmjerene vrijednosti i moguće prometne smetnje uspoređuju se s raspoloživim kartama kako bi se omogućila optimalna navigacija do odredišta.

Navigacijske obavijesti i prikazane grafike vode vas do odredišta putovanja.

Rukovanje navigacijom odvija se na ekranu.

Ovisno o pojedinoj zemlji neke funkcije infotainment sustava iznad određene brzine vožnje više se ne mogu odabrati na ekranu. To nije greška funkcije, nego je u skladu sa zakonskim normama.

Navigacijske obavijesti

Navigacijske obavijesti su zvučne napomene za vožnju za aktualnu rutu.

Vrsta i učestalost navigacijskih obavijesti ovise o situaciji u vožnji, primjerice početku navođenja po rutu, vožnji po autoputu ili u kružnom toku, te o postavkama.

Ako precizno navođenje nije moguće jer se odredište primjerice nalazi u području za koje nema digitaliziranih podataka, na ekranu će se prikazati smjer i udaljenost od odredišta.

Tijekom dinamičnog navođenja na odredište ukazuje se na prometne smetnje na rutu. Ako se ruta iznova izračunava zbog prometne smetnje, slijedi dodatna navigacijska obavijest.

Tijekom reprodukcije navigacijske obavijesti može se prilagoditi jačina zvuka. Sljedeće navigacijske obavijesti reproduciraju se s namještenom jačinom zvuka.

Ograničenja tijekom navigacije

Ako infotainment ne može primati podatke od GPS satelita, primjerice u tunelu ili garaži, navigacija je i dalje moguća preko senzora vozila.

U područjima za koja u memoriji infotaimenta nema digitaliziranih podataka ili podaci nisu potpuno digitalizirani, infotainment i dalje pokušava omogućiti navođenje na odredište.

Ako navigacijski podaci nedostaju ili su nepotpuni, položaj vozila možda se neće moći točno odrediti. To može dovesti do toga da navigacija neće biti tako precizna kao inače.

Konfiguracija ceste podložna je stalnim promjenama, npr. nove ceste, radovi na cesti, blokade cesta, promjene naziva ulica i kućnih brojeva. Ako su navigacijski podaci zastarjeli, kod navođenja na odredište može doći do grešaka ili nepreciznosti.

Rukovanje navigacijskom kartom

Kako biste omogućili optimalan prikaz, navigacijskom kartom možete rukovati i pomoću dodatnih pokreta prstiju.

Pomicanje karte

Savjet: koristite kažiprst

- Prstom pomaknite kartu.

Povećavanje prikaza

Savjet: koristite kažiprst

- Za povećanje prikaza na određenoj poziciji dvaput zaredom pritisnite kartu.

Smanjivanje prikaza

Savjet: koristite kažiprst i srednji prst

- S oba prsta istovremeno pritisnite kartu.

Promjena prikaza

Savjet: koristite kažiprst

- Dvaput zaredom pritisnite kartu i držite prst na ekranu.
- Pomičite prst prema gore kako biste smanjili prikaz karte. Pomičite prst prema dolje kako biste povećali prikaz karte.

Promjena prikaza

Savjet: koristite palac i kažiprst

- S oba prsta istovremeno pritisnite kartu i držite je pritisnutom.
- Primaknite prste kako biste smanjili prikaz karte. Razmaknite prste kako biste povećali prikaz karte.

Naginjanje prikaza

Savjet: koristite kažiprst i srednji prst

- Pritisnite s oba prsta vodoravno jedan prema drugom istovremeno kartu i držite je pritisnutom.
- Pomičite prste prema gore kako biste nagnuli prikaz karte prema naprijed. Pomičite prste prema dolje kako biste nagnuli prikaz karte prema natrag.

Okretanje karte

Savjet: koristite palac i kažiprst

- S oba prsta istovremeno pritisnite kartu i držite je pritisnutom.
- Okrećite prste u smjeru kazaljke na satu ili suprotno od smjera kazaljke kako biste okrenuli prikaz karte.

Pohranjeni podaci

Infotainment pohranjuje određene podatke, npr. česte rute i podatke o položaju kako bi ubrzao unos odredišta i optimizirao navođenje na odredište.

Brisanje pohranjenih podataka

- Pritisnite **Postavke > Postavke osnovnih funkcija > Izbrisati** i nakon toga **OK**.

UPOZORENJE

Namještanje postavki, unos odredišta i promjene u navigaciji provodite samo kod vozila u mirovanju.

Informacije

- Ako tijekom navođenja na odredište slijedi zaobilazak, moguće je ponovno izračunavanje rute.
- Kvaliteta preporuka za vožnju ovisi o raspoloživim navigacijskim podacima i eventualno objavljenim prometnim smetnjama.
- Navigacijske se obavijesti neće reproducirati ako je zvuk infotaimenta privremeno isključen.

Funkcije i simboli navigacije

Navigacija

Navigacijske funkcije ovise o opremi i pojedinoj zemlji.

Funkcije

- Unos odredišta i izračun rute (offline i online).
- Istovremeni prikaz dviju navigacijskih karti (ekran i kombinirani instrument).
- Online aktualiziranje karti.
- Prediktivna navigacija.
- 3D karte gradova.
- Online prometne informacije.
- Dinamična POI odredišta (posebna odredišta).

Simboli na karti

Tipke i prikazi ovise o postavkama i aktualnoj situaciji u vožnji.

Na karti se prikazuju simboli prometnih smetnji i posebnih odredišta [POI odredišta], npr. benzinske postaje, željeznički kolodvori ili zanimljiva međuodredišta, ako navigacija raspolaže takvim podacima »» str. 210.

- ▲ Aktualna pozicija.
- 📍 Traženje odredišta.
- 📌 Odredišta duž rute.
- 📍 Konačno odredište.
- 🏠 Domicilna adresa.
- 📄 Poslovna adresa.
- ☆ Preferirana odredišta.
- ☰ Dodatni prozorčić s više opcija.
- 🗺️ Dodatni prozorčić s opcijama rute.

📍 Centriranje karte u aktualnoj poziciji.



Promjena prikaza: 2D smjer prema sjeveru ili 2D smjer u smjeru vožnje ili 3D smjer u smjeru vožnje.



Informacije o aktualnom navođenju na odredište.



Mjerilo karte.

Simboli u dodatnom prozorčiću

- Za otvaranje dodatnog prozorčića pritisnite ☰.
- ↺ Ponavljanje posljednje navigacijske obavijesti.
- 🔊 Jačina zvuka navigacijskih obavijesti.
- 🌙 Osvjetljenje karte u automatskom, dnevnom ili noćnom modusu.
- 📍 Ponuda novih ruta do odredišta.

Daljnji simboli

- 📍 Detaljan unos odredišta za neku adresu.
- 🔍 Traženje odredišta.
- 📍 Najčešća odredišta.
- 🕒 Posljednja odredišta.
- ☆ Preferirana odredišta.
- ◀ Natrag.

Simboli u planu rute

- ▲ Aktualna pozicija.

📍 Odredište aktualnog navođenja.

Simboli POI odredišta (posebnih odredišta)

Na karti se prikazuju POI odredišta (posebna odredišta) ako navigacija raspolaže dotičnim podacima.

Pritisnite željeno POI odredište (posebno odredište) kako biste pokrenuli navođenje na odredište »» str. 208.

- 🛢️ Benzinska postaja.
- P Parkiralište.
- 👤 Putničke agencije.
- 🚆 Željeznički kolodvor.
- 🍽️ Restoran.

Prometne informacije

Na karti se prikazuju prometne informacije ako navigacija raspolaže dotičnim podacima »» str. 210.

Pritisnite na prometnu smetnju kako biste otvorili dodatni prozorčić s više detalja »» str. 210.



Usporen promet.



Zastoj.



Sudar.



Vozilo u kvaru.

 Poledica (led ili snijeg).

 Zatvorena cesta.

 Opasnost zbog skilske ceste.

 Opasnost.

 Radovi na cesti.

 Jak vjetar.

 Smanjena vidljivost.

Navigacijski podaci

Infotainment je opremljen internom memorijom navigacijskih podataka. Ovisno o zemlji potrebni navigacijski podaci možda su već unaprijed instalirani.

Za ispravno navođenje na odredište i kako biste ponuđene funkcije mogli koristiti u punom opsegu, infotainment bi trebalo redovito aktualizirati.

Ako se koriste stariji podaci, može doći do ograničenja tijekom navigacije. Aktualne rute ne mogu se slijediti ili navođenja na odredišta vode do pogrešnih odredišta.

Uvijek aktualizirajte navigacijske podatke.

Online aktualiziranje navigacijskih podataka

Navigacijski podaci za područja u kojima se često vozi automatski se aktualiziraju u pozadini ako je uspostavljena internetska veza i ako su postavke privatnosti važeće.

- Navigacijski se podaci automatski aktualiziraju s uključivanjem paljenja.

Manualno aktualiziranje navigacijskih podataka

Aktualni navigacijski podaci za velike regije, primjerice zapadnu Europu, mogu se skinuti sa stranice www.seat.com i pohraniti na USB nosače podataka.

- Skinite navigacijske podatke na USB nosač podataka.
- Uključite paljenje vozila.
- Spojite USB nosač podataka s infotainmentom. Navigacijski se podaci automatski aktualiziraju u pozadini.

Pod **HOME** >  > **Informacije o sustavu** prikazuje se verzija kartografskih podataka.

UPOZORENJE

Ako manualno aktualizirate navigacijske podatke tijekom vožnje, to može uzrokovati sudare s teškim ozljedama.

- **Aktualizirajte navigacijske podatke samo kad je vozilo u mirovanju.**

Informacije

Automatsko aktualiziranje navigacijskih podataka ovisi o postavkama privatnosti. U modusu Inkgognito nema aktualiziranja.

Pokretanje navođenja na odredište





Ovisno o zemlji i opremi raspoložive su različite funkcije za unos odredišta.

Te se različite funkcije za unos odredišta nalaze u glavnom izborniku navigacije.

Pozivanje glavnog izbornika navigacije

- Pritisnite **HOME** > .

Odabir odredišta i pokretanje navigacije

1. Pritisnite .
2. Odaberite željeno odredište. Možete birati između  **Najčešća odredišta**,  **Zadnja odredišta** ili  **Preferirana odredišta**

III: pritisnite  i unesite adresu u masku za unos.



III: točna adresa.

3. Pritisnite **Start**.

Najčešća odredišta

Pregled odredišta koristi se zabilježenim podacima kako bi predložio moguća odredišta.

Odabir odredišta i pokretanje navigacije:



1. Pritisnite  i zatim .
2. Odaberite željeno odredište. Navođenje na odredište pokreće se automatski.

Brzo pokretanje: za brzo pokretanje držite pritisnuto željeno odredište nekoliko sekundi.

Zadnja odredišta

Navigacija pohranjuje zadnja odredišta kako bi ih stavila na raspolaganje za navođenje na odredište.

Odabir odredišta i pokretanje navigacije:

1. Pritisnite  i zatim .
2. Pritisnite željeno odredište.
3. Pritisnite **Start**.



Brzo pokretanje: za brzo pokretanje držite pritisnuto željeno odredište nekoliko sekundi.

Preferirana odredišta

Pohranite do 20 odredišta kao favorita.

Kako biste neko odredište pohranili kao favorita, tijekom unosa odredišta u dodatnom prozorčiću dodirnite .

Odabir odredišta i pokretanje navigacije:

1. Pritisnite  i zatim .
2. Pritisnite željeno odredište.
3. Pritisnite **Start**.

Informacije

Unesite odredište što preciznije možete. Ako pogrešno unesete odredište, nećete moći pokrenuti navođenje na odredište ili ćete dospjeti do pogrešnog odredišta.



Pokretanje navođenja na odredište odabrom na karti

Navigacijska karta sadrži aktivna područja na mnogim mjestima koja su prikladna za unos odredišta. Za to dodirnite poziciju ili željeno mjesto na karti. Ako se na tom mjestu nalaze kartografski podaci, možete pokrenuti navođenje na odredište.

Mogućnost unosa odredišta preko navigacijske karte ovisi o statusu podataka i nije moguće za sve pozicije.

Kako biste pokrenuli offroad navigaciju, dodirnite slobodno područje bez podataka o poziciji.

Pokretanje navigacije:

1. Pritisnite .
2. Pomičite prikaz karte dok ne budete mogli odabrati željenu poziciju. Navigacijska se karta može koristiti s dodatnim pokretima prstiju  str. 205.
3. Pritisnite željeno odredište na karti.
4. Dodirnite **Ruta**.

Offroad navigacija

„Offroad navigacija“ izračunava rute za odabrana odredišna mjesta bez poznatih podataka. Ako se odredišno mjesto nalazi izvan poznatih cesta ili nema podatke o poziciji, navigacija će pronaći rutu do najbližeg mjesta uz poznatu cestu te će upotrijebiti rutu do najbližeg odredišnog mjesta direktnom vezom.

Pokretanje navigacije:

1. Pomičite prikaz karte dok ne budete mogli odabrati željenu poziciju. Navigacijska se karta može koristiti s dodatnim pokretima prstiju  str. 205.
2. Dodirnite bilo koje mjesto na karti bez podataka o poziciji.
3. Dodirnite **Ruta**.

Pokretanje navođenja na odredište pomoću podataka o kontaktu

Pokrenite navođenje na odredište s pohranjenim podacima o adresi kontakta. Kontakti koji su pohranjeni bez podataka o adresi ne mogu se koristiti za navođenje na odredište.

Pokretanje navigacije:

1. Pritisnite .
2. Dodirnite željeni kontakt.
3. Dodirnite **Ruta**.

i Informacije

Ako su podaci o adresi kontakta zastarjeli, navođenje na odredište će vas svejedno obavijesti do registrirane adrese. Provjerite je li adresa kontakta još aktualna.

Prometne informacije

Infotainment automatski dobiva detaljne prometne informacije kada je uspostavljena internetska veza. Te se informacije prikazuju simbolima i pomoću boje ističe se prometna mreža na karti.

Prometne smetnje

Prometne smetnje, primjerice zastoji ili usporen promet, prikazuju se simbolima na navigacijskoj karti.

Kod aktivnog navođenja na odredište prometne smetnje aktualne rute prikazuju se u planu rute. Te se prometne smetnje mogu zaobići »» Uvažite poglavlje „Opisi funkcija“ na stranici 210..

Obavijesti o opasnostima

Na navigacijskoj se karti opasnosti prikazuju pomoću simbola na isti način kao i prometne obavijesti. U ovom slučaju izvor informacija je drugo vozilo koje je prepoznalo opasnost i koje je uploadalo informacije kod pružatelja usluga. Prikazane opasnosti su: vozilo u kvaru i skliski kolnik.

Prikaz tekućeg prometa

Na navigacijskoj se karti prikazuje tekući promet sukladno aktualnim prometnim smetnjama, a na karti je prometna mreža istaknuta u boji.

- **Žuto:** Usporen promet.
- **Crveno:** Zastoj.

i Informacije

Prijam prometnih informacija ovisi o postavkama privatnosti. U modusu Maksimalna privatnost nema prijama prometnih informacija. Potrebno je Nivel lociranje vozila ili lokacija.

Opisi funkcija**Plan rute**

Plan rute sadrži informacije o svim situacijama, npr. početna točka, međuođredišta, prometne smetnje, POI odredišta i odredište, ako navigacija raspolože takvim podacima.

Dodirivanjem neke situacije otvara se dodatni prozorčić s više opcija. Raspoložive opcije ovise o situaciji i aktualnim postavkama.

Otvaranje i zatvaranje plana rute

- Za otvaranje dodirnite ili pomaknite |.
- Za zatvaranje dodirnite ili pomaknite |.

Uređivanje navođenja na odredište

Za uređivanje navođenja na odredište pomaknite međuođredišta do odredišta u prikazu TripView.

- Držite pritisnuto željeno odredište dok isto ne bude istaknuto.
- Pomaknite odredište do željene pozicije.
- Maknite prst s ekrana. Ruta se ponovno izračunava.

Zaobilaženje prometnih smetnji

Plan rute prikazuje aktualne prometne smetnje ako navigacija raspolože dotičnim podacima. Zaobiđite prometne smetnje uređivanjem plana rute »» str. 210.

- Dodirnite neku prometnu smetnju.
- Dodirnite **Zaobilaženje**. Ruta se ponovno izračunava.

Dodatni prozorčić

Kod rukovanja navigacijskim funkcijama vjerojatno će se otvoriti dodatni prozorčić s više opcija. Moguće opcije ovise o korištenoj funkciji.

Zatvaranje dodatnog prozorčića

- Dodirnite slobodno područje izvan dodatnog prozorčića.
- **ILI:** dodirnite X.
- **ILI:** dodirnite OK.

Funkcije u dodatnom prozorčiću:

Prikazati na karti

Prikazuje što je na karti odabrano.

Funkcije u dodatnom prozorčiću:

Dodati međuo-dredište	Dodaje navođenju na određište jedno međuo-dredište.
Izravna ruta	Pokreće navođenje direktno do odredišta.
Izbrisati	Briše međuo-dredište iz navođenja na određište.
Zaobilaze-nje	Zaobilazi prometnu smetnju. Ruta se ponovno izračunava.
Zaustav-ljanje na-vođenja na odredi-šte	Završava aktualno navođenje na određište.
×	Zatvaranje dodatnog prozorčića.
☆	Dodaje određište u favorite.

Usvajanje najčešće korištenih funkcija

Tijekom vožnje navigacija pohranjuje prijedene rute i odredišta kako bi automatski kreirala prijedloge za odredišta. Navigacija usvaja odredišta ovisno o dobu dana i danu u tjednu.

Navigacija može istovremeno predložiti do 5 ruta. Predložene rute mogu se razlikovati od ruta iz navođenja na standardno odredište.

Odabirom jednog od predloženih odredišta pokreće se navođenje na to odredište.

Navođenje na određište slijedi odabranu rutu dok god vozilo ne skrene s nje. U tom se slučaju ruta nanovo izračunava i ponovno vodi na izravan put do prvobitno odabranog odredišta.

Važne prometne smetnje uzimaju se u obzir kod navođenja na određište te se iste izbjegavaju ako postoje alternativne rute i ako navigacija raspolože takvim podacima.

Funkciju možete aktivirati i deaktivirati u svakom trenutku.

Aktiviranje i deaktiviranje usvajanja naj- češće korištenih funkcija

Postavke se nalaze u odgovarajućem izborniku navigacije  > **Postav. Osnovne funkcije.**

- Za aktiviranje funkcije aktivirajte **Usvajanje najčešće korištenih funkcija**
- Za deaktiviranje funkcije deaktivirajte **Usvajanje najčešće korištenih funkcija.**
- Za brisanje pohranjenih podataka dodirnite **Brisanje najčešće korištenih funkcija.**

Sučelje za telefon

Uvod u temu



Preko sučelja za telefon možete spojiti svoj mobilni uređaj s infotainmentom i preko njega upravljati telefonskim funkcijama. Zvuk se reproducira preko zvučnika vozila.

S infotainmentom možete istovremeno spojiti najviše dva mobilna uređaja.

Vožnja pri velikim brzinama, loši vremenski uvjeti i uvjeti na cesti, buka (također izvan vozila) te kvaliteta mreže mogu ograničiti funkciju telefoniranja u vozilu.

Informacije

- **Povezivanje uređaja (npr. mobilnog telefona) u pravilu je potrebno sam jedanput. Vežu između uređaja i infotaimenta možete u bilo kojem trenutku ponovno uspostaviti preko Bluetootha® ili Wi-Fi-ja bez potrebe za ponovnim povezivanjem uređaja.**
- **Raspoloživost nekih telefonskih funkcija ovisi o mobilnom telefonu spojenom s infotainment sustavom.**

Sl. 134 Shematski prikaz: prikaz telefona.

Oprema i simboli sučelja za telefon

Obilježja opreme

- Handsfree funkcija
- Istovremeno korištenje do dva telefona.
- Telefonski imenik s maksimalno 5000 kontakata, ovisno o infotainment sustavu.
- SMS funkcije preko bluetootha®: Čitanje SMS-a, pisanje SMS-a (uključujući predloške), reprodukcija SMS-a, sljed poruka.
- E-mail funkcije preko bluetootha®: Čitanje e-maila, pisanje e-maila.
- Spajanje za bežično punjenje.
- Spajanje s ugrađenim mikrofonom vozila.

Simboli u glavnom izborniku

- Kontakti.
- Popis dolaznih i odlaznih poziva.
- Biranje telefonskog broja.
- Tekstualne poruke (SMS i e-mailovi).¹⁾
- Postavke sučelja za telefon.

Simboli za pozive

Simboli se mogu razlikovati ovisno o infotainment sustavu.

- Pokretanje poziva i stavljanje istoga u prvi plan.
- Završavanje ili odbijanje poziva.
- Otvaranje popisa kontakata.
- Biranje telefonskog broja.
- Privremeno isključivanje zvuka handsfree sustava.
- Poziv na čekanju.
- Nastavak poziva.
- Pokretanje konferencijskog poziva.
- Stavljanje poziva u privatni modus.
- Pokretanje poziva u nuždi.
- Pretinac govorne pošte.
- Dobivanje pomoći kod smetnje.

¹⁾ Raspoloživo ovisno o verziji.

- Dobivanje informacija o marki SEAT i odabranim dodatnim uslugama u vezi s prometom i putovanjima.

Simboli popisa poziva

- Kako biste otvorili popise poziva, dodirnite .
- Dolazni poziv.
- Odlazni poziv.
- Propušteni poziv.
- Telefonski broj (poduzeće).
- Telefonski broj (privatni).
- Broj mobilnog telefona (poduzeće)
- Broj mobilnog telefona (privatni).
- Faks (privatni).
- Faks.

Simboli tekstualnih poruka

Simboli se mogu razlikovati ovisno o infotainment sustavu.

- Kako biste otvorili tekstualne poruke, dodirnite .
- Aktivirajte unos govornih naredbi
» str. 196.
- Predložci tekstualnih poruka.

Mjesta za koja vrijede posebni propisi

Isključite svoj telefon i sučelje za telefon na mjestima s opasnošću od eksplozije. Ta mjesta nisu uvijek vidljivo označena. Ovdje primjerice spadaju:

- Blizina vodova i spremnika u kojima se nalaze kemikalije.
- Potpalublja brodova i trajekata.
- Okoline vozila s pogonom tekući plin (npr. propan ili butan).
- Mjesta na kojima se u zraku nalaze kemikalije ili čestice kao što su brašno, prašina ili metalni prah
- Svako drugo mjesto na kojem treba isključiti motor vozila ili telefon.

UPOZORENJE

Isključite telefon na mjestima ugroženima eksplozijom!

Informacije

U okruženjima s posebnim propisima ili gdje je upotreba telefona zabranjena, isti moraju uvijek biti isključeni. Zračenja iz uključenog telefona mogu izazvati interferencije na osjetljivim tehničkim i medicinskim uređajima, što za posljedicu može imati greške funkcija ili oštećenja uređaja.

Povezivanje, spajanje i upravljanje

Preduvjet za povezivanje:

- Aktiviran je Bluetooth® na mobilnom telefonu.
- Aktiviran je Bluetooth® u infotainmentu.
- Ovisno o mobilnom uređaju izbornik Bluetootha® mora biti otvoren ili mora biti aktivirana funkcija **vidljivosti** kako bi uređaj bio vidljiv iz infotainment sustava.

Povežite mobilni telefon prikladan za telefoniju s infotainment sustavom kako biste koristili funkcije sučelja za telefon. Kod prvog spajanja mobilni se telefon povezuje s infotainment sustavom. Pritom se pohranjuje korisnički profil »» **Uvažite poglavlje „Korisnički profili“ na stranici 214.**

Povezivanje može trajati nekoliko minuta. Raspoložive funkcije ovise o korištenom mobilnom telefonu i operativnom sustavu.

Povezivanje mobilnog telefona

1. U mobilnom telefonu otvorite popis raspoloživih Bluetooth® uređaja i odaberite naziv infotaimenta.
2. Obratite pozornost na obavijesti koje se pojavljuju na mobilnom telefonu i u infotaimentu te ih event. potvrdite. Ako je povezivanje ispravno provedeno, telefonski se podaci pohranjuju u korisničkom profilu.
3. *Opcijski:* Potvrdite obavijest za prijenos podataka na mobilnom telefonu.

Aktivna i pasivna veza

Za korištenje funkcija sučelja za telefon s infotainmentom mora biti spojen barem jedan mobilni telefon. Ako je s infotainmentom spojeno više mobilnih telefona, možete prebacivati između aktivnih i pasivnih veza. Za korištenje sučelja za telefon sa željenim mobilnim telefonom uspostavite aktivnu vezu s infotainmentom.

Razlike između vrsta veza

Aktivna Mobilni je telefon povezan i priključen. Funkcije sučelja za telefon izvršavaju se s podacima dotičnog mobilnog telefona.

Pasivna Mobilni je telefon povezan i priključen. Pozivima se može upravljati, ali telefonski imenik, poruke i druge funkcije nisu aktivirane.

Povezani mobilni telefoni pohranjeni su u infotaimentu čak ako u tom trenutku nisu spojeni.

Spajanje mobilnog telefona

Preduvjet: Mobilni telefon povezan je s infotaimentom.

- Aktivirajte Bluetooth® na mobilnom telefonu.

Uspostavljanje aktivne veze

Preduvjet: Više mobilnih telefona spojeno je istovremeno s infotaimentom.

- U padajućem izborniku odaberite željeni mobilni telefon. Ostali mobilni telefoni automatski se nalaze u pasivnoj vezi.

Korisnički profili

Za svaki povezani mobilni telefon automatski se kreira individualni korisnički profil. U korisničkom se profilu pohranjuju podaci mobilnog telefona, primjerice podaci o kontaktima i postavke. U infotainment sustavu mogu se istovremeno pohraniti do maksimalno četiri korisnička profila.

UPOZORENJE

Ako povezivanje provodite tijekom vožnje, to može dovesti do sudara ili ozljeda.

- Povezivanje provodite samo kod vozila u mirovanju.

Informacije

- Dok se infotainment nalazi u izborniku **Poznati mobilni telefoni**, deaktivirana je funkcija **bežičnog punjenja**. Kada izađete iz tog izbornika, ponovno se aktivira funkcija **bežičnog punjenja**.
- Kod povezivanja nekih mobilnih telefona uključuje se prikaz PIN broja na ekranu mobilnog telefona. Unesite taj broj u infotainment kako biste završili povezivanje.

Telefonija Basic i Comfort

Ovisno o opremi možete koristiti dvije vrste sučelja za telefon.

- Sučelje za telefon Basic.
- Sučelje za telefon Comfort.

Sučelje za telefon Basic

Sučelje za telefon Basic koristi profil blue-tooth®HFP za prijenos. To sučelje omogućava korištenje telefonskih funkcija u infotainmentu i reprodukciju preko zvučnika vozila.

Sučelje za telefon Comfort

Baš kao i sučelje za telefon Basic, tako i sučelje za telefon Comfort također koristi blue-tooth®HFP profil.

Sučelje za telefon Comfort može biti opremljeno funkcijom bežičnog punjenja »» str. 216.

Kako biste koristili funkciju bežičnog punjenja, morate pravilno umetnuti prikladan mobilni telefon u pretinac za odlaganje. Mobilni telefon se potom spaja s antenom vozila. To poboljšava prijam i kvalitetu zvuka poziva.

Nazivanje i slanje poruka

Otvaranje sučelja za telefon

- Pritisnite **HOME** > 

Telefoniranje

Odaberite telefonski broj kako biste uputili poziv. Za odabir telefonskog broja na raspolaganju vam stoje različite funkcije:

Kontakti

Ako neki kontakt sadrži razne pohranjene telefonske brojeve, morate odabrati jedan broj.

- Dodirnite  i u popisu neki telefonski broj kako biste uputili poziv.

ILI: dodirnite  u polju za unos unesite ime kontakta kako biste tražili kontakt. Dodirnite kontakt kako biste uputili poziv.

ILI: dodirnite neki favorit u glavnom izborniku sučelja za telefon kako biste uputili poziv.

Pozivi



Sučelje za telefon prikazuje popis poziva mobilnog telefona. Uputite poziv pomoću popisa poziva.

- Dodirnite  > **Sve** i na popisu broj kako biste uputili poziv.

ILI: dodirnite  i filtrirajte unose u popisu poziva (primjerice propuštene pozive ili birane brojeve). U filtriranom popisu dodirnite neki broj kako biste započeli poziv.

Biranje

Manualno unesite telefonski broj kako biste uputili poziv. Tijekom unosa telefonskog broja uključuje se prikaz kontakata na ekranu infotaimenta koji odgovaraju dotičnom broju.

- Dodirnite  i unesite telefonski broj. Dodirnite  kako biste uputili poziv.

Dugim pritiskom tipke  na višenamjenskom kolu upravljača odabire se posljednje birani telefonski broj.

Slanje poruka

Ovisno o korištenom mobilnom telefonu i infotaimentu možete slati i primati SMS-ove i e-mailove preko sučelja za telefon.

Slanje SMS-a:

1. Dodirnite  > **SMS** > **Unos nove poruke** i unesite poruku na ekranu.
2. Unesite željeni kontakt u traku za traženje.
3. Za slanje poruke dodirnite **OK**.

Slanje e-maila:

- Dodirnite  > **e-Mail** > **Unos nove poruke** i unesite poruku na ekranu.
- Unesite željeni kontakt u traku za traženje.
- Za slanje poruke dodirnite **OK**.

Telefonski imenik, favoriti i tipke za skraćeno biranje

S prvim spajanjem telefona i infotainment sustava pohranjuje se telefonski imenik u infotainment sustavu. Moguće je da ćete prijenos podataka morati potvrditi u telefonu.

Telefonski se imenik aktualizira svaki put kad se telefon ponovno spoji.

Ako su podržani konferencijski pozivi, tijekom poziva je moguć pristup telefonskom imeniku. Ako je za kontakt pohranjena slika, tada se ona može prikazati u popisu pored unosa.

Favoriti

Do šest tipki za skraćeno biranje može se dodijeliti favoritima iz telefonskog imenika. Ako se u unosu nalazi registrirana fotografija, prikaz se pojavljuje na tipki za skraćeno biranje.

Tipke za skraćeno biranje moraju se manualno urediti i zatim pridružiti korisničkom profilu
»» str. 214.

Dodjela tipke za skraćeno biranje

- U izborniku **Favoriti** pritisnite na **+**. Zatim se otvara telefonski imenik kako biste kontakt odabrali kao favorita. Ako kontakt sadrži više telefonskih brojeva, pritisnite na broj u popisu.

Uređivanje tipke za skraćeno biranje

- Kako biste uredili ili izbrisali favorita, pritisnite simbol  na ekranu izbornika **Favoriti**. Možete izbrisati jednog favorita ili više njih.

Nazivanje favorita

- Pritisnite dodijeljenu tipku za skraćeno biranje.

Informacije

Favoriti se ne aktualiziraju automatski. Ako promijenite telefonski broj kontakta, morate ponovno dodijeliti tipku za skraćeno biranje.

Connectivity Box



Sl. 135 U središnjoj konzoli: pretinac za povezivanje mobilnog telefona.

Connectivity Box raspolaže funkcijom bežičnog punjenja (Wireless Charger).

Bežično punjenje (Wireless Charger)

Ovdje možete bežično puniti svoj mobilni uređaj zahvaljujući Qi tehnologiji¹⁾.

Za bežično punjenje vašeg mobilnog telefona:

- Odložite svoj mobilni uređaj s ekranom prema gore u sredinu pretinca »» **(Sl. 135)**, »» .

Pobrinite se za to da se između pretinca i mobilnog telefona ne nalaze nikakvi predmeti.

Postupak punjenja mobilnog telefona započinje automatski. Više o tome podržava li vaš mobilni telefon Qi tehnologiju naći ćete u Uputama za uporabu svog mobilnog telefona ili posjetite web-stranicu marke SEAT.

UPOZORENJE

Obavijesti na ekranu mobilnog telefona mogu odvrćati vozačevu pozornost i povećavaju opasnost od teških sudara.

- Odložite samo jedan prikladan mobilni telefon koji je eventualno kompatibilan s Qi tehnologijom. Za pravilan način funkcioniranja mobilni telefon maksimalnih dimenzija 80 mm x 140 mm (širina x dužina) [3,15 x 5,512 inča] bez futrole odložite sukladno uputama u pretinac Connectivity Boxa.
- Ako mobilni telefon ne odložite u pravilnom položaju u pretinac Connectivity Boxa ili su dimenzije mobilnog telefon prevelike, mobilni se telefon možda neće prepoznati ili se neće ispravno puniti. Infotainment sustav u određenim okolnostima može javljati da se u pretincu nalazi nepoznati predmet. Ako se koristi prikladan mobilni uređaj i ako se korigira njegov položaj, smetnja se može otkloniti.
- Po potrebi uklonite predmete koji ometaju zatvaranje poklopca.

¹⁾ Qi tehnologija omogućuje bežično punjenje vašeg mobilnog telefona.

UPOZORENJE

- Mobilni se telefon kod bežičnog punjenja može zagrijavati. Obratite pozornost na to kada mobilni telefon uzimate u ruku i vadite ga oprezno iz pretinca.
- Između mobilnog telefona i pretinca ne smiju se nalaziti metalni ili drugi predmeti kako bi se izbjeglo ograničenje funkcije Connectivity Boxa.

NAPOMENA

Pretinac Connectivity Boxa ne može se skinuti.

Informacije

- Kako bi vaš mobilni telefon mogao pravilno raditi, mora biti kompatibilan sa standardom Qi sučelja za induktivno punjenje.
- Vrijeme punjenja i temperatura ovise o korištenom uređaju.
- Maksimalni kapacitet punjenja je 5 W.
- Qi tehnologija ne omogućuje istovremeno punjenje više mobilnih uređaja.
- Za ispravan način funkcioniranja bežičnog punjenja preporučujemo da pustite motor da radi.
- Ako se telefon s Qi tehnologijom priključuje preko USB-a, punjenje se odvija preko medija koji navodi proizvođač.

Odlaganje komada prtljage

Odlaganje komada prtljage i tereta

Napomene za korisnika

Sigurno odlaganje svih komada prtljage u vozilu

Teret i komadi prtljage mogu se prevoziti u vozilu, na prikolici »» str. 223 i na krovu »» str. 222. Pritom treba obratiti pozornost na zakonske odredbe.

- Teret u vozilu rasporedite što ravnomjernije.
- Komade prtljage i teške predmete u prtljažniku uvijek odložite po mogućnosti što više sprijeda »» .
- Uvažite dopušteno osovinsko opterećenje i dopuštenu ukupnu masu vozila »» str. 308.
- Pričvršćujte predmete uz pomoć užadi za vezanje ili prikladnih zateznih traka na ušicama za vezanje prtljage »» str. 221.
- I manje predmete odložite na sigurno mjesto.
- Kod vozila s dinamičnom regulacijom visine svjetlosnog snopa svjetlo se automatski prilagođava.

- Prilagodite tlak u gumama teretu koji prevozite. Uvažite naljepnicu s preporučenim vrijednostima tlakova guma »» str. 274.
- Kod vozila s kontrolom tlaka u gumama eventualno namjestite novi stupanj opterećenja »» str. 284.

UPOZORENJE

Nepričvršćeni ili pogrešno pričvršćeni predmeti mogu kod iznenadnih manevara vožnje i kočenja te kod sudara prouzročiti teške ozljede. To posebice vrijedi kad aktivirani zračni jastuk pogodi predmete koji bivaju odbačeni kroz unutrašnjost. Kako biste smanjili rizik od ozljeda, uvažite sljedeće:

- Sve predmete u vozilu odložite na sigurno mjesto.
- Na sigurno mjesto odložite također male i lagane predmete.
- Predmete u unutrašnjosti vozila odložite tako da tijekom vožnje nikad ne mogu dospjeti u područja djelovanja zračnih jastuka.
- Pretince za odlaganje tijekom vožnje uvijek držite zatvorenima.
- Odloženi predmeti nikad ne smiju biti razlog da putnici zauzmu pogrešan položaj sjedenja.
- Ako odloženi predmeti blokiraju mjesto za sjedenje, to mjesto za sjedenje nikad ne smije zauzeti osoba i koristiti ga.

• U otvorene pretince u vozilu, na pokrivku prtljažnika iza naslona stražnjih sjedala ili na instrumentnu ploču nemojte odlagati tvrde, teške ili oštre predmete.

• Izvadite tvrde, teške i oštre predmete iz odjeće i džepova u unutrašnjosti vozila i odložite ih na sigurno mjesto.

UPOZORENJE

Kod transporta teških predmeta mijenjaju se vozna svojstva vozila i produžuje se put kočenja. Težak teret koji nije ispravno odložen ili pričvršćen može dovesti do toga da izgubite kontrolu nad vozilom te može prouzročiti teške ozljede.

- Nikad nemojte preopteretiti vozilo. Opterećenje i raspodjela tereta u vozilu utječu na ponašanje vozila u vožnji i učinak kočenja.
- Kod transporta teških predmeta mijenjaju se vozna svojstva vozila uslijed premještanja težišta.
- Teret u vozilu uvijek rasporedite ravnomjerno i po mogućnosti što niže u vozilu.
- Teške predmete u prtljažniku uvijek odložite na sigurno mjesto što je moguće više ispred stražnje osovine.
- Nepričvršćeni predmeti koji se prevoze u prtljažniku mogli bi se iznenada pomaknuti i promijeniti ponašanje vozila u vožnji.
- Brzinu i način vožnje uvijek prilagodite vidljivosti, vremenskim uvjetima, uvjetima na kolniku i situaciji u prometu.
- Naročito oprezno i pažljivo dodajte gas.

- Izbjegavajte iznenadne manevre kočenja i vožnje.
- Kočite ranije nego uobičajeno.

! NAPOMENA

Grijače niti ili, ovisno o opremi, antena u stražnjem staklu mogu se oštetiti ili čak uništiti uslijed trenja tih predmeta.

i Informacije

Prikladni zatezni pojas za pričvršćivanje tereta za ušice za vezanje prtljage možete nabaviti u trgovini dodatne opreme.

Prtljažnik

Pokrivka prtljažnika

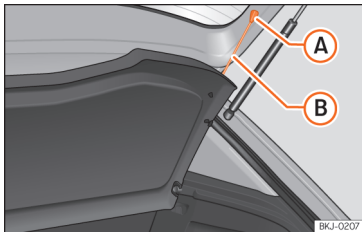

Sl. 136 U prtljažniku: demontiranje i montiranje pokrivke prtljažnika.

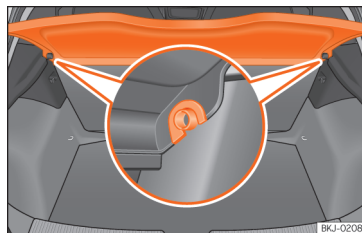

Sl. 137 U prtljažniku: demontiranje i montiranje pokrivke prtljažnika.

Demontiranje

- Otkvačite pričvrzne trake >>> (Sl. 136) B iz prihvata A.
- Izvucite pokrivku prtljažnika iz bočnih držača >>> (Sl. 137) prema gore.

Po potrebi se stražnja površina za odlaganje može odložiti ispod dvostruke podnice prtljažnika >>> str. 220.

Montiranje

- Uvucite pokrivku prtljažnika vodoravno tako da „stremen“ naliježe iznad osovine držača >>> (Sl. 137) i pritisnite pokrivku prema dolje tako da uklopi.
- Zakvačite pričvrzne trake >>> (Sl. 136) B na stražnji poklopac.

! UPOZORENJE

Nepričvršćeni ili neispravno pričvršćeni predmeti ili životinje na pokrivci prtljažnika mogu kod iznenadnog kočenja i pokreta upravljača te kod sudara uzrokovati teške ozljede.

- Ne odlažite tvrde, oštre ili teške predmete nepričvršćene ili u torbe na pokrivci prtljažnika.
- Na pokrivci prtljažnika nikada nemojte smještati kućne ljubimce.

! NAPOMENA

- Prije zatvaranja stražnjeg poklopca provjerite je li pokrivka prtljažnika ispravno pričvršćena.
- Ako u prtljažnik utovarite glomazni predmet, pokrivka prtljažnika neće biti ispravno pričvršćena uslijed čega se može savinuti odnosno oštetiti.
- Ako je predmet kojeg želite utovariti u prtljažnik prevelik, radije skinite površinu za odlaganje.

i Informacije

Ako na površinu za odlaganje odložite odjevne predmete, pripazite na to da njima ne zaklonite pogled kroz stražnje staklo.

Odlaganje pokrivke prtljažnika

Ovisno o opremi, pokrivka prtljažnika može se odložiti ispod varijabilne podnice prtljažnika.

- Skinite bočnu pokrivku tako da je pomaknete prema gore.
- Postavite pokrivku prtljažnika u za to predviđeni prostor.
- Postavite pokrivku ponovno u njen prvobitni položaj.

Varijabilna podnica prtljažnika

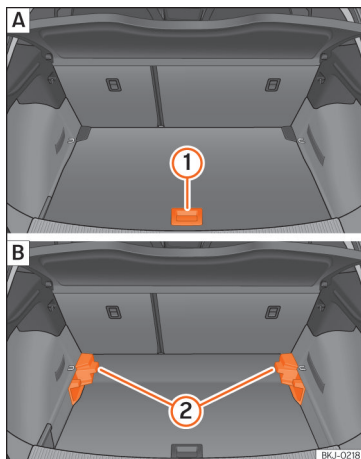

SL 138 Varijabilna podnica prtljažnika: **A** povišeni položaj; **B** niži položaj.

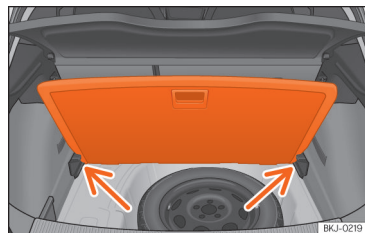

SL 139 Varijabilna podnica prtljažnika: nagnuti položaj.

Varijabilna podnica prtljažnika u povišenom položaju

- Za prelazak iz nižeg u povišeni položaj podignite podnicu na držaču **»» (SL 138) ①** i povucite je prema natrag dok se prednji dio podnice u potpunosti ne nalazi iznad držača **②**.
- Podnicu prtljažnika zatim gurnite do kraja prema naprijed na naslonima stražnjih sjedala i spustite je pomoću ručice **①**.

Varijabilna podnica prtljažnika u nižem položaju

- Za prelazak iz povišenog u niži položaj podignite podnicu na ručici **»» (SL 138) ①** i povucite je prema natrag dok se prednji dio podnice u potpunosti ne nalazi iznad držača **②**.

- Prednji dio spustite na podnicu i pomaknite ga do graničnika na naslonima stražnjih sjedala prema naprijed te pritom istovremeno spustite podnicu pomoću ručice ①.

Varijabilna podnica prtljažnika u nagnutom položaju

Naginjanjem varijabilne podnice prtljažnika dobivate pristup rezervnom kotaču ili kompletu za popravak guma.

- Kod varijabilne podnice u povišenoj poziciji podignite je na ručici »» (Sl. 138) ①, povucite je i pomičite u smjeru naslona stražnjih sjedala dok se podnica ne preklopi na liniji šarke i dok se pomični dio podnice ne bude nalazio na njoj.
- Podnicu prtljažnika položite na za to predviđene prihvate »» (Sl. 139) [strelice].

⚠ UPOZORENJE

- Uvijek pričvrstite sve predmete, čak i kada je podnica prtljažnika pravilno podignuta.
- Između stražnjeg sjedala i podnice prtljažnika transportirajte samo predmete koji nisu viši od 2/3 visine podnice.
- Za transport između stražnjeg sjedala i podnice prtljažnika prikladni su samo predmeti čija maksimalna težina ne prelazi otprilike 7,5 kg.

⚠ NAPOMENA

- Maksimalna težina kojom se smije opteretiti varijabilna podnica prtljažnika u povišenom položaju iznosi 100 kg.
- Podnicu prtljažnika nemojte pustiti da padne, nego je uvijek kontrolirano spuštajte. Inače bi se obloge i podnica prtljažnika mogli oštetiti.

Oprema prtljažnika

Ušice za vezanje prtljage

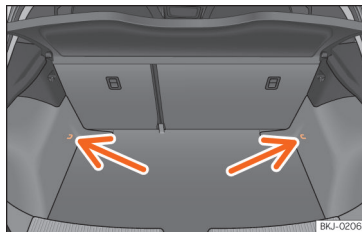

Sl. 140 Raspored ušica za vezanje prtljage u prtljažniku.

U prtljažniku mogu postojati ušice za vezanje prtljage »» (Sl. 140) za pričvršćivanje komada prtljage i nepričvršćenih predmeta pomoću užadi za vezanje i zateznih traka.

⚠ UPOZORENJE

Kod korištenja neprikladne ili oštećene užadi za vezanje, pričvrsnih ili zateznih traka, iste bi u slučaju naglog kočenja ili sudara mogle puknuti. Predmeti bi tada mogli biti odbačeni kroz vozilo i uzrokovati teške ili smrtonosne ozljede.

- Uvijek koristite prikladnu i neoštećenu užad za vezanje ili pričvrstne odnosno zatezne trake.
- Užad za vezanje, zatezne ili pričvrstne trake križno zategnite preko tereta na podnici prtljažnika i sigurno ih pričvrstite na ušicama za vezanje prtljage.
- Kod osiguravanja predmeta nemojte nikad prekoračiti maksimalno opterećenje ušica za vezanje prtljage.
- Pazite na to da gornji rub tereta bude viši od ušica za vezanje prtljage, osobito kod ravnih predmeta.
- Ovisno o opremi, uvažite oznake s napomenama za pravilno spremanje tereta u prtljažniku.
- Dječju sjedalicu nemojte nikada pričvršćivati za ušice za vezanje prtljage.

Informacije

- Maksimalno opterećenje ušica za vezanje prtljage iznosi otprilike 3,5 kN.
- Prikladne zatezne odnosno pričvrstne trake i sustavi osiguravanja tereta mogu se nabaviti u specijaliziranoj servisnoj radionici. SEAT preporučuje da potražite SEAT trgovca.

Krovni nosač prtljage

Uvod u temu

Krov vozila je razvijen kako bi se poboljšala aerodinamična svojstva. Iz tog se razloga u žljebovima za odvod kišnice na krovu ne mogu montirati poprečne šipke ili ostali uobičajeni sustavi nosača.

Budući da su žljebovi za odvod kišnice montirani u krovu kako bi smanjili otpor zraka, smiju se koristiti samo specijalne poprečne šipke i sustavi nosača koje je odobrila marka SEAT.

Slučajevi u kojima bi poprečne šipke i sustav nosača trebalo demontirati

- Kada se ne koriste.
- Kad vozilo perete u automatskoj praonici.
- Kad je visina vozila veća od dopuštene visine za prolazak vozila, npr. u nekim garažama.

UPOZORENJE

- Pričvrstite teret uvijek prikladnim remenjem i zateznim trakama u besprijekornom stanju.
- Velik, težak, dugačak ili teret plosnatog oblika može negativno utjecati na aerodinamiku vozila, težište i ponašanje u vožnji.
- Izbjegavajte iznenadne manevre kočenja i vožnje.
- Brzinu i način vožnje uvijek prilagodite vidljivosti, vremenskim uvjetima, uvjetima na kolniku i situaciji u prometu.

NAPOMENA

- Prije prolaska kroz autopraonicu uvijek demontirajte poprečne šipke i sustav nosača.
- Visina vozila se mijenja uslijed montaže poprečnih šipki i nekog sustava dodatnih nosača kao i pričvršćenog tereta. Stoga osigurajte da visina vozila ne premašuje predviđene visine za prolazak vozila, npr. kod podvoznjaka ili garažnih vrata.
- Poprečne šipke, sustav nosača i teret pričvršćen na njemu ne bi trebali prelaziti preko krovne antene niti sprečavati otvaranje panoramskog podiznog krova ili stražnjeg poklopca.
- Pripazite da otvoreni stražnji poklopac ne udara o teret na krovu.

Napomena o zaštiti okolišta

Kod montirane poprečne šipke i sustava nosača zbog većeg aerodinamičnog otpora valja računati s povećanom potrošnjom goriva.

Pričvršćivanje poprečnih šipki i sustava nosača

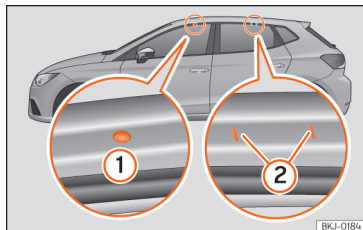

Sl. 141 Pričvrstne točke uzdužnih nosača za krovni nosač prtljage

Poprečne šipke su osnova za niz specijalnih sustava krovnih nosača prtljage. Za transport prtljage, bicikala, dasaka za surfanje, skija i čamaca iz sigurnosnih razloga treba koristiti specijalne sustave nosača. Prikladna dodatna oprema dostupna je kod SEAT trgovca.

Poprečne šipke i sustav nosača uvijek pričvršćujte pravilno. Pritom uvijek uvažite upute za montažu priložene poprečnim šipkama i sustavu nosača.

Ugradnja šipki

Prednje i stražnje pričvrstne točke ① i ② vidljive su samo kod otvorenih vrata >>> [Sl. 141].

⚠ UPOZORENJE

Pogrešnim fiksiranjem ili korištenjem poprečnih šipki i sustava nosača postoji mogućnost da se kompletna nadogradnja odvoji od vozila i uzrokuje nezgode i ozljede.

- Uvijek obratite pozornost na proizvođačeve upute za montažu.
- Uvijek prije početka vožnje provjerite vijčane spojeve i pričvrstna sredstva te ih nakon kraće vožnje eventualno zategnite. Na dužim vožnjama trebali biste kod svakog zaustavljanja provjeriti vijčane spojeve i pričvrstna sredstva.
- Na poprečnim šipkama ili sustavu nosača ne vršite nikakve preinake ili popravke.

ℹ Informacije

Pažljivo pročitajte upute za montažu poprečnih šipki i odgovarajućih sustava nosača i nosite ih uvijek sa sobom u vozilu.

Natovarivanje sustava krovnih nosača prtljage

Prtljaga se može sigurno fiksirati samo ako su poprečne šipke i sustav nosača pravilno montirani >>> ⚠.

Maksimalno dopušteno krovno opterećenje

Maksimalno dopušteno krovno opterećenje iznosi **75 kg**. Krovno opterećenje se sastoji od ukupne mase krovnog nosača prtljage, poprečnih šipki i tereta koji se prevozi na krovu >>> ⚠.

Uvijek se informirajte o masi krovnog nosača prtljage, o masi poprečnih šipki i prtljage koju transportirate te ih po potrebi izvažite. Nikad nemojte prekoračiti maksimalno dopušteno krovno opterećenje.

Kod uporabe poprečnih šipki i sustava nosača s niskom opteretivošću ne možete u potpunosti iskoristiti maksimalno dopušteno krovno opterećenje. U tom slučaju sustav krovnog nosača smijete opteretiti samo do one granice mase koja je navedena u uputama za montiranje.

Raspodjela tereta

Ravnomjerno rasporedite teret i propisno ga osigurajte >>> ⚠.

Provjera elemenata za pričvršćivanje

Nakon montaže poprečnih šipki i sustava nosača nakon kraće vožnje biste trebali kontrolirati vijčane spojeve i sustave pričvršćivanja i nakon toga u redovitim vremenskim razmacima.

⚠ UPOZORENJE

- Nipošto ne prekoračujte navedeno krovno opterećenje i dopuštena opterećenja osovina ili dopuštenu ukupnu masu vozila.
- Nikada nemojte prekoračiti kapacitet opterećenja poprečnih šipki i sustava nosača, čak i kada još niste dostigli maksimalno dopušteno krovno opterećenje.
- Teške predmete pričvrstite što je više moguće sprijeda, a cjelokupni teret rasporedite ravnomjerno.

⚠ UPOZORENJE

Labav i nepravilno pričvršćen teret može pasti s krovnog nosača prtljage i uzrokovati sudare i ozljede.

- Treba uvijek koristiti prikladne remene i zatezne trake u besprijezornom stanju.

Vožnja s prikolicom

Uvod u temu

Uvažite odredbe vezane uz vožnju s prikolicom i korištenje mehanizma za vuču koje su specifične za svaku pojedinu zemlju.

Vozilo je prvenstveno namijenjeno transportu osoba, no može voziti i s prikolicom ako na vozilu postoji odgovarajući mehanizam. Ovo dodatno opterećenje prikolice utječe na vijek tra-

janja vozila, potrošnju goriva i snagu vozila te u određenim uvjetima može skratiti servisne intervale vozila.

Vožnja s prikolicom predstavlja povećano opterećenje za vozilo a iziskuje i veću koncentraciju vozača u vožnji.

Zimi na vozilo i **također** na prikolicu treba montirati zimske gume.

Maksimalno dopušteno okomito opterećenje ruda

Maksimalno dopušteno okomito opterećenje ruda na kuki za vuču iznosi **50 kg**.

Vozila sa start-stop sustavom

Ako je vaše vozilo opremljeno mehanizmom za vuču koji je tvornički ili naknadno montirala marka SEAT, start-stop sustav funkcionira kao i inače. Nije potrebno uzeti u obzir nikakve osobitosti.

Ako sustav ne prepozna prikolicu ili ako mehanizam za vuču nije naknadno ugradila marka SEAT, potrebno je pritiskom na odgovarajuću tipku u donjem području središnje konzole isključiti start-stop sustav prije vožnje s prikolicom i on mora tijekom cijele dionice biti isključen »» » .

Vozilo s odabirom profila vožnje

Ako želite voziti s prikolicom, preporučuje se da za motor ne odaberete postavku **Eco** u profilu vožnje. Prije vožnje s prikolicom preporučujemo odabir nekog drugog profila vožnje.

Okomito opterećenje prikolice/kuke

Dopušteno okomito opterećenje prikolice se ne smije prekoračiti. Ako u potpunosti ne iskoristite dopušteno priključno opterećenje, možete savladati i veće uspone.

Navedena opterećenja prikolice vrijede samo za nadmorske **visine** do 1.000 m. Budući da se zbog povećanja visine smanjuje snaga motora, a time i sposobnost savladavanja uspona, smanjuje se i dopušteno opterećenje prikolice. Na svakih daljnjih 1.000 m visine mora se smanjiti masa sprege za 10 %. Po mogućnosti biste trebali iskoristiti **dopušteno okomito opterećenje kuke** mehanizma za vuču, ali ga **nemojte** prekoračiti.

UPOZORENJE

Prikolicu nemojte nikad koristiti za transport osoba jer biste ugrozili njihov život, a povrh toga to može biti zabranjeno.

UPOZORENJE

Neppravilna uporaba mehanizma za vuču može uzrokovati ozljede i sudare.

- **Mehanizam za vuču koristite isključivo ako je u savršenom stanju i ispravno pričvršćen.**
- **Na mehanizmu za vuču nemojte raditi nikakve preinake ili popravke.**
- **Radi smanjivanja opasnosti od ozljeda kod sudara odostraga i sprečavanja ozljeda pješaka i biciklista kod parkiranja uvucite kuku za vuču ili je demontirajte kada više ne trebate prikolicu.**
- **Sukladno uredbi EU-a 2021_535 ne smiju se montirati mehanizmi za vuču koji djelomično ili potpuno zaklanjaju stražnju oznaku.**
- **Nikada nemojte montirati mehanizam za vuču s „raspodjelom mase“ ili s „izjednačavanjem tereta“.** Vozilo nije konstruirano za takvu vrstu mehanizma za vuču. Mehanizam za vuču mogao bi zakazati i prikolica bi se mogla odvojiti od vozila.

UPOZORENJE

Vožnja s prikolicom i transport teških i velikih predmeta može promijeniti ponašanje vozila u vožnji i uzrokovati sudare.

- **Teret uvijek pričvrstite prikladnim i neoštećenim pričvrstnim remenima ili pojasevima.**
- **Brzinu i način vožnje uvijek prilagodite vidljivosti, vremenskim uvjetima, uvjetima na kolniku i situaciji u prometu.**

- Prikolice s visokim težištem mogu se prevrnuti prije nego prikolice s niskim težištem.
- Izbjegavajte iznenadne manevre kočenja i vožnje.
- Budite osobito oprezni prilikom pretjecanja.
- Odmah smanjite brzinu čim osjetite i najmanje zanošenje prikolice.
- S prikolicom nemojte voziti brže od 80 km/h (50 mph) [u iznimnim slučajevima i 100 km/h odnosno 60 mph]. To vrijedi i za zemlje u kojima su dopuštene veće brzine vožnje. Uvažite najveću dopuštenu brzinu za vožnju s prikolicom u određenoj zemlji jer bi ona mogla biti manja nego kod vozila bez prikolice.
- Ne pokušavajte nipošto ubrzavanjem „stabilizirati“ prikolicu.

UPOZORENJE

Ako mehanizam za vuču nije naknadno montiran u SEAT servisnoj radionici, potrebno je u pravilu ručno isključiti start-stop sustav kad vozite s prikolicom. U protivnom bi moglo doći do kvara u kočionom sustavu, a kao posljedica toga sudar i teške ozljede.

- Uvijek ručno isključite start-stop sustav kad priključujete prikolicu na mehanizam za vuču koji nije montirala marka SEAT.

Informacije

- Prije priključivanja ili odvajanja prikolice potrebno je isključiti alarmni uređaj protiv krađe »» str. 71. U protivnom bi se ne-namjerno mogao aktivirati senzor nagiba alarmnog uređaja protiv krađe.
- Tijekom prvih 1.000 km ne vozite s prikolicom »» str. 112.
- Neki naknadno montirani mehanizmi za vuču pokrivaju stražnju ušicu za vuču. U tim se slučajevima ušica za vuču ne može koristiti za pokretanje vozila vučom ili vuču drugih vozila. Iz tog biste razloga demontiranu kuku za vuču uvijek trebali spremati ako ste svoje vozilo naknadno opremili mehanizmom za vuču.

Informacije

- Ako postoji kuka za vuču s mogućnošću skidanja i zakretanja, ona se u slučaju ne-korištenja ne smije ugraditi. U slučaju stražnjeg sudara kuka za vuču mogla bi uzrokovati veće oštećenje.

Tehnički preduvjeti

Ako je **vozilo naknadno opremljeno mehanizmom za vuču**, tada se smije ugraditi samo mehanizam za vuču odobren za maks. dopušteno opterećenje prikolice. Mehanizam za vuču mora biti prikladan za vozilo i prikolicu te biti ispravno pričvršćen na šasiju vozila. Koristite samo me-

hanizme za vuču koje je odobrila marka SEAT za ovo vozilo. Provjerite i uvijek uvažavajte napomene proizvođača mehanizma za vuču.

Mehanizam za vuču montiran na braniku

Mehanizam za vuču nemojte nikad montirati na branik ili njegovo pričvršćenje. Mehanizam za vuču ne smije utjecati na funkciju branika. Na ispušnom ili kočionom sustavu nemojte raditi nikakve preinake ili popravke. Redovito provjeravajte je li mehanizam za vuču ispravno pričvršćen.

Rashladni sustav motora

Vožnja s prikolicom predstavlja veliko opterećenje za motor i rashladni sustav. Sustav hlađenja mora biti napunjen s dovoljno rashladnog sredstva i biti pripremljen za dodatno opterećenje kod vožnje s prikolicom.

Kočnice prikolice

Uvažite važeće odredbe ako prikolica raspolaže vlastitim kočionim sustavom. Nikad nemojte priključivati kočioni sustav prikolice na kočioni sustav vozila.

Uže za vuču

Između vozila i prikolice uvijek koristite sigurnosno uže »» str. 226.

Stražnja svjetla prikolice

Stražnja svjetla na prikolici moraju odgovarati zakonskim propisima »» str. 226.

Stražnja svjetla prikolice nemojte nikad izravno spajati s električnim sustavom vozila. Ako niste sigurni je li prikolica propisno električno priključena, obratite se specijaliziranoj servisnoj radionici. SEAT preporučuje da potražite SEAT trgovca.

Vanjska zrcala

Ako sa serijskim vanjskim zrcalima ne možete vidjeti područje iza prikolice, tada je potrebno montirati dodatna vanjska zrcala u skladu sa zakonskim odredbama pojedine zemlje. Vanjska zrcala potrebno je prije početka vožnje namjestiti i ona moraju jamčiti dovoljnu vidljivost.

Maksimalna potrošnja struje prikolice

Nemojte nikad prekoračiti navedene vrijednosti.

Stop svjetla (ukupno)	84 W
Žmigavac (na svakoj strani)	42 W
Pozicijsko svjetlo (na svakoj strani)	50 W
Svjetlo za vožnju unatrag (ukupno)	42 W
Stražnje svjetlo za maglu	42 W

⚠ UPOZORENJE

Kod nepravilno montiranog ili neprikladnog mehanizma za vuču prikolice bi se mogla odvojiti od vozila i uzrokovati teške ozljede.

ⓘ NAPOMENA

- Ako stražnja svjetla prikolice nisu ispravno priključena, elektronika vozila mogla bi se oštetiti.
- Ako prikolica troši previše struje može se oštetiti elektronika vozila.
- Nikada ne spajajte električni sustav prikolice izravno na električne priključke stražnjih svjetala ili druge izvore struje. Koristite samo prikladne priključke za opskrbu prikolicom strujom.

Pričvršćivanje i spajanje prikolice

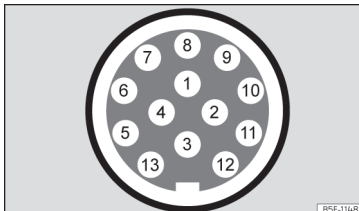

Sl. 142 Shematski prikaz: raspored zatika utičnih spojeva za struju prikolice.

Zatik	Značenje
1	Žmigavac lijevo
2	Stražnje svjetlo za maglu
3	Masa za zatik 1, 2, 4, 5, 6, 7 i 8
4	Žmigavac desno
5	Stražnje svjetlo desno
6	Stop svjetlo
7	Stražnje svjetlo lijevo
8	Svjetlo za vožnju unatrag
9	Permanentno pozitivno
10	Plus kabel za punjenje
11	Masa za zatik 10
12	Nije dodijeljeno
13	Masa za zatik 9

Mjesto za spajanje prikolice

Radi spajanja vozila i prikolice vaše vozilo posjeduje 13-polnu utičnicu. Kod uključenog motora električna trošila prikolice opskrbljuju se naponom preko električnog priključka (zatic 9 i zatic 10 utičnice prikolice).

Kad sustav prepozna spoj s prikolicom, električna trošila prikolice dobivaju struju preko spoja (zatic 9 i zatic 10). Zatic 9 ima permanentni plus pol. Na takav način funkcioniraju unutrašnja svjetla prikolice. Električna trošila,

kao što je primjerice hladnjak u kamp prikolici, opskrbljuju se naponom **samo** kad motor radi (preko zatika 10).

Kako se ne bi opteretio električni sustav, maseni kabeli zatika 3, 11 i 13 ne smiju se kratko spojiti.

Ako prikolica ima **7-polni utikač**, morate upotrijebiti odgovarajući adapterski kabel. U tom slučaju funkcija zatika 10 nije raspoloživa.

Uže za vuču

Sigurnosno uže mora uvijek biti dobro pričvršćeno za vozilo koje vuče prikolicu i dovoljno dugo kako bi vozilo bez problema moglo savladati zavoje. No, uže se tijekom vožnje ne smije vući po tlu.

Stražnja svjetla prikolice

Pobrinite se da stražnja svjetla prikolice funkcioniraju i da su ispunjene zakonske odredbe. Provjerite prekoračuje li prikolica najveću dopuštenu snagu »» str. 225.

Integriranje u alarmni uređaj protiv krađe

Prikolica se povezuje s alarmnim uređajem protiv krađe kad su ispunjeni sljedeći uvjeti:

- Vozilo je serijski opremljeno alarmnim uređajem protiv krađe.
- Prikolica je preko utičnice električno povezana s vučnim vozilom.

- Električni sustav vozila i prikolice u savršenom su stanju i ne ukazuju na kvarove ili oštećenja.

- Vozilo je zaključano ključem i alarmni uređaj protiv krađe je aktivan.

Kad je vozilo zaključano, alarmni uređaj protiv krađe se aktivira čim dođe do prekida električne veze s prikolicom.

Prije priključivanja ili odvajanja prikolice potrebno je isključiti alarmni uređaj protiv krađe. U protivnom bi se nenamjerno mogao aktivirati senzor nagiba alarmnog uređaja protiv krađe.

Prikolica s LED-stražnjim svjetlima

Prikolice sa stražnjim svjetlima s LED žaruljicama iz tehničkih se razloga ne mogu povezati s alarmnim uređajem protiv krađe.

Kod zaključanog vozila alarm se ne aktivira nakon prekida električne veze s prikolicom ako prikolica raspolaže stražnjim svjetlima s LED žaruljicama.

Ako se kod zakvačivanja prikolice odabere profil vožnje **Eco**, automatski se prebacuje na profil **Normal**. Ako sustav ne prepozna zakvačenu prikolicu ili SEAT servisna radionica nije naknadno montirala mehanizam za vuču, profil **Normal** mora se manualno odabrati prije početka vožnje. Za povratak u profil **Eco** nakon otkvačivanja prikolice paljenje se mora jednom isključiti i ponovno uključiti.

⚠ UPOZORENJE

Ako su kabeli neprikladno ili pogrešno priključeni to bi moglo uzrokovati prekomjernu potrošnju struje prikolice što bi pak kao posljedicu moglo imati smetnje u cjelokupnom električnom sustavu vozila te sudare i teške ozljede.

- Sve radove na električnom sustavu povjerite isključivo specijaliziranoj servisnoj radionici.
- Nikada ne spajajte električni sustav prikolice izravno na električne priključke stražnjih svjetala ili druge izvore struje.

⚠ UPOZORENJE

Kontakt između zatika utikača prikolice može uzrokovati kratke spojeve, preopterećenje električnog sustava ili kvar na sustavu svjetala i kao posljedicu sudare ili teške ozljede.

- Nikad nemojte kratko spajati zatike utikača prikolice.
- Popravak savnutih zatika utikača prepustite specijaliziranoj servisnoj radionici.

ⓘ NAPOMENA

Prikolica koju ste poduprli kotačem ili osloncem za prikolice ne smije ostati spojena s vozilom. Ako se vozilo podigne ili spusti, primjerice uslijed promjene opterećenja ili defekta gume, mehanizam za vuču ili prikolica će se jače opteretiti te bi se vozilo i prikolica mogli oštetiti.

Informacije

- Kod funkcijskih smetnji električnog sustava vozila ili prikolice te alarmnog uređaja protiv krađe dajte ih provjeriti u specijaliziranoj servisnoj radionici.
- Ako dodatna oprema prikolice kod isključenog motora troši struju preko utičnice prikolice, akumulator će se prazniti.
- Kod niske napunjenosti akumulatora doći će do automatskog prekida električnog spoja prema prikolici.

Natovarivanje prikolice

Tehnički maksimalno dopušteno opterećenje prikolice i okomito opterećenje kuke

Tehnički maksimalno dopušteno opterećenje prikolice je opterećenje koje vozilo može vući »» » . Okomito opterećenje kuke je opterećenje koje okomito odozgo djeluje na kuku za vuču.

Podaci o opterećenju prikolice i okomitom opterećenju kuke na pločici s oznakom tipa mehanizma za vuču samo su orijentacijske vrijednosti. Vrijednosti koje se odnose na vozilo, a često su manje od vrijednosti navedenih gore nalaze se u ispravama vozila. Podaci u službenim ispravama vozila uvijek imaju prednost.

Zbog sigurnosti u vožnji SEAT preporučuje da po mogućnosti uvijek iskoristite maks. dopušteno okomito opterećenje kuke »» » str. 223. Premalo okomito opterećenje kuke utječe na ponašanje sprege tijekom vožnje.

Vertikalno opterećenje jače opterećuje stražnju osovinu i smanjuje korisnu nosivost vozila.

Masa sprege

Ukupna masa sprege predstavlja zbroj stvarnih masa vozila i prikolice.

U nekim zemljama su prikolice razvrstane u kategorije. SEAT preporučuje da se raspitate u specijaliziranoj servisnoj radionici koje su prikolice prikladne za vozilo.

Natovarivanje prikolice

Prikolica mora biti ujednačena. Pritom je potrebno iskoristiti maksimalno dopušteno okomito opterećenje kuke, a teret u prikolici rasporediti ravnomjerno.

- Teret na prikolici rasporedite tako da se teški predmeti po mogućnosti nalaze što bliže ili iznad osovine.
- Ispravno pričvrstite teret na prikolici.

Tlak u gumama

Proizvođač prikolice određuje tlak u gumama prikolice.

Za vožnju s prikolicom napumpajte gume na maksimalni dopušteni tlak »» » str. 274.

UPOZORENJE

Prekoračenje dopuštenog osovinskog opterećenja, dopuštenog okomitog opterećenja kuke, dopuštene ukupne mase vozila ili sprege može uzrokovati sudare i teške ozljede.

- Navedene vrijednosti nikada se ne smiju prekoračiti.
- Stvarna masa na prednjoj i stražnjoj osovini ne smije prekoračiti dopušteno osovinsko opterećenje. Prednja i stražnja masa vozila ne smije prekoračiti dopuštenu ukupnu masu.

UPOZORENJE

Premještanje opterećenja može ugroziti stabilnost i sigurnost sprege, što može uzrokovati sudare i teške ozljede.

- Prikolicu je potrebno natovariti uvijek na ispravan način.
- Teret uvijek pričvrstite prikladnim i neoštećenim pričvrsnim remenima ili pojasevima.

Vožnja s prikolicom

Namještanje glavnih svjetala

Kod vožnje s prikolicom prednji dio vozila može se podići pa može doći do zaslijepljivanja ostalih sudionika u prometu.

Namjestite visinu svjetlosnog snopa regulatorom visine svjetlosnog snopa »» str. 93.¹⁾

Osobitosti vožnje s prikolicom

- Kod prikolice s **naletnom kočnicom** *prvo* **zakočite lagano**, a potom jače. Na taj se način izbjegavaju nagli trzaji uslijed blokiranja kotača prikolice.
- Uslijed mase sprege produžuje se put kočenja.
- Na nizbrdici odaberite niži stupanj prijenosa (kod ručnog mjenjača ili kod korištenja tiptronic modusa automatskog mjenjača) kako bi se iskoristilo kočenje motorom. U protivnom bi se kočioni sustav mogao pregrijati i eventualno zakazati.
- Opterećenje prikolice i veća ukupna masa sprege mijenjaju težište i vozna svojstva vozila.
- Kod praznog vučnog vozila i opterećene prikolice, raspodjela mase vrlo je nepovoljna. Vožite u ovim uvjetima osobito oprezno i u skladu s time prilagodite brzinu.

Kretanje s prikolicom na usponima

Ovisno o kutu nagiba i ukupnoj masi sprege, sprega bi se kod kretanja mogla malo otkotrljati unatrag.

Za kretanje s prikolicom na usponima postupite na sljedeći način:

- Pritisnite i držite papučicu kočnice.
- **Ručni mjenjač:** Pritisnite papučicu spojke i ubacite u 1. stupanj prijenosa.

Automatski mjenjač: Ubacite ručicu automatskog mjenjača u položaj **D/S**.

- Povucite ručnu kočnicu.
- Otpustite papučicu kočnice.
- Krenite polako.

Ručni mjenjač: Lagano otpustite papučicu spojke.

- Otpustite ručnu kočnicu tek kad motor ima dovoljno pogonske snage za kretanje.

UPOZORENJE

Nepravilna vuča prikolice može uzrokovati gubitak kontrole nad vozilom.

- **Vožnja s prikolicom i transport teških ili velikih predmeta može promijeniti ponašanje vozila u vožnji i produžiti put kočenja.**
- **Vožite uvijek oprezno i pratite promet. Kočite ranije nego uobičajeno.**



- **Brzinu i način vožnje uvijek prilagodite vidljivosti, vremenskim uvjetima, uvjetima na kolniku i situaciji u prometu. Smanjite brzinu, naročito na nizbrdicama.**
- **Naročito oprezno i pažljivo dodajte gas. Izbjegavajte iznenadne manevre kočenja i vožnje.**
- **Budite osobito oprezni prilikom pretjecanja. Odmah smanjite brzinu čim osjetite i najmanje zanošenje prikolice.**
- **Ne pokušavajte nipošto ubrzavanjem „stabilizirati“ prikolicu.**
- **Uvažite najveću dopuštenu brzinu za vožnju s prikolicom jer bi ona mogla biti manja nego kod vozila bez prikolice.**

Stabilizacija sprege

Stabilizacija sprege predstavlja dodatnu funkciju elektroničkog programa stabilizacije (ESC).

Ako stabilizacija sprege prepozna zanošenje prikolice, ona će izvršiti regulaciju kako bi smanjila zanošenje.

Preduvjeti za stabilizaciju sprege

- Vozilo je tvornički opremljeno mehanizmom za vuču ili je naknadno opremljeno kompatibilnim mehanizmom za vuču.
- ESC i TCS su aktivni. U kombiniranom instrumentu ne svijetli kontrolna žaruljica  ili .

¹⁾ To ne vrijedi za vozila s full LED glavnim svjetlima.

- Prikolica je preko utičnice spojena s vučnim vozilom.
- Brzina je vožnje iznad 60 km/h [37 mph].
- Tehnički maksimalno dopušteno okomito opterećenje kuke nije prekoračeno.
- Prikolica sadrži kruto rudo.
- Ako prikolica raspolaže kočnicom, tada ona mora biti opremljena s naletnom kočnicom.

⚠ UPOZORENJE

Veća sigurnost uslijed stabilizacije sprege ne smije vas navesti na sigurnosne rizike.

- Brzinu i način vožnje uvijek prilagodite vidljivosti, vremenskim uvjetima, uvjetima na kolniku i situaciji u prometu.
- Na skliskim kolnicima ubrzavajte oprezno.
- Nemojte ubrzavati dok rukujete nekim sustavom.

⚠ UPOZORENJE

Stabilizacija sprege možda neće prepoznati sve situacije vožnje.

- Kad je isključen ESC, također je isključena stabilizacija sprege.
- Sustav stabilizacije neće uvijek prepoznati laganu prikolicu, pa je neće moći stabilizirati.
- Ako vozite na kolnicima s nedovoljnim prijanjanjem, prikolica se može zanijeti, čak i kod aktivnog sustava stabilizacije.

- Prikolice s visokim težištem mogu se prevrnuti bez prethodnog zanošenja.
- Ako prikolica nije pričvršćena, ali je priključen utikač na utičnici (npr. od nosača prtljage s osvjetljenjem), u ekstremnim situacijama vožnje može doći do automatskog jačog kočenja.

Ugradnja sustava stražnjeg nosača ili nosača za bicikl na kuki za vuču

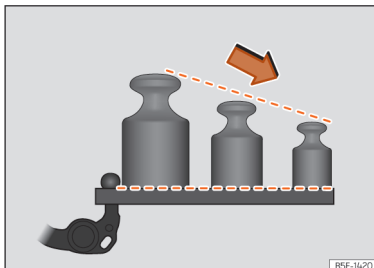

Sl. 143 Preporučeno raspoređivanje mase na sustavu stražnjeg nosača.

Sustavi su stražnjeg nosača, npr., nosač za bicikl ili višenamjenske kutije koje se montiraju na kuku za vuču.

Koristite samo sustave stražnjeg nosača koje je naveo dotični proizvođač vozila za model vozila, modelsku godinu i verziju dotičnog vozila

» ⚠.

SEAT preporuča korištenje SEAT originalnih rezervnih dijelova i opreme koji su dostupni kod ugovornih trgovaca. Montirajte sustav stražnjeg nosača sukladno uputama za ugradnju proizvođača.

Nosivost proizlazi iz mase sustava stražnjeg nosača i mase predmeta koji se na njemu nalazi.

Preporučena maksimalna nosivost sustava stražnjeg nosača montiranog na kuki za vuču može odstupati od specifičnog okomitog opterećenja kuke vozila.

Međutim, maksimalno dopušteno okomito opterećenje kuke na mehanizmu za vuču (ovisno o modelu) ne smije se prekoračiti.

Nosivost se smanjuje na temelju učinka poluge koji se javlja što je sustav stražnjeg nosača udaljeniji od glave kuke.

Odlazite teške predmete što bliže kuki za vuču »» (SL 143).

Maksimalna nosivost ovisno o vozilu

Kako bi se utvrdila preporučena nosivost za vaše vozilo, provjerite maksimalno okomito opterećenje kuke vozila »» str. 308. Nosivost se može provjeriti u sljedećoj tabeli.

Sukladno uredbi UN-R-55 SEAT preporučuje da na sustavu stražnjeg nosača ne montirate više bicikala nego što je navedeno.

Specifično okomito opterećenje kuke vozila	Maksimalna nosivost	Broj bicikala
50 kg	50 kg	2
55 kg	55 kg	2
Od 75 kg	75 kg	3

Maksimalni prevjes tereta sustava stražnjeg nosača

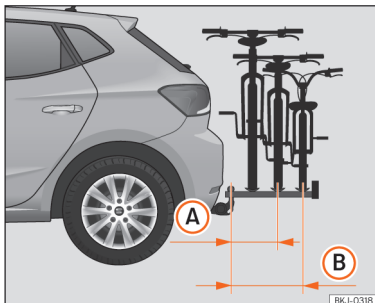

Sl. 144 Shematski prikaz maksimalnog prevjesa tereta na nosaču za bicikl za dva ili tri bicikla.

- A** S nosivosti od 55 kg: 500 mm (cca. 19,7 cola)
- B** S nosivosti od 75 kg: 700 mm (cca. 27,6 cola)

Maksimalni prevjes kod vozila s dva nosača za bicikl ne smije biti veći od 500 mm od sredine vodilice zadnjeg nosača »» (Sl. 144) **A**. Kod nosača za 3 bicikla ne smije se prekoračiti 700 mm »» (Sl. 144) **B**.

⚠ UPOZORENJE

Nepravilno korištenje mehanizma za vuču sa sustavom stražnjeg nosača montiranim na kuki za vuču može dovesti do ozljeda i sudara.

- Saznajte je li sustav nosača prikladan za vaše vozilo.
- Pročitajte i uvažite upute za ugradnju proizvođača sustava stražnjeg nosača.
- Nikada nemojte pričvršćivati sustav stražnjeg nosača na kuku za vuču ispod glave kuke. Sustav bi na temelju oblika kuke za vuču mogao skliznuti.

i Informacije

SEAT preporučuje da prije početka vožnje po mogućnosti uklonite svu dodatnu opremu s tereta pričvršćenog na sustavu nosača. U tu dodatnu opremu mogu se nalaziti, primjerice, košare i torbe, dječje sjedalice ili baterije. Na taj se način mogu poboljšati opterećenje vjetrom i težište sustava stražnjeg nosača.

Naknadna ugradnja mehanizma za vuču

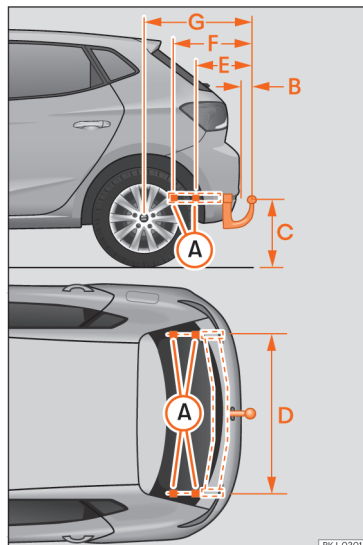

Sl. 145 Dimenzije i pričvršna mjesta za naknadnu ugradnju mehanizma za vuču

Dimenzije razmaka

- A** Pričvršne točke (donja strana vozila)
- B** 65 mm (minimalno)

- Ⓒ od 350 mm do 420 mm (vozilo s maksimalnim teretom)
- Ⓓ 1.025 mm
- Ⓔ 322 mm
- Ⓕ 448 mm
- Ⓖ 771.5 mm

SEAT preporučuje da naknadnu ugradnju mehanizma za vuču povjerite specijaliziranoj servisnoj radionici. Moguće je da će biti potrebno prilagoditi sustav hlađenja ili ugraditi termoizolacijske limove. SEAT preporučuje da potražite SEAT trgovca.

Pri naknadnoj ugradnji mehanizma za vuču potrebno je obavezno se pridržavati dimenzija razmaka.

Središnja dimenzija glave kuke i kolnika

» (SL 145) Ⓒ ne smije biti manja od navedene vrijednosti. To vrijedi i za maksimalno opterećeno vozilo uključujući tehnički maksimalno dopušteno okomito opterećenje kuke

UPOZORENJE

Ako su kabeli neprikladno ili pogrešno priključeni, to bi moglo prouzročiti smetnje u cjelokupnom električnom sustavu vozila te uzrokovati sudare i teške ozljede.

- Nikada nemojte spajati električni sustav prikolice na električne priključke stražnjih svjetala ili druge izvore struje. Koristite samo prikladne utikače za priključivanje prikolice.
- Mehanizam za vuču trebao bi se naknadno ugrađivati samo u specijaliziranoj servisnoj radionici.

UPOZORENJE

Ako mehanizam za vuču nije ispravno ugrađen ili nije prikladan, prikolica bi se mogla odvojiti od vučnog vozila. To bi moglo uzrokovati teške sudare i smrtonosne ozljede.

Informacije

- Sukladno uredbi EU2021_535 ne smiju se montirati mehanizmi za vuču koji se ne mogu skinuti niži uklopiti.
- Koristite samo prikolice koje je odobrila marka SEAT za određeni model.
- Kod određenih verzija ne preporučuje se montaža konvencionalne kuke za vuču. Obratite se svojoj ovlaštenoj servisnoj radionici.

Gorivo i pročišćavanje ispušnih plinova

Točenje

Sigurnosne napomene o rukovanju gorivom

⚠ UPOZORENJE

Gorivo je lako zapaljivo i može uzrokovati teške opekline i ostale ozljede.

- Kod točenja goriva morate iz sigurnosnih razloga isključiti motor i paljenje.
- Kod točenja ili punjenja kanistra nije dopušteno pušiti. Zbog opasnosti od eksplozije nikada gorivo ne točite u blizini otvorenog plamena.
- Pri korištenju, odlaganju i transportu rezervnog kanistra uvažite zakonske odredbe.
- Preporučujemo da iz sigurnosnih razloga sa sobom ne vozite rezervni kanistar. U slučaju sudara bi se kanistar mogao oštetiti, a gorivo iscuriti.
- Ako u iznimnim slučajevima morate transportirati gorivo u rezervnom kanistru, uvažite sljedeće:
 - Rezervni kanistar nemojte nikada puniti gorivom kada se on nalazi u ili na vozilu. Opasnost od eksplozije! Kanistar uvijek stavite na pod dok ga punite.

- Pištolj za ulijevanje mora se staviti što dublje u otvor za ulijevanje na rezervnom kanistru.
- Kod metalnih rezervnih kanistara, pištolj mora imati kontakt s kanistrom dok se toči gorivo. Na taj način se sprječava statički elektricitet.
- Nemojte nikada prosipati gorivo u vozilu ili prtljažniku. Gorivo koje isparava je eksplozivno - opasno po život!

ⓘ NAPOMENA

- Gorivo koje je isteklo iz spremnika odmah obrišite s vozila. U protivnom bi se lak mogao oštetiti.
- Nikada u potpunosti nemojte isprazniti spremnik za gorivo! Katalizator se može oštetiti!

🌿 Napomena o zaštiti okolišta

Ne punite prekomjerno spremnik goriva - u protivnom pri zagrijavanju može doći do istjecanja goriva.

ⓘ Informacije

Otključavanje poklopca spremnika za gorivo u nuždi nije moguće. Po potrebi potražite pomoć stručnjaka.

Točenje goriva

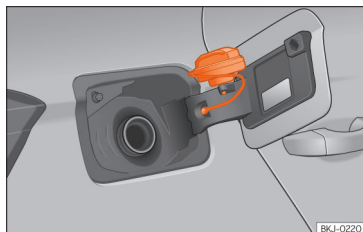

Sl. 146 Poklopac spremnika za gorivo sa zataknutim zatvaračem.

Poklopac spremnika za gorivo nalazi se straga na desnoj strani vozila.

- Poklopac spremnika za gorivo deblokira se ako je vozilo otključano putem daljinskog upravljača na radiosignal centralnog zaključavanja »» str. 67.
- Pritisnite poklopac spremnika za gorivo u području zatvaranja ako ga želite otvoriti.
- Zatvarač spremnika za gorivo odvrćite ulijevo.
- Smjestite zatvarač na otvor koji se nalazi u šarci otvorenog poklopca spremnika za gorivo »» (Sl. 146).
- Počnite postupak točenja goriva. Spremnik za gorivo je pun čim automatski pištolj za točenje goriva prekine dovod goriva. Nakon toga ne bi valjalo više točiti jer se inače ispunjava prostor predviđen za širenje goriva.

- Okrenite zatvarač spremnika za gorivo udesno do graničnika.
- Zatvorite poklopac.

Ispravnu vrstu goriva za vaše vozilo pronaći ćete na naljepnici na unutrašnjoj strani poklopca spremnika goriva. Ostale napomene o gorivu »» str. 234.

Kapacitet točenja spremnika u svom vozilu naći ćete na »» str. 308.

Vrste goriva

Oznaka goriva¹⁾

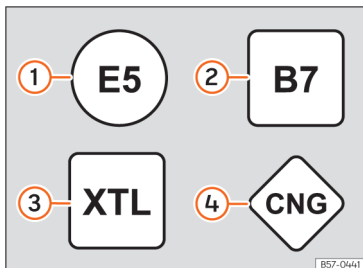

SL 147 Oznaka goriva prema EU Direktivi 2014/94/EU

Goriva se označavaju različitim **simbolima koji se nalaze na pištolju za točenje goriva i na poklopcu spremnika za gorivo na vašem vozilu**. Svrha te oznake je spriječiti pogrešan odabir goriva.

- 1) **Benzin** s etanolom („E“ je kratica za Eta-nol). Broj označava udio etanola u benzinu: „E5“ znači da udio etanola iznosi maks. 5 %. „E10“ znači da udio etanola iznosi maks. 10 %. „E20“ znači da udio etanola iznosi maks. 20 %.
- 2) **Dizel** prema normi EN590. Broj označava maksimalni udio biodizela u dizelskom gorivu. „B7“ označava udio biodizela od maksimalno 7 %.
- 3) Sintetički **dizel** prema normi EN15940.
- 4) **Zemni plin**: „CNG“ znači **C**ompressed **N**atural **G**as (komprimirani zemni plin).

Vrsta benzina

Odgovarajuća vrsta benzina navedena je na unutrašnjoj strani poklopca spremnika goriva.

Vozilo je opremljeno katalizatorom i smije koristiti isključivo **bezolovni benzin**. Benzin mora biti u skladu s normom EN 228 i mora biti **bez sumpora**. Poštujte propise zemlje u kojoj vozite.

Različite vrste benzina razlikuju se po **oktanskim brojevima (ROZ)** ili po **antidetonacijskoj vrijednosti (AKI)**.

Bezolovni Super benzin ROZ 95 i minimalno Normal benzin ROZ 91

Preporučuje se točenje Super benzina ROZ 95 [91 AKI]. Ako nije dostupan, možete natočiti Normal benzin ROZ 91 [87 AKI] (uz neznatan gubitak snage).

Bezolovni Super benzin ROZ 95

Mora se koristiti minimalno Super benzin ROZ 95 [91 AKI].

Ako Super benzin nije na raspolaganju, za nuždu možete koristiti i Normal benzin ROZ 91 [87 AKI]. U tom slučaju smijete voziti samo sa srednjim brojevima okretaja i uz slabo opterećenje motora. Što prije natočite Super benzin.

Bezolovni Super benzin Plus ROZ 98 i minimalno Normal benzin ROZ 95

Preporučuje se točenje Super benzina Plus ROZ 98 [93 AKI]. Ako ga nema: Super benzin ROZ 95 [91 AKI] (uz neznatan gubitak snage).

Ako Super benzin nije na raspolaganju, za nuždu možete koristiti i Normal benzin ROZ 91 [87 AKI]. U tom slučaju smijete voziti samo sa srednjim brojevima okretaja i uz slabo opterećenje motora. Što prije natočite Super benzin.

¹⁾ Ovisno o zemlji.

! NAPOMENA

- Goriva s visokim udjelom etanola, npr. E30 - E100, ne smiju se točiti. Sustav goriva će se oštetiti.
- Već i jedan spremnik goriva koje sadrži olovo ili druge metalne aditive može trajno štetno utjecati na učinak katalizatora.
- Smiju se koristiti samo dodaci benzinu (aditivi) odobreni od SEAT-a. Dodaci sa takozvanim "oktan booster" sredstvima ili sredstvima za poboljšanje detonacije mogu sadržavati aditive koji mogu uzrokovati znatne štete na motoru i katalizatoru. Takvi dodaci ne smiju se koristiti.
- Goriva koja na agregatu za točenje imaju oznaku da sadrže metal ne smiju se koristiti. LRP goriva (*lead replacement petrol*) sadrže visoke koncentracije metalnih aditiva. Opasnost od oštećenja motora!
- Benzin s pre niskim oktanskim brojem može dovesti do visokih brojeva okretaja, do jakog opterećenja motora i time do njegovog oštećenja.

i Informacije

- U vozilo možete natočiti benzin koji ima veći oktanski broj od onog koji je potreban motoru.
- U zemljama u kojima nije raspoloživo bezolovno gorivo, smijete točiti i gorivo koje sadrži malo sumpora.

Gorivo s etanolom

✓ Vrijedi za: Vozila s TOTALFLEX motorom

Prepoznat ćete vozila s TOTALFLEX motorom¹⁾ prema naljepnici na poklopcu spremnika za gorivo s natpisom „benzin/etanol“.

Vozila s TOTALFLEX motorom mogu imati pogon na bezolovni benzin (ROZ 95/91 AKI) prema odluci ANP-a br. 57 te goriva s visokim udjelom etanola. Točenje goriva u vozilo provodi se kao i točenje benzina.

Također uvažite »» Uvažite poglavlje „Vrsta benzina“ na stranici 234..

i Informacije

SEAT preporučuje da svakih 10.000 km spremnik za gorivo napunite isključivo benzinom kako biste smanjili onečišćenja koja mogu preostati korištenjem etanolskog goriva E100 u motoru.

Upravljanje motorom i sustav za pročišćavanje ispušnih plinova

Uvod u temu

⚠ UPOZORENJE

Zbog visokih temperatura u sustavu pročišćavanja ispušnih plinova ne biste smjeli zaustavljati svoje vozilo iznad lako zapaljivih podloga. Opasnost od požara!

⚠ UPOZORENJE

U području ispušnog sustava na podvozju se ne smiju koristiti sredstva za konzerviranje: Opasnost od požara!

Katalizator

Kako bi katalizator duže funkcionirao

- Kod benzinskih motora upotrebljavajte samo bezolovni benzin.
- Nemojte u potpunosti isprazniti spremnik za gorivo.

¹⁾ Ovaj motor u ponudi je samo na određenim tržištima.

• Kod zamjene ulja ili naknadnog dolijevanja nemojte nikada uliti previše motornog ulja
 »» Uvažite poglavlje „Provjera razine motornog ulja i dolijevanje motornog ulja“ na stranici 264..

• Nemojte pokretati vozilo vučom, već koristite kabele za pomoć pri pokretanju »» str. 240.

Ako primijetite neispravno paljenje, gubitak snage ili nepravilan rad motora, dajte provjeriti vozilo u specijaliziranoj servisnoj radionici. Upozoravajuća žaruljica za ispušne plinove  za svijetlit će u pravilu u slučaju tih simptoma. Ne sagorjelo gorivo bi tako moglo dospjeti u ispušni uređaj, te ujedno i u atmosferu. Povrh toga, katalizator se pregrijavanjem može oštetiti.

NAPOMENA

Spremnik za gorivo ne smijete isprazniti do kraja. Nereditovita opskrba gorivom može uzrokovati neispravno paljenje. Pritom nesagorjelo gorivo dopijeva u ispušni sustav – to može dovesti do pregrijavanja i oštećenja katalizatora.

Napomena o zaštiti okolišta

I kod besprijekornog funkcioniranja sustava za pročišćavanje ispušnih plinova u određenim stanjima motora može nastati sumporni miris ispušnih plinova. To ovisi o udjelu sumpora u gorivu. Često pomaže odabir neke druge marke goriva.

Filtar za čestice

Filtar za čestice filtrira gotovo sve čestice čađe iz ispušnog sustava. Kod normalnog načina vožnje filtari se čiste automatski. Ako se filtari ne čiste samostalno (npr. jer se vozilo koristi samo na kratkim dionicama), nakupit će se čađa, a za vozača će se pojaviti prikaz:

 **Filtar za čestice: čisti se tijekom vožnje. Vidi priručnik.**

Filtar za čestice treba čišćenje (regeneraciju).

Regeneracija filtra za čestice benzina

Rukovanje za vožnju u svrhu regeneracije: motor je zagrijan.

- Vozite brzinom između 50-120 km/h (31-75 mph). Na taj se način povećava temperatura, a čađa u filtru sagorijeva »» str. 236.
- Poštujte zakonska ograničenja brzine i preporuke za stupanj prijenosa.
- Završite vožnju u svrhu regeneracije čim se kontrolna žaruljica isključi.

Ako kontrolna žaruljica i dalje svijetli nakon 30 minuta vožnje u modusu regeneracije, obratite se specijaliziranoj servisnoj radionici kako biste dali ukloniti smetnju.

UPOZORENJE

Brzinu vožnje uvijek prilagođavajte vremenskim uvjetima, uvjetima na cesti, konfiguraciji terena i uvjetima u prometu kada se filtari za čestice nalazi u fazi regeneracije. Preporučene rute ne smiju vas nikad navesti na to da ignorirate specifične odredbe dotične zemlje u pogledu cestovnog prometa.

NAPOMENA

- Kada ispušni sustav prepozna da će filtari za čestice uskoro biti zasićeni, funkcija samočišćenja preporučit će optimalan stupanj prijenosa za tu funkciju.
- Zbog visokih temperatura koje prouzročuje regeneracija filtra za čestice postoji mogućnost da se ventilator hladnjaka pokrene nakon isključivanja motora (čak i ako još nije postigao svoju radnu temperaturu).
- Tijekom regeneracije mogu se osjetiti zvukovi, mirisi i visoki brojevi okretaja u praznom hodu.
- Uvijek upotrebljavajte odgovarajuće motorno ulje i odgovarajuće gorivo kako ne biste skratili vijek trajanja filtra za čestice. Također izbjegavajte stalne kratke dionice.

Otklanjanje problema

 Smetnja u sustavu kontrole ispušnih plinova

Kontrolna žaruljica svijetli žuto.

Smanjite gas i oprezno se odvezite do najbliže specijalizirane servisne radionice i dajte provjeriti motor.

Prekidi u izgaranju koji oštećuju katalizator

Kontrolna žaruljica žmiga žuto.

Smanjite gas i oprezno se odvezite do najbliže specijalizirane servisne radionice i dajte provjeriti motor.

Filter za čestice začepljen čađom

Kontrolna žaruljica svijetli žuto >>> str. 236.



EPC Smetnja u upravljanju benzinskim motorom

Kontrolna žaruljica svijetli žuto.

Što prije potražite specijaliziranu servisnu radionicu i dajte provjeriti motor.

Kontrolna žaruljica **EPC** (Electronic Power Control) svijetli kod uključivanja paljenja te se nakon pokretanja motora mora ugasisi.

NAPOMENA

Dok svijetle kontrolne žaruljice , , ili **EPC**, mogu nastati smetnje motora, može se povećati potrošnja goriva i može doći do gubitka snage.

Razne situacije

Priručni alat

Pregled priručnog alata

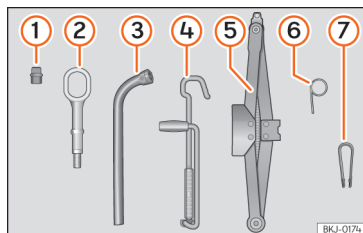

Sl. 148 U prtljažniku ispod podnice prtljažnika: priručni alat.

Priručni alat nalazi se u prtljažniku ispod podnice utovarnog prostora. Kako biste dospjeli do priručnog alata »» str. 219.

Priručni alat sadrži sljedeće dijelove:

- ① Adapter za vijak kotača sa zaštitom od krađe
- ② Ušica za vuču, na vrtanje
- ③ Ključ za kotače
- ④ Čeljust dizalice vozila
- ⑤ Dizalica vozila

- ⑥ Kuka za izvlačenje ukrasnih poklopaca kotača
- ⑦ Stezaljka za kapice vijaka kotača

Neki od navedenih alata pripadaju samo određenim izvedbama modela ili su dodatna oprema.

⚠ UPOZORENJE

Nepričvršćen priručni alat, komplet za popravak guma i rezervni kotač mogu kod iznenadnog manevra vožnje ili kočenja te sudara poletjeti kroz unutrašnjost vozila i uzrokovati teške ozljede.

- Uvijek se pobrinite da su priručni alat, komplet za popravak guma i rezervni kotač ili pomoćni kotač sigurno pričvršćeni u prtljažniku.

⚠ UPOZORENJE

Neodgovarajući ili oštećeni priručni alat može uzrokovati sudare i ozljede.

- Nikada ne koristite neodgovarajući ili oštećeni alat.

i Informacije

Dizalica vozila se u principu ne mora održavati. Ako je potrebno premažite s univerzalnim mazivom.

Zamjena metlica brisača

Servisni položaj brisača vjetrobranskog stakla

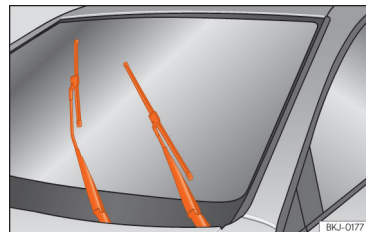

Sl. 149 Brisač u servisnom položaju.

Provjerite da metlice brisača nisu zamrznute.

U servisnom se položaju krakovi brisača mogu otklopiti od vjetrobranskog stakla »» (Sl. 149).

- Zatvorite poklopac prostora motora »» str. 254.
- Uključite i ponovno isključite paljenje.
- Ručicu brisača kratko pritisnite prema dolje.

Krakove brisača prije vožnje ponovno priklopite na vjetrobransko staklo! Krakovi brisača stakla se nakon aktiviranja ručice brisača ponovno vraćaju u početni položaj.

Informacije

- **Krakovi briača mogu se dovesti u servisni položaj samo kad je prednji poklopac potpuno zatvoren.**
- **Servisni položaj možete primjerice koristiti i kada zimi vjetrobransko staklo pokrивkom želite zaštititi od zaleđivanja.**

Zamjena prednjih i stražnjih metlica briača

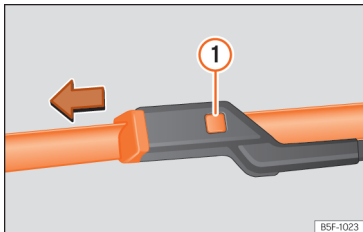

SL. 150 Zamjena prednjih metlica briača.

Tvornički se ugrađuju metlice briača koje imaju grafitni sloj. Grafitni sloj omogućuje nečujno klijanje metlice briača preko stakla. Oštećeni grafitni sloj izaziva stvaranje zvukova kod prelaska metlice preko stakla.

Redovito provjeravajte stanje metlica briača. **Kada metlice briača grebu staklo** u slučaju istrošenosti treba ih zamijeniti, a u slučaju zaprljanja očistiti »» ①.

Ako se problem na taj način ne može ukloniti, tada je možda pomaknut kut namještanja krakova briača. U tom slučaju potražite specijaliziranu servisnu radionicu radi provjere i namještanja krakova briača.

Oštećene metlice briača moraju se odmah zamijeniti. Možete ih nabaviti u specijaliziranim servisnim radionicama.

Podizanje i otklapanje krakova briača vjetrobranskog stakla

- Dovedite briač vjetrobranskog stakla u servisni položaj »» str. 238.
- Krakove briača vjetrobranskog stakla primajte **samo** za pričvršćenja metlica briača.

Čišćenje metlica briača

- Podignite krakove briača.
- Mekanom krpom oprezno uklonite prašinu i prljavštinu s metlica briača.
- Ako su jako zaprljane, metlice briača oprezno očistite spužvom ili krpom »» ①.

Zamjena metlica briača vjetrobranskog stakla

- Podignite i otklopite krakove briača.
- Držite tipku za deblokiranje »» (SL. 150) ① pritisnutom i istovremeno skinite metlicu briača u smjeru strelice.

- Natakните novu metlicu briača **iste dužine i izvedbe** na krak briača tako da uklopi.
- Krakove briača spustite natrag na vjetrobransko staklo.

Zamjena briača stražnjeg stakla

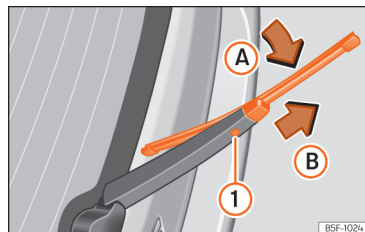

SL. 151 Zamjena metlice briača stražnjeg stakla.

- Ručicu briača odmaknite od stražnjeg stakla.
- Lagano zakrenite metlicu briača »» (SL. 151) [strelica A].
- Držite tipku za deblokiranje ① pritisnutom i istovremeno skinite metlicu briača u smjeru strelice B.
- Gurnite novu metlicu briača stražnjeg stakla **iste dužine i izvedbe** na krak briača suprotno od smjera strelice B tako da mehanizam uklopi ①.
- Spustite krak briača ponovno na stražnje staklo.

⚠ UPOZORENJE

Istrošene ili zaprljane metlice brisača smanjuju vidljivost i povećavaju rizik od sudara i teških ozljeda.

- Metlice brisača uvijek zamijenite kada su oštećene i istrošene ili ako više ne mogu dovoljno očistiti prozorsko staklo.

ⓘ NAPOMENA

- Oštećene ili prljave metlice brisača mogu izazvati ogrebotine na staklu.
- Sredstva za čišćenje s otapalima, tvrde spužve i drugi predmeti oštih rubova oštećuju pri čišćenju grafitni sloj metlica brisača.
- Prozorska stakla nemojte nikada čistiti gorivom, odstranjivačem laka za nokte, razrjeđivačem za lak ili sličnim tekućinama.
- Kod mraza prije no što uključite brisače provjerite da metlice brisača nisu zaleđene! Ako se vozilo parkira na hladnom vremenu, servisni položaj brisača vjetrobranskog stakla može biti od pomoći >>> str. 238.

ⓘ NAPOMENA

- Kako biste izbjegli oštećenja poklopca prostora motora i krakova brisača, krakove brisača vjetrobranskog stakla preklonite prema naprijed samo u servisnom položaju.
- Prije vožnje krakove brisača uvijek priklonite na staklo.

Pomoć pri pokretanju**Uvod u temu**

Ne pokrene li se motor jer je 12-V akumulator vozila ispražnjen, možete za njegovo pokretanje iskoristiti akumulator drugog vozila.

Za pomoć pri pokretanju potreban vam je **kabel za pomoć pri pokretanju prema normi DIN 72553** (uvažite upute proizvođača kabela). Poprečni presjek kabela mora kod vozila s benzinskim motorom iznositi najmanje 25 mm², a kod vozila s dizelskim motorom najmanje 35 mm².

ⓘ NAPOMENA

Kako biste izbjegli znatna oštećenja na električnom sustavu u vozilu, uvažite sljedeće:

- Ako se kabel za pomoć pri pokretanju pogrešno priključi, može doći do kratkog spoja.
- Koristite isključivo kabele za pomoć pri pokretanju s potpuno izoliranim stezaljkama.
- Vozila se ne smiju dodirivati jer kod kontakta plus polova može teći struja.

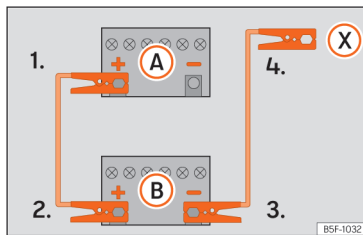
Pomoć pri pokretanju: Opis

Sl. 152 Shema priključivanja za vozila bez start-stop sustava.

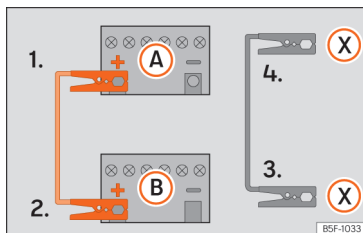

Sl. 153 Shema priključivanja za vozila sa start-stop sustavom.

Ispražnjen akumulator vozila mora biti ispravno priključen na električnu mrežu vozila.

Obratite pozornost na to da priključena kliješta imaju dovoljan kontakt metala s polovima.

Priključivanje kabela za pomoć pri pokretanju

Priključite kabele za pomoć pri pokretanju samo navedenim redoslijedom **1 > 2 > 3 > 4** >>> [SL. 153].

1. Na oba vozila isključite paljenje >>> ⚠.
2. Spojite kraj **crvenog** kabela za pomoć pri pokretanju na plus pol (+) vozila s ispražnjenim akumulatorom vozila (A).
3. Spojite drugi kraj **crvenog** kabela za pomoć pri pokretanju na plus pol (+) vozila koje daje struju (B).
4. *Vozila bez start-stop sustava* Spojite jedan kraj **crnog** kabela za pomoć pri pokretanju na minus pol (-) vozila koje daje struju (B) >>> [SL. 152].
Vozila sa start-stop sustavom: Spojite jedan kraj **crnog** kabela za pomoć pri pokretanju (X) na prikladan priključak na masu, na masivan metalnim dio, koji je vjercima čvrsto spojen s blokom motora, ili sa samim blokom motora >>> [SL. 153].
5. Spojite drugi kraj **crnog** kabela za pomoć pri pokretanju (X) kod vozila s ispražnjenim akumulatorom na masivni metalni dio koji je čvrsto spojen s blokom motora ili na sam blok motora, ali što dalje od akumulatora A.
6. Namjestite kabele tako da ih ne mogu zahvatiti rotirajući dijelovi u prostoru motora.

Pokretanje

7. Pokrenite motor vozila s punim akumulatorom i pustite ga da radi u praznom hodu.
8. Pokrenite motor vozila s ispražnjenim akumulatorom i pričekajte dvije do tri minute, dok motor ne započne s normalnim radom.

Skidanje kabela za pomoć pri pokretanju

9. Prije odspajanja kabela za pomoć pri pokretanju isključite svjetla za vožnju ako su uključena.
10. U vozilu s ispražnjenim akumulatorom uključite ventilator grijanja i grijanje stražnjeg stakla kako bi se pri odspajanju spriječili naponski udari.
11. Skinite kabele kod motora u radu točno obrnutim redoslijedom od gore opisanog.

Prekinite postupak pokretanja nakon 10 sekundi ako se motor ne pokrene i nakon otprilike jedne minute pokušajte još jednom.

⚠ UPOZORENJE

- Kod radova u prostoru motora uvažite upozorenja >>> str. 254.
- Puni akumulator mora imati isti napon (12V) i otprilike isti kapacitet (vidi natpis na akumulatoru) kao i prazni akumulator. U protivnom postoji opasnost od eksplozije!
- Nikada nemojte provoditi pomoć pri pokretanju kad je akumulator smrznut – opasnost od eksplozije! I nakon otapanja postoji opas-

nost od nagrizanja kiseline koja je iscurila iz akumulatora. Zamrznuti akumulator zamijenite novim.

- Zapaljive izvore (otvoreni izvor svjetla, goruće cigarete itd.) držite podalje od akumulatora. U protivnom postoji opasnost od eksplozije!
- Pročitajte proizvođačeve upute za uporabu kabela za pomoć pri pokretanju.
- Minus kabel nemojte izravno priključivati na minus pol ispražnjenog akumulatora. Uslijed iskrenja mogao bi se zapaliti praskavi plin koji istječe iz akumulatora – opasnost od eksplozije!
- Minus kabel na drugom vozilu nemojte spajati na dijelove sustava za dovod goriva ili na kočione vodove.
- Neizolirani dijelovi kliješta za priključivanje na polove nipošto se ne smiju dodirivati. Osim toga kabel priključen na plus pol akumulatora nipošto ne smije doći u dodir s dijelovima vozila koji provode struju – opasnost od kratkog spoja!
- Namjestite kabele za pomoć pri pokretanju tako da ih ne mogu zahvatiti rotirajući dijelovi u prostoru motora.
- Ne nagnjite se iznad akumulatora – opasnost od nagrizanja kiseline!
- Uvažite Upute za uporabu proizvođača kabela za pomoć pri pokretanju i drugog vozila.

! NAPOMENA

Odmah potražite specijaliziranu servisnu radionicu i dajte provjeriti 12-V akumulator vozila.

Vučna vozila

Uvod u temu

Vučna zahtjeva uvježbanost, osobito ako se koristi uže za vuču. Oba vozača trebaju biti upoznata s osobitostima postupka vuče. Neiskusni vozači ne bi trebali vući vozilo.

Prilikom vuče pazite da nema nedopuštenih vučnih sila i udarnih opterećenja. Izvan asfaltiranih cesta uvijek postoji opasnost da će se pričvršni dijelovi preoptereti.

Kod pokretanja vozila vučom ili vuče uvažite zahtjeve propise.

Pokretanje vozila vučom

Pod pojmom vuča podrazumijeva se pokretanje vozila pomicanjem pomoću vozila ispred koje je uže tom pričvršćeno za vozilo koje se vuče.

Vučom se može vući šipkom za vuču ili uže tom za vuču

Vučna

Vučna je postupak kod kojeg drugo vozilo vuče vozilo koje nije pripravno za vožnju.

Vozilo se može vući šipkom za vuču ili uže tom za vuču:

- Najveća dopuštena brzina je 50 km/h (30 mph).
- Najveća dopuštena udaljenost je 50 km (30 milja).

Uže za vuču i šipka za vuču

Šipka za vuču je sigurnija i izbjegava oštećenje vozila. Samo ako šipka za vuču nije na raspolaganju, trebalo bi koristiti uže za vuču.

Uže za vuču bi trebalo biti elastično kako bi se zaštitila oba vozila. Upotrijebite uže od plastičnih vlakana ili uže od sličnog elastičnog materijala.

Vučna s vučnim vozilom

Kad vozilo vuče vozilo vučne službe, vozila s automatskim mjenjačem smiju se vući samo s podignutim prednjim kotačima.

! UPOZORENJE

Prilikom vuče vozila značajno se mijenjaju ponašanje vozila u vožnji i učinak kočenja.

! UPOZORENJE

Nikada nemojte vući vozilo bez napajanja strujom.

- Tijekom vuče ključ se ne smije izvući iz brave paljenja niti se paljenje smije isključiti gumbom za pokretanje. U protivnom bi se mogla uključiti elektronička blokada stupa upravljača i vozilom se više ne bi moglo upravljati. To bi moglo izazvati sudar, teške ozljede i gubitak kontrole nad vozilom.
- Ako vozilo ostane bez struje tijekom postupka vuče, odmah zaustavite postupak vuče i potražite pomoć stručnjaka.

! NAPOMENA

Vučna uže tom za vuču ili šipkom za vuču može prouzročiti oštećenja na vozilu.

- Oprezno vucite vozilo s uže tom za vuču ili šipkom za vuču.
- Ako je moguće, dopustite vučnom vozilu da odvuče vaše vozilo.

! NAPOMENA

Prilikom ručnog guranja vozila mogu se oštetiti stražnja svjetla, bočni spojleri na stražnjem staklu i velike limene površine. Stražnji spojler bi se također mogao odvojiti.

- Kada gurate vozilo, nemojte pritiskati stražnja svjetla, bočne spojlere na stražnjem staklu, velike limene površine i stražnji spojler.

! NAPOMENA

Demontaža i ugradnja poklopca i ušice za vuču može oštetiti vozilo, npr. lak vozila.

- **Oprezno demontirajte i ugradite poklopac i ušicu za vuču kako ne biste oštetili vozilo.**

! NAPOMENA

Korištenje ušice za vuču koja nije prikladna za vozilo može oštetiti vozilo.

- **Uvijek koristite ušicu za vuču koja pripada vozilu i koja je uključena u priručni alat ili odgovarajuće prikladnu ušicu za vuču.**

Napomene o pokretanju vozila vučom i vuči

Tijekom vuče se na vozilu koje se vuče unatoč uključenom uređaju za svjetlosno upozorenje može prikazati smjer skretanja. Pritom treba ručicu žmigavca pri uključenom paljenju pritisnuti u odgovarajući smjer. Tijekom tog vremena prekida se rad uređaja za svjetlosno upozorenje. Čim se ručica žmigavca vrati natrag u osnovni položaj, uređaj za svjetlosno upozorenje automatski će se ponovno uključiti.

Kada pokretanje vozila vučom i vuča nisu dopušteni?

Nemojte vući vozilo u sljedećim situacijama:

- Ručni mjenjač vozila oštećen je ili više ne sa drži mazivo.

- Ako je 12-V akumulator vozila ispražnjen. Kod vozila sa sustavom zatvaranja i pokretanja „Keyless Access“ stup upravljača blokiran je, parkirna kočnica ne može se isključiti i blokada stupa upravljača ne može se otpustiti ako je uključena.

- Ako je dionica vuče veća od 50 km.

- Ako se nakon sudara ne može osigurati slobodan hod kotača ili funkcija upravljanja.

Ako se vozilo ne može vući na vlastitim kotačima iz jednog od navedenih razloga, potražite pomoć stručnjaka i po potrebi dajte vozilo odvući s vučnim vozilom.

Pokretanje vozila vučom

Pripreme pokretanje vozila vučom

Vozila s automatskim mjenjačem: Vozilo se iz tehničkih razloga ne smije pokretati vučom. Pokušajte pokrenuti motor putem pomoći pri pokretanju »» str. 240.

Vozila s ručnim mjenjačem: Općenito se ne preporuča pokretanje vozila vučom. Ako se motor ne pokrene, prvo isprobajte pomoć pri pokreta-

nju »» str. 240. Imajte na umu da kod benzinskih motora maksimalna udaljenost za vuču iznosi 50 m.

- Pričvrstite uže za vuču odn. šipku za vuču samo na pričvrtnim točkama predviđenim za to.
- Uključite paljenje i uređaj za svjetlosno upozorenje.
- Kod vozila u mirovanju ubacite u 2. ili 3. stupanj za vožnju.
- Pritisnite i držite papučicu spojke.
- Kad se oba vozila pokrenu, otpustite papučicu spojke.
- Čim se motor pokrene, pritisnite papučicu spojke i izbacite iz stupnja prijenosa kako biste spriječili nalijetanje na vučno vozilo.

! NAPOMENA

Tijekom vuče nesagorjelo gorivo može dospjeti u katalizator i oštetiti ga.

Vuča

Pripreme

- Pričvrstite uže za vuču odn. šipku za vuču samo na pričvrtnim točkama predviđenim za to »» . Ovisno o opremi to mogu biti mehanizam za vuču ili ušica za vuču.
- Provjerite je li se sigurnosni pojas izvrnuo. U protivnom bi se ušica za vuču mogla otpustiti tijekom vuče.

- Uključite paljenje i uređaj za svjetlosno upozorenje na oba vozila. Pritom po potrebi uvažite drugačije propise.
- Uvažite napomene o vuči u priručnoj literaturi tuđeg vozila.

Vučno vozilo (srijeda)

- Krenite tek kada je uže za vuču zategnuto.
- Ubrzavajte uz poseban obris.
- Izbjegavajte iznenadne manevre kočenja i vožnje.

Vozila s ručnim mjenjačem:

- Kod kretanja posebno oprezno uspostavljajte pogon.

Vučeno vozilo (straga)

- Pobrinite se za to da je paljenje uključeno kako se kolo upravljača ne bi blokiralo i da po potrebi možete uključivati žmigavce i koristiti brisač.
- Pojačivač sile kočenja i potpora upravljača rade samo kad motor radi. U protivnom morate znatno jače pritisnuti papučicu kočnice i upotrijebiti više snage za upravljanje.
- Otpustite elektroničku parkirnu kočnicu.
- Pazite na to da je uže za vuču uvijek zategnuto.
- Prebacite iz stupnja prijenosa i dovedite ručicu za mijenjanje stupnjeva za vožnju u položaj **N**.

⚠ UPOZORENJE

Nikada ne pričvršćujte uže za vuču ili šipku za vuču na konstrukcijske dijelove osovine ili voznog postroja. To bi moglo dovesti do štete, sudara i teških ozljeda.

- Potražite pomoć stručnjaka i po potrebi prepustite transport vozila vučnom vozilu.

ⓘ NAPOMENA

Vozilo se može vući samo ako je stanje napunjenosti 12-V akumulatora dovoljno za deblokiranje elektroničke parkirne kočnice i blokade stupa upravljača. Kod nestanka struje ili smetnji u električnom sustavu po potrebi se motor mora pokrenuti putem pomoći pri pokretanju kako bi se električna parkirna kočnica i elektronička blokada stupa upravljača otpustile.

Ušica za vuču srijeda



Sl. 154 Na desnoj strani prednjeg branika: skidanje poklopa.

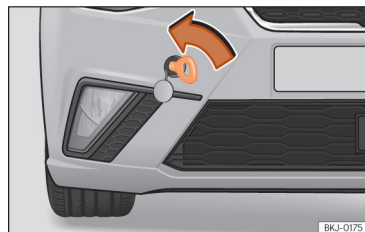

Sl. 155 Prednji branik desno: zavrtnuta ušica za vuču

Prihvati za ušicu za vuču na zavrtnanje nalaze se u braniku srijeda desno iza poklopa **>>> (Sl. 154).**

Ušica za vuču se mora uvijek nalaziti u vozilu.

Uvažite napomene o vuči »» str. 243.

Montaža ušice za vuču sprijeda

- Uzmite ušicu za vuču iz priručnog alata u prt-ljažniku »» str. 238.
- Pritisnite poklopac u donjem području prema van i pustite ga da visi u vozilu »» [SL 154].
- Ušicu za vuču **suprotno od smjera ka-zaljke na satu** što čvršće zakrenite u prihvat »» [SL 155] »» ☹. Koristite prikladno po-moćno sredstvo kako biste zategnuli ušicu za vuču.
- Odvrnite ušicu za vuču nakon postupka vuče prikladnim pomoćnim sredstvom **u smjeru ka-zaljke na satu**.
- Ponovno postavite poklopac i pritisnite ga tako da uklopi.
- Po potrebi očistite ušicu za vuču i odložite je u prt-ljažnik kod priručnog alata.

! NAPOMENA

Ušica za vuču mora biti potpuno i čvrsto zavr-nuta. U protivnom bi se ušica pri vuči mogla otpustiti iz držača.

Stražnja ušica za vuču

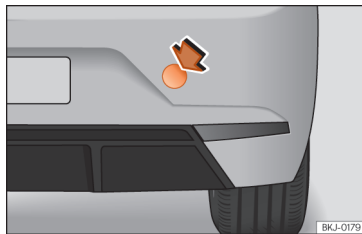

Sl. 156 Na desnoj strani stražnjeg branika: skidanje poklopca.

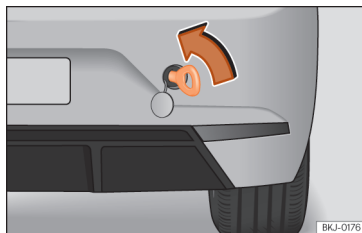

Sl. 157 Na desnoj strani stražnjeg branika: Zavrtnuta ušica za vuču.

Ušica za vuču uvrće se u prihvat ispod poklopca koji se nalazi na desnoj strani stražnjeg branika »» [SL 156].

Vozila koja su serijski opremljena mehanizmom za vuču **ne** raspoložu prihvatom za ušicu za vuču. U tom slučaju za vuču treba izvući glavu kuke ili je ugraditi »» str. 223 »» ☹.

Uvažite napomene o vuči »» str. 243.

Postavljanje stražnje ušice za vuču

- Uzmite ušicu za vuču iz priručnog alata u prt-ljažniku »» str. 238.
- Pritisnite gornji desni dio poklopca »» [SL 156] i otkačite ga.
- Skinite poklopac i pustite ga da visi s vozila.
- Ušicu za vuču **suprotno od smjera ka-zaljke na satu** što čvršće zakrenite u prihvat »» [SL 157] »» str. 245. Koristite prikladno pomoćno sredstvo kako biste zategnuli ušicu za vuču.
- Odvrnite ušicu za vuču nakon postupka vuče prikladnim pomoćnim sredstvom **u smjeru ka-zaljke na satu**.
- Po potrebi očistite ušicu za vuču i odložite je u prt-ljažnik kod priručnog alata.

! NAPOMENA

- **Ušica za vuču mora biti potpuno i čvrsto zavrtnuta. U protivnom bi se ušica pri vuči i pokretanju vozila vučom mogla otpustiti.**
- **Ako je vozilo tvornički opremljeno meha-nizmom za vuču, vuča pomoću šipke za vuču dopuštena je samo ako je šipka za vuču kon-struirana posebno za postavljanje na glavu**

kuke. Pri uporabi neprikladne šipke za vuču može se oštetiti glava kuke i vozila. Umjesto toga koristite uže za vuču.

Osigurači

Uvod u temu

U pravilu može više uređaja biti osigurano preko jednog osigurača. Isto tako jedan uređaj može imati više osigurača.

Osigurače zamjenjujte samo ako je otklonjen uzrok greške. Ako nakon kraćeg vremena ponovno pregori novi osigurač, provjerite što prije električni sustav u specijaliziranoj servisnoj radionici.

⚠️ UPOZORENJE

Visoki napon električnog sustava može uzrokovati strujne udare, teške opekline i smrt!

- Nikada ne dodirujte električne vodove sustava paljenja.
- Izbjegavajte kratke spojeve u električnom sustavu.

⚠️ UPOZORENJE

Korištenje neprikladnih osigurača, popravak osigurača i premošćivanje strujnog kruga bez osigurača može uzrokovati požar i teške ozljede.

- Nikad nemojte ugrađivati osigurače veće snage. Osigurače zamijenite novima iste jačine (ista boja i isti natpis) i iste veličine.
- Nikada osigurače ne zamjenjujte metalnim trakama, spajalicama ili sličnim.

ⓘ NAPOMENA

- Kako biste izbjegli oštećenja na električnom sustavu u vozilu, prije zamjene osigurača morate uvijek isključiti paljenje, svjetlo i sve električne uređaje.
- Otvorene kutije s osiguračima moraju se zaštititi od prodora prljavštine i vlage kako bi se spriječila oštećenja na električnom sustavu.

ⓘ Informacije

U vozilu se nalaze još i dodatni osigurači osim navedenih u ovom poglavlju. Njih bi trebalo zamjenjivati samo u specijaliziranoj servisnoj radionici.

Osigurači u unutrašnjosti vozila

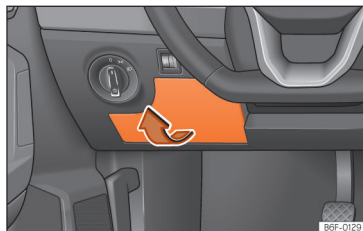

Sl. 158 Na vozačevoj strani u instrumentnoj ploči: poklopac kutije s osiguračima.

Otvaranje i zatvaranje kutije s osiguračima ispod instrumentne ploče

- *Otvaranje:* Skinite poklopac kutije s osiguračima u smjeru strelice >>> (Sl. 158).
- *Zatvaranje:* Zatvorite poklopac tako da uklopi.

Oznake osigurača u boji ispod instrumentne ploče

Boja	Jakost struje u amperima
narančasta	5
smeđa	7,5
crvena	10
plava	15
žuta	20

Boja	Jakost struje u amperima
bijela ili prozorna	25
zeleni	30
narančasta	40

! NAPOMENA

- **Oprezno demontirajte poklopce kutija s osiguračima i ponovno ih ispravno montirajte kako biste izbjegli oštećenja vozila.**
- **Otvorene kutije s osiguračima moraju se zaštititi od prodora nečistoća i vlage. Nečistoća i vlaga u kutijama s osiguračima mogu izazvati oštećenja električnog sustava.**

Osigurači u prostoru motora

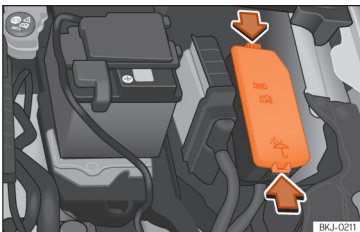

Sl. 159 U prostoru motora: poklopac kutije s osiguračima.

Otvaranje kutije s osiguračima u prostoru motora

- Otvorite poklopac prostora motora »» » **▲ na stranici 254.**
- Pritisnite tipke za deblokiranje kako biste deblokirali poklopac kutije s osiguračima »» » **[Sl. 159].**
- Skinite poklopac prema gore.
- Kako biste **ugradili** poklopac, odložite ga na kutiju s osiguračima. Gurnite zaporne omčice prema dolje tako da se čujno ukllope.

Zamjena pregorjelog osigurača

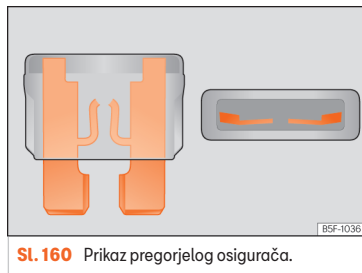

Sl. 160 Prikaz pregorjelog osigurača.

Pripreme

- Isključite paljenje, svjetlo i sve električne uređaje.
- Otvorite odgovarajuću kutiju s osiguračima »» » **str. 246, »» » str. 247.**

Prepoznavanje pregorjelih osigurača

Pregorjeli osigurač može se prepoznati po rastaljenoj metalnoj niti »» » **[Sl. 160].**

- Džepnom svjetiljkom osvijetlite osigurač kako biste vidjeli je li pregorio.

Zamjena osigurača

- Izvadite osigurač.
- Ako je osigurač pregorio, zamijenite ga novim osiguračem iste snage (iste boje i istog natpisa) i iste veličine.
- Ponovno umetnite poklopac odnosno zatvorite poklopac kutije s osiguračima.

Raspored osigurača

Osigurače zamijenite novima iste jačine (ista boja i isti natpis) i iste veličine.

Raspored osigurača u unutrašnjosti vozila

Br.	Trošila/amperi	
1	Kuka za vuču	20
3	Pojačivač zvuka	30
4	Upaljač za cigarete/12-V utičnica	20
5	Panoramski krov	30
6	Centralno zaključavanje	40
8	Ventilator grijanja/Climatronic	30
10	Kuka za vuču	25

Razne situacije

Br.	Trošila/amperi	
13	Prekidač za svjetla, LSS i SMLS stup upravljača, dijagnostički priključak, senzor za svjetlo i kišu	7,5
14	LSS stup upravljača: Prekidač za brisače	10
15	Kombinirani instrument, poziv u nuždi (+NZ4)	7,5
16	Napajanje, svjetla desno	40
17	Podizač prozora, vrata desno	30
18	Brisači	30
19	Radiouređaj, multimedijski sustav	25
20	Grijanje stražnjeg stakla	30
21	SCR upravljački uređaj	30
23	Kamera za vožnju unatrag	7,5
24	Connectivity box, priključak za vanjske audio izvore (dvostruki USB), MIB ekran	5
25	Elektronika stupa upravljača (MFL-višenamjensko kolo upravljača)	7,5
26	Gateway	7,5
27	Upravljački uređaj, adaptivna regulacija voznog postroja	7,5
28	Senzor DWA	7,5
29	Signalna sirena DWA	7,5

Br.	Trošila/amperi	
31	Upravljački uređaj klima-uređaja 9AA/9AB	7,5
	Upravljački uređaj Climatronica 9AK	15
32	LSS stup upravljača, bez funkcije Kessy	7,5
33	Podizač prozora, vrata lijevo	30
35	Napajanje, svjetla lijevo	40
36	Signalna sirena	20
37	Upravljački uređaj, grijanje sjedala	30
38	BCM Power C63	30
39	BSD, PDC, MRR, PLA	10
40	Prekidač za svjetla, dijagnostički priključak, regulacija visine svjetlosnog snopa, LSS stup upravljača: Svjetla, halogena glavna svjetla, prekidač stupnja prijenosa za vožnju unatrag, elektrokromna zrcala, RKA bez radiouređaja	7,5
41	Namještanje vanjskih zrcala bez funkcije priklapanja	7,5
42	Papučica spojke, prekidač magnetskog pokretača, senzor tlaka AA	7,5
43	Zavojnica releja DWP, motor brisača stražnjeg stakla	15
44	Zračni jastuk	7,5

Br.	Trošila/amperi	
45	Full LED glavno svjetlo lijevo	7,5
46	Full LED glavno svjetlo desno	7,5
48	Blokada stupa upravljača, Kessy upravljački uređaj	7,5
49	Relej SCR	7,5
53	Ručica automatskog mjenjača, ZSS	7,5
58	Pumpa za pranje stakla	7,5
59	Grijanja vanjska zrcala	10
60	Kuka za vuču	30
61	Kuka za vuču	30

Raspored osigurača u prostoru motora

Br.	Trošila/amperi	
1	Modul za ubrizgavanje MPI motori	10
	Modul za ubrizgavanje TSI motori	15
2	Ventil za doziranje goriva (TJ4/T6P/N09), pumpa rashladne tekućine niske temperature (TJ4/T6P/N09/TC5); regulacijski ventil tlaka ulja (TJ1), AGR hladnjak (TJ1), vodene pumpe visokog i niskog tlaka (TJ1), SCR zavojnica releja, vodeni ventil glave cilindra	7,5
	Lambda sonde	15

Br.	Trošila/amperi	
4	Releji pumpe benzinskog motora (MPI), upravljački uređaj za razinu (TSI)	15
5	Električni ventilator (EC), LDR ventil, ventil za spremnik i namještanje bregastog vratila, ventil za regulaciju tlaka ulja, ventil za isključivanje cilindra, WV senzor	10
6	Svjeće (MPI i TSI)	20
7	Vakuumska pumpa (TSI)	15
8	Ventili za ubrizgavanje i zavojnica releja EKP (MPI)	10
9	Senzor servoupravljača	7,5
10	Vref akumulator: Gateway, BDM i BCM	7,5
12	Kompresor, odvojjv	10
14	ESC, zavojnica 87 releja i upravljanje motorima (+TJ1/TJ4/TH4/T5I/T6P/N09/TC5/T5Y).	7,5
15	Automatski mjenjač DQ200 i AQ160	30
17	50 Diag	7,5
18	Pokretač BDM	30
20	ESP (pumpa)	60
	ABS (pumpa)	40

Br.	Trošila/amperi	
21	ESP/ABS (ventili)	25
24	Električni ventilator TH4 bez klima-uređaja za zemlje s umjerenom klimom	30
25	Električni ventilator TH4 s klima-uređajem ili T5I za zemlje s umjerenom klimom	20
	PTC1	40
26	Električni ventilator TJ1/TJ4/N09/T6P ili TH4/T5I za zemlje s toplom klimom	50
27	Električni ventilator TH4 s klima-uređajem ili T5I za zemlje s umjerenom klimom	30
	PTC2	40
28	PTC3	40

Informacije

- U vozilu se nalaze još i dodatni osigurači osim navedenih u ovom poglavlju. Njih bi trebalo zamjenjivati samo u specijaliziranoj servisnoj radionici.
- Pozicije koje nisu popunjene osiguračem ne navode se u tabelama.
- Neke u tabeli navedene opreme odnose se samo na određene verzije modela odnosno predstavljaju dodatnu opremu.

• Molimo uvažite da se podaci navedeni u tabelama u vrijeme pripreme za tisak ovih Uputa za uporabu mogu promijeniti u bilo kojem trenutku.

Zamjena žaruljica

Uvod u temu

Zamjena žaruljica zahtijeva vještinu stručnjaka. Stoga SEAT u slučaju dvojbe preporučuje da SEAT servisna radionica provede zamjenu žaruljica ili da negdje drugdje potražite pomoć stručnjaka. Stručnjak je u pravilu potreban ako zbog zamjene dotičnih žaruljica treba demontirati i druge dijelove vozila.

Žaruljica se smije zamijeniti samo žaruljicom iste izvedbe. Oznaka se nalazi na nosaču žaruljice.

Ovisno o opremi, koriste se različiti sustavi glavnih i stražnjih svjetala:

- ECOLED glavna svjetla (full LED)
- HIGH glavna svjetla (full LED)
- Stražnja svjetla sa žaruljicama
- Stražnja svjetla s LED žaruljicama

Glavna svjetla s LED tehnologijom

Full LED glavna svjetla ispunjavaju sve funkcije osvijetljenja (svjetla za dnevnu vožnju, pozicijska svjetla, žmigavci, kratka i duga svjetla) uz pomoć dioda koje emitiraju svjetlo (LED). Konstruirana su tako da rade tijekom cijelog vijeka

korištenja vozila. Svjetlosni izvori ne mogu se zamijeniti. Ako glavno svjetlo zakaže, dajte ga zamijeniti u specijaliziranoj servisnoj radionici.

Bočni žmigavci i dodatno stop svjetlo opremljeni su LED žaruljicama. Stoga bi se njihova zamjena trebala provesti u specijaliziranoj servisnoj radionici.

Žaruljice (12 V)

Ovisno o opremi vozila, unutarnje i/ili vanjsko osvjetljenje može se u cijelosti ili djelomično sastojati od LED žaruljica. Svjetleće diode imaju procijenjeni vijek trajanja koji je duži od vijeka trajanja vozila. Ako LED žaruljica zakaže, zamijenite je u specijaliziranoj servisnoj radionici.

Izvor svjetla za svaku funkciju

Svjetlo za žaruljicom	Lijevo	Desno
Stop svjetlo	2 x P21WLL	2 x P21WLL
Pozicijska svjetla		
Stražnje svjetlo za maglu	W21W	—
Svjetlo za vožnju unatrag	—	W16W
Žmigavac	PY 21W NA LL	PY 21W NA LL

LED žaruljica	Lijevo	Desno
Stop svjetlo	LED	LED
Pozicijska svjetla	LED	LED
Stražnje svjetlo za maglu	LED	—
Svjetlo za vožnju unatrag	—	W16W
Žmigavac	PY 21W NA LL	PY 21W NA LL

⚠ UPOZORENJE

- Žaruljice su pod tlakom te pri zamjeni mogu eksplodirati – opasnost od ozljeda!
- Prilikom zamjene žaruljica pazite da se ne ozlijedite na oštrim dijelovima.

ⓘ NAPOMENA

- Prije svih radova na električnom sustavu, izvadite ključ paljenja. U suprotnom postoji opasnost od kratkog spoja!
- Prije zamjene žaruljice isključite svjetlo odn. parkirno svjetlo.
- Budite oprezni da ne oštetite bilo koji dio.

🌿 Napomena o zaštiti okolišta

Kako zbrinuti neispravne žaruljice na otpad, možete saznati u specijaliziranim trgovinama.

📘 Informacije

• Zbog meteoroloških uvjeta (hladnoća, vlaga) mogu se privremeno zamagliti glavna svjetla, svjetla za maglu, stražnja svjetla i žmigavci. To nema utjecaja na vijek trajanja sustava osvjetljenja. Pri uključenom osvjetljenju, zamagljenost u području svjetlosnog snopa nestaje nakon kratkog vremena. Međutim, rubovi s unutarnje strane još uvijek mogu pokazivati znakove zamagljenosti.

• Provjeravajte u redovitim intervalima funkcionira li sva rasvjetna oprema vašeg vozila, posebice vanjsko osvjetljenje. To ne služi samo vašoj vlastitoj sigurnosti, već i sigurnosti drugih sudionika u prometu.

• Prije zamjene žaruljice nabavite odgovarajuću zamjensku žaruljicu.

• Nemojte dirati staklo žaruljice golim rukama, već za to koristite komad tkanine ili papira – u protivnom bi preostali otisak prsta ispario zbog topline uključene žaruljice, kondenzirao se na površini zrcala i zaslijepio reflektor.

• Ovisno o opremi vozila, unutarnje i/ili vanjsko osvjetljenje može se u cijelosti ili djelomično sastojati od LED žaruljica. Procijenjeni vijek trajanja LED svjetala premašuje vijek trajanja vozila. Ako LED žaruljica zakaže, zamijenite je u specijaliziranoj servisnoj radionici.

Zamjena žaruljica

Stražnje žaruljice u karoseriji

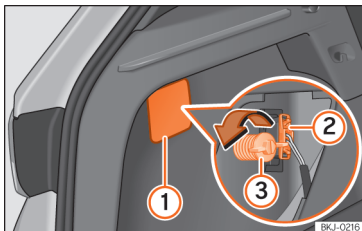

Sl. 161 Prtljažnik: pristup pričvrtnom vijku stražnjeg svjetla

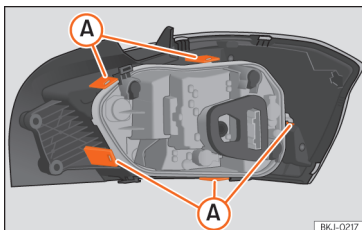

Sl. 162 Pričvrtno omče na poledini stražnjeg svjetla.

Postupke provodite prema navedenom redosljedu:

- Provjerite koja je žaruljica u kvaru.
- Otvorite stražnji poklopac.
- Plosnatim dijelom odvijača odvojite poklopac na otvoru >>> **[Sl. 161]** ①.
- Izvucite utikač žaruljice ②.
- Rukom ili odvijačem odvijte pričvrtni vijak žaruljice ③.
- Pažljivo izvucite žaruljicu iz karoserije i stavite je na čistu i ravnu površinu.
- Uklonite nosač žaruljice deblokiranjem pričvrtnih omči >>> **[Sl. 162]** A).
- Zamijenite neispravnu žaruljicu.
- Za ugradnju postupite obrnutim redosljedom, pri čemu budite posebno oprezni pri umetanju nosača žaruljice. Pričvrtno omče moraju čujno uklopiti.

⚠ NAPOMENA

Budite oprezni pri demontaži stražnjeg svjetla kako ne biste oštetili dijelove odn. lak.

i Informacije

- Pripremite meku krpu kako se staklo stražnjeg svjetla ne bi izgrebalo pri spuštanju.
- Kod LED svjetala mogu se zamijeniti samo žaruljice za žmigavac i svjetlo za vožnju unatrag.

Žaruljica svjetla za maglu

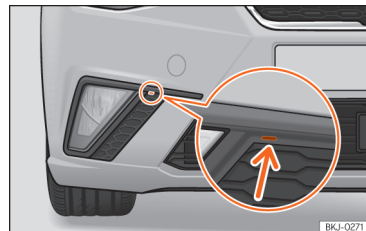

Sl. 163 Svjetla za maglu: skidanje rešetke

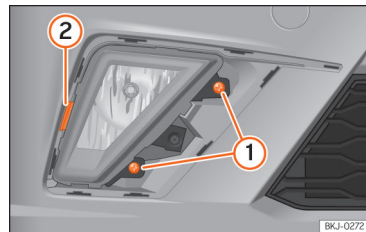

Sl. 164 Svjetla za maglu: demontaža nosača žaruljice

Postupke provodite prema navedenom redosljedu:

- Umetnite odvijač u urez >>> **[Sl. 163]** (strelica). Malim pokretom otpustite kopče na rubovima rešetke.

- Uklonite oba vijka »» (SL. 164) ① i otpustite kopču ② kako biste izvadili svjetlo za maglu.
- Izvucite utikač žaruljice.
- Okrenite grlo žaruljice ulijevo i povucite.
- Izvadite žaruljicu pritiskom na nosač žaruljice i istovremenim okretanjem ulijevo.
- Zamijenite žaruljicu pritiskom na nju i istovremenim okretanjem udesno. Pritom obratite pažnju na ispravan položaj vodilica za pričvršćivanje.
- Prilikom umetanja glavnog svjetla postupite obrnutim redoslijedom.
- Provjerite funkciju žaruljice.

Svjetlo registarske pločice

- Umetnite plosnati kraj odvijča u postojeći razmak i skinite svjetlo.
- U potpunosti odvrnite nosač žaruljice.
- Zamijenite žaruljicu.
- Ponovno zavrnite nosač žaruljice do kraja.
- Umetnite žaruljicu na predviđeno mjesto i pritisnite dok ne „čujete“ da je uklopila.

Informacije

Ovisno o opremi vozila, svjetla registarskih pločica mogu biti LED svjetla. Procijenjeni vijek trajanja LED svjetala premašuje vijek trajanja vozila. Ako LED žaruljica zakaže, zamijenite je u specijaliziranoj servisnoj radionici.

Zamjena unutrašnjih svjetala

Unutrašnje svjetlo i svjetla za čitanje sprijeda

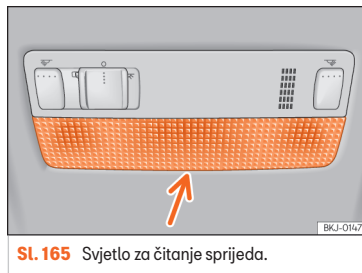

SL. 165 Svjetlo za čitanje sprijeda.

- Umetnite plosnati kraj tankog odvijča između kucišta i stakla »» (SL. 165).
- Pažljivo uklonite staklo kako biste izbjegli oštećenja.
- Povucite za žaruljice.
- Za uklanjanje središnje žaruljice, držite je i pritisnite na jednu stranu.
- Za umetanje postupite obrnutim redoslijedom i lagano pritisnite izvana na žaruljicu.
- Najprije stavite staklo s malim pričvrsnim kopčama na okvir prekidača. Zatim pritisnite prednje područje dok duge pričvrzne kopče ne uklope u držač.

Informacije

Kod LED unutrašnjih svjetala nije moguća zamjena izvora svjetlosti. Ako svjetlo ne funkcionira, morate posjetiti servis.

Svjetlo u prtljažniku

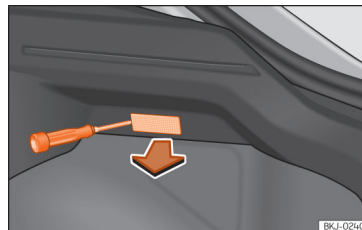

SL. 166 Svjetlo u prtljažniku*

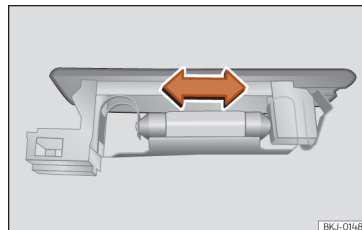

SL. 167 Svjetlo u prtljažniku*

- Uklonite staklo žaruljice pritiskom s odvijačem na njegov donji rub »» (Sl. 166).
- Izvucite kabel.
- Pritisnite žaruljicu u stranu i izvadite je iz njenog držača »» (Sl. 167).
- Zamijenite žaruljicu.
- Ponovno utaknite kabel.
- Ponovno umetnite staklo žaruljice i utisnite ga dok ne uklopi.

Provjera i dolijevanje

Prostor motora

Radovi u prostoru motora

Prostor motora vozila opasno je područje. Provodite radove u prostoru motora samo ako ste upoznati s potrebnim postupcima i općevažnim mjerama predostrožnosti i ako su vam na raspolaganju prikladni alati, pogonski materijali i radne tekućine. Nepravilno provedeni radovi mogu prouzročiti teške ozljede »» ⚠. Po potrebi sve radove povjerite specijaliziranoj servisnoj radionici. SEAT preporučuje da potražite SEAT trgovca.

Prije bilo kakvih radova u prostoru motora uvijek parkirajte vozilo na vodoravnoj, čvrstoj podlozi i poduzmite sve potrebne mjere opreza.

⚠ UPOZORENJE

Nenamjerna gibanja vozila tijekom radova održavanja mogu prouzročiti teške ozljede.

- Nikada nemojte raditi ispod vozila ako ono nije osigurano od kotrljanja. Prilikom radova ispod vozila koje je na tlu, vozilo uvijek mora biti parkirano na ravnoj površini, a kotači biti blokirani.

- Ako trebate raditi ispod vozila, morate ga sigurno poduprijeti prikladnim dodatnim podloščima. Dizalica vozila nije dostatna za tu svrhu i može zakazati, što može prouzročiti teške ozljede.
- Start-stop sustav mora se manualno isključiti.

⚠ UPOZORENJE

Prostor motora svakog vozila opasno je područje i može prouzročiti teške ozljede!

- Kod svih radova uvijek budite izrazito obazrivi i oprezni te uvažavajte općevažne mjere predostrožnosti. Nikada se nemojte izlagati osobnom riziku.
- Nikad nemojte provoditi radove u prostoru motora ako niste upoznati s potrebnim postupcima. Ako niste sigurni što treba učiniti, potrebne radove dajte obaviti u specijaliziranoj servisnoj radionici. Nepravilno provedeni radovi mogu prouzročiti teške ozljede.
- Nikada ne otvarajte ili zatvarajte poklopac prostora motora dok iz njega izlaze para ili rashladno sredstvo. Vruća para ili rashladno sredstvo mogu prouzročiti teške opekline. Uvijek pričekajte dok ne čujete i ne vidite da iz prostora motora više ne izlazi para ili rashladno sredstvo.
- Pustite da se motor ohladi prije otvaranja poklopca prostora motora.
- Dodirivanje vrućih komponenti motora ili ispušnog sustava može dovesti do opekline na koži.

- Isključite paljenje i sigurno odložite ključ vozila na dovoljnoj udaljenosti od vozila kako se paljenje ne bi moglo nehotično uključiti, a motor na izgaranje pokrenuti.
- Djecu uvijek držite podalje od prostora motora i nikada ih ne ostavljajte bez nadzora.
- Kod zagrijanog motora njegov je rashladni sustav pod tlakom. Nemojte otvarati poklopac kompenzacijskog spremnika rashladnog sredstva. Na taj način rashladno sredstvo može prsnuti prema van i prouzročiti teške opekline i druge ozljede.
 - Nakon hlađenja poklopac okrećite polagano i vrlo oprezno suprotno od smjera kazaljke na satu i pritom izvršite lagani pritisak prema dolje na poklopac.
 - Velikom, debelom krpom uvijek zaštitite lice, šake i ruke od vrućeg rashladnog sredstva motora ili pare.
- Kod dolijevanja nemojte prolići radne tekućine na dijelove električnog pogona ili ispušni sustav. Istekle radne tekućine također mogu prouzročiti požar.

UPOZORENJE

Elektrosustav nalazi se pod naponom i može prouzročiti strujne udare, opekline, teške ozljede i smrt!

- Nikad nemojte kratko spajati elektrosustav. 12-V akumulator vozila mogao bi eksplodirati.
- Kako biste smanjili rizik od strujnog udara i teških ozljeda, nikada ne dodirujte električne vodove sustava paljenja dok motor radi ili se pokreće.

UPOZORENJE

U prostoru motora nalaze se rotirajući dijelovi koji mogu uzrokovati teške ozljede.

- Nikada ne zahvaćajte u područje ili ventilator hladnjaka. Dodirivanje lopatica rotora može prouzročiti teške ozljede. Regulacija ventilatora ovisi o temperaturi pa se ventilator može samostalno uključiti, čak i kod isključenog paljenja.
- Ako se pri postupku pokretanja ili na pokrenutom motoru moraju obaviti radovi, dodatna su opasnost dijelovi koji se vrte (npr. ožljebljeni klinasti remen, generator, ventilator hladnjaka) i visokonaponski sustav paljenja. Uvijek postupajte naročito oprezno.
 - Pazite na to da rotirajući dijelovi ne zahvate dijelove tijela, nakit, kravate, labave komade odjeće ili dugu kosu. Prije izvođenja radova u prostoru motora uvijek skinite nakit i kravate, zavežite dugu kosu i nosite svu odjeću usko uz tijelo.

- Papučicu gasa uvijek pritišćite ekstremno oprezno i nikad nepažljivo. Vozilo bi se moglo pokrenuti i kod aktivirane električne parkirne kočnice.

- U prostoru motora nemojte ostavljati nikakve predmete, kao npr. krpice za pranje ili alat.

UPOZORENJE

Radne tekućine i neki materijali u prostoru motora lako su zapaljivi i mogu prouzročiti požare i teške ozljede!

- Nikada ne pušite u blizini prostora motora.
- Nikada nemojte raditi u blizini otvorenog plamena ili izbijanja iskri.
- Ako su potrebni radovi na 12-V strujnoj mreži, treba uvažiti sljedeće:
 - Uvijek odspojite 12-V akumulator vozila. Pazite na to da je vozilo otključano kada se 12-V akumulator vozila odspaja jer će se u protivnom aktivirati alarm alarmnog uređaja protiv krađe.
 - Nikad nemojte raditi u blizini grijanja, protočnih bojlera ili drugih izvora otvorenog plamena.
- U blizini uvijek imajte pripravan funkcionalni, ispitani aparat za gašenje požara.



NAPOMENA

Kod doljevanja ili zamjene radnih tekućina pazite na to da ispravne tekućine ulijevate u ispravne otvore za točenje. Korištenje neispravnih radnih tekućina može prouzročiti ozbiljne funkcijske smetnje i oštećenja motora.

Napomena o zaštiti okolišta

Radne tekućine koje istječu iz vozila štetne su za okoliš. Stoga redovito provjeravajte površinu ispod vozila. Ako su na tlu vidljive mrlje od radnih tekućina, provjerite vozilo u specijaliziranoj servisnoj radionici. Istele radne tekućine pravilno zbrinite na otpad.

Priprema vozila za radove u prostoru motora

Prije svih radova u prostoru motora uvijek se moraju provesti sljedeće radnje zadanim redoslijedom  :

1. Zaustavite vozilo na ravnoj i čvrstoj podlozi i poduzmite potrebne mjere predostrožnosti.
2. Pritisnite papučicu kočnice dok se ne isključi paljenje.
3. Uključite elektroničku parkirnu kočnicu.
4. *Ručni mjenjač:* Dovedite ručicu mjenjača u položaj praznog hoda.

Automatski mjenjač: Dovedite ručicu automatskog mjenjača u položaj P.

- Isključite paljenje »» str. 114.
- Uklonite ključ vozila i držite ga izvan vozila kako biste izbjegli neželjeno pokretanje motora na izgaranje.
- Pričekajte da se motor dovoljno ohladi.
- Uvijek držite druge osobe podalje od prostora motora.
- Pričvrstite vozilo tako da se ne može pomicati.

⚠ UPOZORENJE

Zanemarivanje checkliste važne za vlastitu sigurnost može prouzročiti nesreće i teške ozljede.

- Uvijek slijedite postupke iz ove checkliste i uvažite opće mjere predostrožnosti.

Otvaranje i zatvaranje poklopca prostora motora

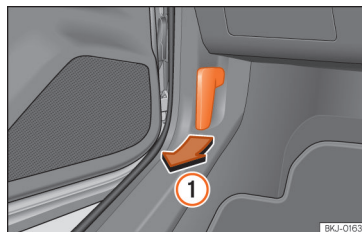

Sl. 168 Ručica za deblokiranje u vozačevom prostoru za noge.

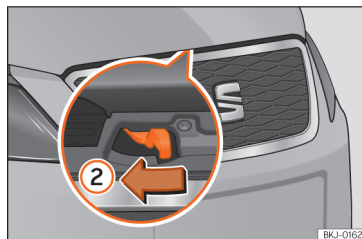

Sl. 169 Ručica ispod poklopca prostora motora.

Otvaranje poklopca prostora motora

Poklopac prostora motora deblokira se iznutra.

Prije otvaranja poklopca prostora motora pobrinite se da krakovi brisača naliježu na vjetrobransko staklo.

- Otvorite vrata i povucite ručicu ispod instrumentne ploče »» [SL. 168] ①.
- Kako biste otvorili prednji poklopac, rukom pritisnite ručicu ispod prednjeg poklopca u sredini ulijevo »» [SL. 169] ②. Pričvrstne kukice se otključavaju.
- Otvorite poklopac prostora motora. Otklopite potpurnu šipku i stavite je u za to predviđeni prihvat u poklopcu prostora motora.

Zatvaranje poklopca prostora motora

- Malo podignite poklopac prostora motora.
- Otkvačite potpurnu šipku i uklopite je u njen držač.
- Pustite poklopac da padne s visine od cca. 20 cm u svoj zapor kako bi se uklopio.

Ako poklopac prostora motora nije ispravno zaključan, nemojte ga naknadno pritiskati. Otvorite ga ponovno i pustite ga da ponovno padne kako je opisano.

⚠ UPOZORENJE

Pobrinite se da je poklopac dobro zatvoren. Ako se otvori tijekom vožnje, može doći do sudara.

! NAPOMENA

Pod određenim vremenskim uvjetima, led ili snijeg mogu se nakupiti između poklopca motora i vjetrobranskog stakla; ne otvarajte poklopac motora na silu prije nego što provjerite da nema leda ili snijega, osobito u području šarki.

! NAPOMENA

Kako biste izbjegli oštećenja poklopca prostora motora i krakova brisača, poklopac prostora motora otvarajte samo kod priklopljenih krakova brisača.

Pogonski materijali

Uvod u temu

Neprestano se radi na daljnjem usavršavanju svih pogonskih materijala kao što je rashladno sredstvo ili akumulatori vozila. Stoga biste trebali potražiti specijaliziranu servisnu radionicu ako treba zamijeniti pogonske materijale.

SEAT ugovorni trgovci pravovremeno dobivaju sve potrebne informacije o mogućim promjenama.

⚠ UPOZORENJE

Kada se koriste neprikladni pogonski materijali ili se ne koriste pravilno, može doći do teških sudara, ozljeda, opekлина i trovanja.

- Radne tekućine čuvajte samo u dobro zatvorenom odgovarajućim originalnim ambalazama.
- Nikad ne koristite limenke prehrambenih proizvoda, boce ili druge prazne ambalaže za čuvanje radnih tekućina jer postoji opasnost da bi druge osobe mogle zabunom popiti te radne tekućine.
- Pogonske materijale držite podalje od djece.
- Uvijek pročitajte i uvažite informacije i napomene na ambalaži radnih tekućina.
- Kada se koriste proizvodi iz kojih isparavaju štetne pare, trebali biste uvijek raditi na otvorenom ili u dobro prozračenom području.

! NAPOMENA

Koristite samo prikladne radne tekućine. Nipošto nemojte pobrkati radne tekućine. U protivnom može doći do teških funkcijskih smetnji i oštećenja motora!

🌿 Napomena o zaštiti okolišta

Radne tekućine koje istječu mogu zagaditi okoliš. Ako radna tekućina istječe, treba je uhvatiti u prikladnu posudu i zbrinuti je na otpad sukladno propisima zaštite okoliša.

Rashladni sustav

Uvod u temu

Provodite radove na rashladnom sustavu samo ako ste upoznati s potrebnim postupcima i općevažećim mjerama predostrožnosti i na raspolaganju su vam prikladni alati i pogonski materijali. Nepravilni radovi mogu prouzročiti teške ozljede. Po potrebi sve radove povjerite specijaliziranoj servisnoj radionici. SEAT preporučuje da potražite SEAT trgovca.

⚠ UPOZORENJE

Rashladno sredstvo motora otrovno je!

- Rashladno sredstvo motora držite samo u dobro zatvorenom originalnom spremniku i na sigurnom mjestu.
- Nikada ne držite rashladno sredstvo motora u spremnicima za namirnice, bocama ili drugim praznim pakiranjima jer postoji opasnost od nehotičnog konzumiranja.
- Držite rashladno sredstvo motora podalje od djece.
- Treba se pridržavati postotnog udjela dodatka rashladnom sredstvu. Pritom valja uzeti u obzir pretpostavljenu najnižu okolnu temperaturu u predviđenom području korištenja vozila.
- Kod izrazito niskih temperatura okoline rashladno sredstvo može se smrznuti tako da nastavak vožnje nije moguć. Budući da u

toj situaciji ne funkcionira ni grijanje, postoji opasnost od smrzavanja ako putnici ne nose zimsku odjeću s dovoljnom zaštitom.

Napomena o zaštiti okolišta

Rashladno sredstvo i dodaci rashladnom sredstvu mogu zagaditi okoliš. Ako radna tekućina isteče, treba ju se prihvatiti i zbrinuti sukladno propisima zaštite okoliša.

Specifikacija rashladnog sredstva

Rashladni sustav motora koristi tvornički specijalno obrađenu vodu s minimalnim udjelom od 40 % dodatka rashladnom sredstvu G12evo (TL-VW 774 L).

O prikladnom rashladnom sredstvu za svoje vozilo možete se informirati u specijaliziranoj servisnoj radionici. SEAT preporučuje da potražite SEAT trgovca.

Kako biste dovoljno zaštitili rashladni sustav motora, postotak udjela dodatka rashladnom sredstvu **uvijek** mora iznositi najmanje 40 %. Ako vam je zbog klimatskih uvjeta potrebna jača zaštita od smrzavanja, postotak udjela dodatka rashladnom sredstvu može se povećati. No udio dodatka rashladnom sredstvu ne smije biti veći od 55 % jer se u protivnom zaštita od smrzavanja smanjuje i učinak hlađenja slabiji je.

Dodatak rashladnom sredstvu G12evo (TL-VW 774 L) prepoznatljiv je po svojoj ljubičastoj boji. Ta mješavina vode i dodatka rashladnom sred-

stvu pruža ne samo zaštitu od smrzavanja do -25 °C (-13 °F), nego i štiti dijelove od lakog metala u rashladnom sustavu motora od korozije, sprječava stvaranje kamenca i znatno povećava vrelište rashladnog sredstva.

Pri dolijevanju rashladnog sredstva mora se koristiti mješavina **destilirane vode** i najmanje 40 % prikladnog dodatka rashladnom sredstvu kako bi se postigla optimalna zaštita od korozije >>> str. 259.

UPOZORENJE

Ako rashladni sustav vozila nema dovoljnu zaštitu od smrzavanja, motor može zakazati, što može dovesti do teških ozljeda.

- Treba se pridržavati postotnog udjela dodatka rashladnom sredstvu. Pritom valja uzeti u obzir pretpostavljenu najnižu okolnu temperaturu u predviđenom području korištenja vozila.
- Kod izrazito niskih temperatura okoline rashladno sredstvo može se smrznuti tako da nastavak vožnje nije moguć. Budući da u toj situaciji ne funkcionira ni grijanje, postoji opasnost od smrzavanja ako putnici ne nose zimsku odjeću s dovoljnom zaštitom.

NAPOMENA

Nikad ne miješajte originalne dodatke rashladnom sredstvu G12evo (TL-VW 774 L) s rashladnim sredstvima motora koja nisu odobrena od marke SEAT.

- Ako tekućina u kompenzacijskom spremniku nije ružičasta (rezultat miješanja ljubičastog dodatka rashladnom sredstvu i destilirane vode), nego je npr. smeđa, prikladno rashladno sredstvo pomiješano je s neprikladnim. U tom se slučaju rashladno sredstvo motora mora odmah zamijeniti. U protivnom mogu nastati teške funkcijske smetnje ili štete na motoru ili rashladnom sustavu!

Napomena o zaštiti okolišta

Rashladno sredstvo motora i dodaci rashladnom sredstvu mogu zagaditi okoliš. Ako radna tekućina isteče, treba ju se prihvatiti i zbrinuti sukladno propisima zaštite okoliša.

Provjera i dolijevanje rashladnog sredstva

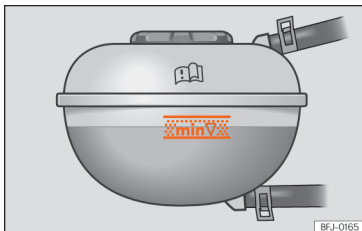

Sl. 170 U prednjem prostoru: oznaka na kompenzacijskom spremniku rashladnog sredstva.



Sl. 171 Prednji prostor: poklopac kompenzacijskog spremnika rashladnog sredstva.

Pripreme

- Vozilo zaustavite na vodoravnoj i čvrstoj površini.
- Pustite da se motor ohladi »» ⚠.
- Otvorite prednji poklopac.
- Kompenzacijski spremnik rashladnog sredstva može se prepoznati po simbolu na poklopcu ⚠. »» (Sl. 171)

Provjera razine

Pri primopredaji vozila (novo vozilo) rashladno sredstvo može se nalaziti iznad označenog područja. To je normalno. Rashladno sredstvo ne mora se isisati.

- Kod hladnog motora provjerite razinu rashladnog sredstva na bočnim oznakama kompenzacijskog spremnika »» (Sl. 170). Razina rashladnog sredstva mora se nalaziti između oznaka.
- Ako je razina tekućine u spremniku iznad oznake minimuma (min), treba doliti rashladno sredstvo. Kod toplog motora razina rashladnog sredstva može biti i malo iznad gornje oznake.

Dolijevanje rashladnog sredstva

Ako je razina rashladnog sredstva motora preniska, zasvijetli upozoravajuća žaruljica za rashladno sredstvo. U tom se slučaju odmah obratite specijaliziranoj servisnoj radionici.

Ako je razina rashladnog sredstva motora preniska i u blizini se ne nalazi servisna radionica, uzmite u obzir sljedeće:

- Uvijek zaštitite lice, šake i ruke od vrućeg rashladnog sredstva ili pare rashladnog sredstva polaganjem prikladne krpe na poklopac kompenzacijskog spremnika rashladnog sredstva.
- Oprezno odvrnite poklopac »» ⚠.
- Dolijevajte isključivo **ново** rashladno sredstvo prema specifikacijama marke SEAT na »» str. 258.
- Dolijevajte rashladno sredstvo samo ako se u kompenzacijskom spremniku nalazi još malo tekućine jer se u protivnom može oštetiti motor. Ako se u kompenzacijskom spremniku ne vidi rashladno sredstvo, **ne nastavljajte vožnju** i potražite pomoć stručnjaka.
- Ako je u kompenzacijskom spremniku još ima malo rashladnog sredstva, dolijte rashladno sredstvo do gornje oznake kompenzacijskog spremnika i provjerite razinu sljedeći dan. Ako se razina **ponovno** spusti, treba potražiti specijaliziranu servisnu radionicu i provjeriti rashladni sustav.
- Razina rashladnog sredstva mora se nalaziti između oznaka kompenzacijskog spremnika »» (Sl. 170). **Ne dolijevajte iznad gornjeg ruba označenog prostora** »» ⚠.
- Čvrsto zavrnite poklopac.
- Ako u slučaju nužde nije raspoloživo rashladno sredstvo motora s propisanim specifikacijama, ne smije se koristiti bilo kakvo drugo

rashladno sredstvo. U tom slučaju mora se do-
 liti isključivo **destilirana voda** »» ⊕. Pobrinite
 se naknadno za to da se čim brže dolije propi-
 sani dodatak rashladnom sredstvu u ispravnom
 omjeru »» str. 258.

⚠ UPOZORENJE

Vruća para i rashladno sredstvo motora
 mogu prouzročiti teške opekline.

- Nikada ne otvarajte prednji poklopac ako primijetite da iz prostora motora izlaze para ili rashladno sredstvo. Uvijek pričekajte dok više ne izlaze nikakva para ili rashladno sredstvo. Vrući dijelovi pri dodiru mogu prouzročiti opekline na koži.
- Prije otvaranja prednjeg poklopca uvažite sljedeće:
 - Uključite elektroničku parkirnu kočnicu.
 - Djecu uvijek držite podalje od prednjeg prostora i nikada ih ne ostavljajte bez nadzora.
- Kod zagrijanog motora njegov je rashladni sustav pod tlakom. Nemojte otvarati poklopac kompenzacijskog spremnika rashladnog sredstva. Na taj način rashladno sredstvo može prsnuti prema van i prouzročiti teške opekline i druge ozljede.
 - Nakon hlađenja polako i vrlo oprezno zakrenite poklopac suprotno od smjera kazaljke na satu i pritom ga lagano pritisnite prema dolje.

– Velikom, debelom krpom uvijek zaštitite lice, šake i ruke od vrućeg rashladnog sredstva motora ili pare.

ⓘ NAPOMENA

Koristite isključivo destiliranu vodu! Druge vrste vode sadrže kemijska sredstva koja mogu prouzročiti znatnu štetu uslijed korozije. Ako nije dolijevana destilirana voda, odmah se obratite specijaliziranoj servisnoj radionici te ondje dajte zamijeniti kompletnu tekućinu rashladnog sustava motora.

- Rashladno sredstvo pri dolijevanju ne smije prijeći gornji rub označenog područja »» [Sl. 170]. U protivnom prekomjerna tekućina pri rastućoj temperaturi može biti izbačena iz rashladnog sustava motora i prouzročiti štetu.
- Ako je sustav izgubio znatnu količinu rashladnog sredstva, ono se mora napuniti tek nakon *potpunog hlađenja* motora. Veći gubitak rashladne tekućine ukazuje na propuštanja u rashladnom sustavu. Rashladni sustav odmah dajte provjeriti u specijaliziranoj servisnoj radionici. U protivnom se može oštetiti motor!
- Ne dolijevajte rashladno sredstvo ako je kompenzacijski spremnik potpuno prazan! U rashladni sustav možda je dospio zrak. Ne nastavljajte vožnju i obratite se specijaliziranoj servisnoj radionici. U protivnom se može oštetiti motor!

- Pri dolijevanju radnih tekućina obratite pažnju na to da se ispravne tekućine dolijevaju u ispravne otvore za točenje. Korištenje neispravnih radnih tekućina može prouzročiti ozbiljne funkcijske smetnje i oštećenja motora.

Kočiona tekućina

Provjera i dolijevanje kočione tekućine



Sl. 172 Prostor motora: poklopac spremnika kočione tekućine.

Provjera razine kočione tekućine

Razina kočione tekućine mora se nalaziti između oznaka **MIN** i **MAX**.

Ako razina tekućine u kratkom vremenu znatno padne ili se spusti ispod oznake **MIN**, kočioni je sustav možda počeo propuštati. Potražite po-

moć stručnjaka. Razinu kočione tekućine nadzire i kontrolna žaruljica na ekranu kombiniranog instrumenta.

(!) Razina kočione tekućine

Kontrolna žaruljica svijetli crveno.

Razina kočione tekućine je preniska.

- **Ne nastavljajte vožnju!**
- Provjerite razinu kočione tekućine.
- Kod preniske razine kočione tekućine obratite se specijaliziranoj servisnoj radionici.

Zamjena kočione tekućine

Preporučujemo da kočionu tekućinu mijenjate u SEAT servisnoj radionici.

⚠ UPOZORENJE

Niska razina kočione tekućine te prestara ili neprikladna kočiona tekućina mogu uzrokovati zakazivanje kočnica ili smanjeni učinak kočenja.

- Redovito provjeravajte kočioni sustav i razinu kočione tekućine!
- Jako trošenje kočnica sa starom kočionom tekućinom može uzrokovati stvaranje mjehurića. Ovi mjehurići smanjuju učinak kočenja, znatno produžuju put kočenja i mogu uzrokovati totalno zakazivanje kočionog sustava.
- Pazite na to da koristite pravilnu kočionu tekućinu. Koristite isključivo kočionu tekućinu prema VW normi 501 14.

- Kočionu tekućinu prema VW normi 501 14 možete nabaviti kod SEAT trgovca ili u SEAT servisnoj radionici. Ako nije raspoloživa, koristite isključivo kvalitetnu kočionu tekućinu koja raspolaže zahtjevima prema normativu DIN ISO 4925 CLASS 4 odnosno US normativu FMVSS 116 DOT 4.

- Dolivena kočiona tekućina mora biti nova.
- Kočionu tekućinu čuvajte samo u zatvorenoj originalnoj ambalaži i podalje od djece – opasnost od trovanja!

(!) NAPOMENA

Kočiona tekućina ne smije dospjeti na lak vozila, budući da ga oštećuje.

i Informacije

Kočiona tekućina može zagaditi okoliš. Radne tekućine koje istječu prihvatite u posudu i propisno ih zbrinite na otpad.

Spremnik tekućine za pranje stakla

Provjera razine tekućine za pranje stakla i dolijevanje

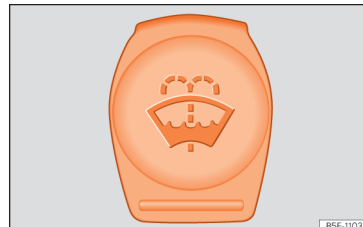

Sl. 173 U prostoru motora: plavi poklopac spremnika tekućine za pranje stakla.

Redovito provjeravajte razinu tekućine za pranje stakla i po potrebi je dolijte.

Spremnik tekućine za pranje stakla sadrži tekućinu za pranje vjetrobranskog stakla i stražnjeg stakla.

Otvor za točenje spremnika tekućine za pranje stakla opremljen je sitom. Pri punjenju spremnika to sito zadržava veće čestice prljavštine kako ne bi dospjele do brizgaljki. Sito uklonite samo radi čišćenja. Ako je sito oštećeno ili ono nedostaje, te čestice prljavštine mogu kod pranja dospjeti u sustav i začepiti mlaznice za pranje stakla.

• Otvorite poklopac prostora motora »» » ⚠ na stranici 254.

- Spremnik tekućine za pranje stakla prepoznatljiv je po simbolu 🚰 na poklopcu.
- Provjerite ima li u spremniku još dovoljno tekućine.

Čista voda nije dovoljna za intenzivno pranje stakla. Stoga vam preporučujemo da tekućini za pranje stakla uvijek dodate sredstvo za čišćenje.

Preporučeno sredstvo za pranje stakla

- Za toplo godišnje doba preporučujemo G 052 164 A1 (ljeti) za čista stakla. Omjer miješanja u spremniku tekućine za pranje stakla: 1:100 (1 dio koncentrata na 100 dijelova vode).
- Za cijelu godinu preporučujemo G 052 164 A2 za čista stakla. Približni omjer miješanja zimi do -18°C (0°F): 1:2 (1 dio koncentrata na 2 dijela vode); inače omjer miješanja 1:4 u spremniku tekućine za pranje stakla.

Količina punjenja spremnika tekućine za pranje stakla iznosi otprilike 3 litre.

! NAPOMENA

Tekućina za pranje stakla može se bez dovoljne zaštite od smrzavanja zalediti na vjetrobranskom i stražnjem staklu te ograničiti vidljivost prema naprijed i natrag.

- Uređaj za pranje stakla kod zimskih temperatura koristite samo s dovoljnom zaštitom od smrzavanja.
- Nikad nemojte koristiti uređaj za pranje stakla kod zimskih temperatura sve dok vjetrobransko staklo ne zagrijete sustavom prozračivanja. U protivnom bi se mješavina sa zaštitom od smrzavanja mogla smrznuti na vjetrobranskom staklu i ograničiti vidljivost.

! NAPOMENA

Nikad nemojte antifriz ili slične neprikladne dodatke dodavati tekućini za pranje stakla. Na taj se način na prozorskom staklu može stvoriti sloj ulja koji u velikoj mjeri može ograničiti vidljivost.

- Koristite čistu, bistru vodu sa sredstvom za pranje stakla koje preporučuje SEAT.
- Po potrebi tekućini za pranje stakla dodajte prikladno sredstvo za zaštitu od smrzavanja.

! NAPOMENA

- Nikad nemojte miješati sredstva za čišćenje koja preporučuje SEAT s drugim sredstvima za čišćenje. U protivnom bi moglo doći do odvajanja sastojaka te začepljenja mlaznica za pranje stakla.
- Kod dolijevanja nipošto nemojte pobrkati radne tekućine. U protivnom mogu nastupiti teški funkcijski nedostaci.
- Nedostatak tekućine za pranje stakla može ograničiti vidljivost kroz vjetrobransko staklo.

Motorno ulje

Opće napomene

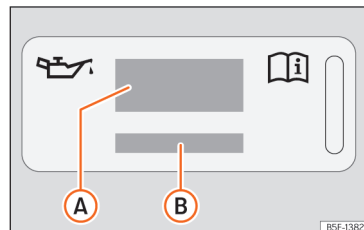

Sl. 174 U prostoru motora: naljepnica sa specifikacijama motornog ulja

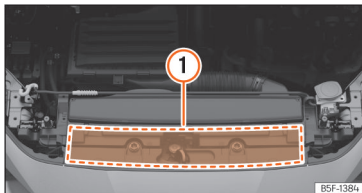

SL. 175 U prostoru motora: položaj naljepnice sa specifikacijama motornog ulja

Legenda uz >>> (SL. 174):

- A** Informacije o normi motornog ulja.
- B** Informacije o viskoznosti motornog ulja.

Tvornički je natočeno specijalno kvalitetno višegradno ulje koje se može koristiti kao cjelogađišnje.

Budući da je kvalitetno motorno ulje preduvjet za neometani rad i dugovječnost motora, kod dolijevanja ili zamjene ulja smije se koristiti samo ulje koje ispunjava VW norme.

Za vozila s naljepnicom sa specifikacijama motornog ulja

Ako treba doliti motorno ulje, upotrijebite jedno od motornih ulja navedenih na naljepnici >>> (SL. 174). Naljepnica s propisanom normom za motorno ulje nalazi se u prednjem dijelu prostora motora >>> (SL. 175) **1**. Kod upotrebe preporučenog motornog ulja isto možete dolijevati svaki put kad za to postoji potreba.

Za vozila bez naljepnice sa specifikacijama motornog ulja

Potražite specijaliziranu servisnu radionicu ili SEAT servisnog partnera kako biste se informirali o odgovarajućoj normi za motorno ulje.

Kod preniske razine motornog ulja

Ako preporučeno motorno ulje ne bude na raspolaganju, moguće je **u slučaju nužde** do sljedeće zamjene ulja **jednom** koristiti maksimalno 0,5 l sljedećeg ulja:

- *Benzinski motori:* norma VW 504 00, ACEA C3, ACEA C4, API SN ili ILSAC GF-6A.

SEAT preporučuje da zamjenu ulja povjerite servisnoj radionici (specijaliziranoj servisnoj radionici). SEAT preporučuje SEAT servisnog partnera.

! NAPOMENA

SEAT preporučuje da upotrebljavate motorna ulja koja su odobrena u skladu s odgovarajućom VW normom. Upotreba motornih ulja koja ne zadovoljavaju te zahtjeve kvalitete može uzrokovati štete na motoru.

SEAT preporučuje da upotrebljavate motorna ulja iz SEAT originalnih rezervnih dijelova.

Dodaci motornom ulju

Motornom ulju nemojte dodavati nikakvo dodatno sredstvo za podmazivanje. Štete uzrokovane ovakvim dodacima isključene su iz jamstva.

! NAPOMENA

Iznimno se samo u slučaju nužde smije upotrebljavati 0,5 l motornog ulja jedne od navedenih normi za motorno ulje.

! NAPOMENA

Ako je napunjeno motorno ulje koje se razlikuje od onog navedenog u gornjim propisima ili od onog koje je naznačila servisna poslovnicu, molimo uvažite sljedeće:

- Ne mogu se u potpunosti isključiti rizici od oštećenja na motoru i na filtru za čestice.
- Ako nije napunjeno više od 0,5 l motornog ulja, vožnja se može nastaviti. Što prije potražite specijaliziranu servisnu radionicu i dajte zamijeniti ulje. U protivnom postoji opasnost od šteta na motoru.
- Ako je napunjeno više od 0,5 l motornog ulja, vozite uz malo opterećenje motora i maksimalno u srednjem području broja okretaja. Nemojte voziti brže od 80 km/h i nemojte prijeći više od 300 km (približno). Što prije potražite specijaliziranu servisnu radionicu i dajte zamijeniti ulje. U protivnom postoji opasnost od šteta na motoru.

- Vi snosite odgovornost za eventualne štete na vozilu (motoru, ispušnom sustavu). U slučaju sumnje izbjegavajte pokretanje motora i potražite pomoć stručnjaka.
- Ako ste umjesto motornog ulja napunili neku drugu tekućinu, nemojte pokretati motor. Potražite pomoć stručnjaka. Opasnost od oštećenja motora!

Informacije

Prije dužeg putovanja preporučujemo da kupite motorno ulje odgovarajuće VW specifikacije i da ga držite u svom vozilu. Tako ćete uvijek raspolagati ispravnim motornim uljem i možete ga doliti u pravom trenutku.

- Ako nedostaje naljepnica sa specifikacijom motornog ulja »» (Sl. 174), obratite se specijaliziranoj servisnoj radionici.

Provjera razine motornog ulja i dolijevanje motornog ulja

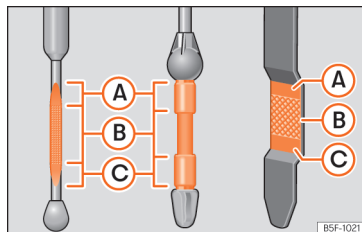

Sl. 176 Šipka za mjerenje ulja

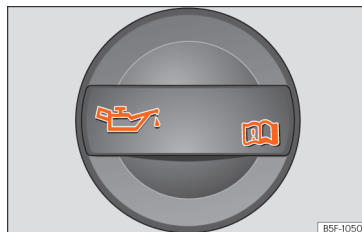

Sl. 177 Poklopac otvora za ulijevanje motornog ulja u prostoru motora.

Legenda uz »» (Sl. 176):

- (A) Nipošto ne dolijevajte ulje.
- (B) Možete doliti ulje, razina ulja mora međutim ostati u tom području.

- (C) Razina ulja preniska je. Dolijte ulje do područja (B).

Prije nego što otvorite poklopac prostora motora, pročitajte i uvažite upozorenja »» Uvažite poglavlje „Radovi u prostoru motora“ na stranici 254..

Provjera motornog ulja

Razinu motornog ulja možete očitati na šipki za mjerenje ulja.



- Parkirajte vozilo na vodoravnoj površini.
- Pustite da motor kratko radi u praznom hodu te ga potom isključite čim postigne radnu temperaturu.
- Pričekajte 2 minute.
- Potražite šipku za mjerenje ulja. Prepoznat ćete je po obojanom gornjem kraju.
- Izvucite šipku za mjerenje ulja. Obrisite šipku za mjerenje ulja čistom krpom i ponovno je umetnite do kraja.
- Ponovno izvadite šipku za mjerenje ulja i očitajte razinu ulja »» (Sl. 176). Po potrebi dolijte motorno ulje.

Razina ulja mora se nalaziti u području između (A) i (C). Razina ulja nikada se ne smije nalaziti iznad područja (A).

Potrošnja ulja može, ovisno o načinu vožnje i uvjetima korištenja vozila, iznositi i do 0,5 litara/1000 km. Tijekom prvih 5 000 kilometara potrošnja ulja može biti i veća. Stoga se razina

ulja mora provjeravati u redovitim razmacima – najbolje pri svakom točenju goriva i prije duljih vožnji.

Dolijevanje ulja

- Potražite otvor za točenje motornog ulja. Prepoznat ćete ga prema simbolu  na poklopcu >>> [Sl. 177].
- Odvrnite poklopac na otvoru za ulijevanje motornog ulja >>> [Sl. 177].
- Oprezno dolijevajte ulje u malim količinama (ne više od 0,5 l).
- Kako biste spriječili prekomjerno punjenje, nakon svakog dolijevanja pričekajte 2 minute i ponovno provjerite razinu ulja >>> str. 264.
- Ako je potrebno, dolijte malo ulja.
- Ako je razina ulja dospjela najmanje do područja >>> [Sl. 176] , oprezno odvrnite poklopac otvora za točenje >>> .

Specifikacija motornog ulja >>> str. 262.

UPOZORENJE

Radovi na motoru ili u prostoru motora moraju se obavljati vrlo oprezno.

- Prije svih radova u prostoru motora uvažite odgovarajuća upozorenja >>> str. 254.

UPOZORENJE

Ulje je lako zapaljivo! Pri dolijevanju ulje ne smije dospjeti na vruće dijelove motora.

NAPOMENA

Ako se razina ulja nalazi iznad područja , nemojte pokretati motor. To bi moglo dovesti do oštećenja motora i katalizatora. Obratite se specijaliziranoj servisnoj radionici.

Napomena o zaštiti okolišta

Razina ulja nipošto se ne smije nalaziti iznad područja . U protivnom se ulje može isisati putem sklopa za odzračivanje kućišta koljenastog vratila i dospjeti u atmosferu putem ispušnog sustava.

Informacije

Prije dužeg putovanja preporučujemo da kupite motorno ulje odgovarajuće VW specifikacije i da ga držite u svom vozilu. Tako ćete uvijek raspolagati ispravnim motornim uljem i možete ga doliti u pravom trenutku.

Zamjena motornog ulja

Preporučujemo da zamjenu motornog ulja obavite u specijaliziranoj servisnoj radionici.

UPOZORENJE

Motorno ulje promijenite sami ako raspolazete potrebnim stručnim znanjem.

- Prije nego što otvorite poklopac prostora motora, pročitajte i uvažite upozorenja >>> str. 254.
- Pustite da se motor najprije ohladi. Vruće ulje moglo bi uzrokovati opekline!
- Nosite zaštitne naočale – opasnost od nargiranja prskanjem ulja.
- Pri odvrtanju vijka za ispuštanje ulja držite ruke u vodoravnom položaju kako vam ulje ne bi iscurilo po ruci.
- Ako vaša koža dođe u kontakt s motornim uljem, morate je dobro oprati.
- Ulje je otrovno! Držite staro ulje podalje od djece prije nego što ga propisno odložite na otpad.

NAPOMENA

Motornom ulju nemojte dodavati nikakvo dodatno sredstvo za podmazivanje. Opasnost od oštećenja motora! Jamstvo ne vrijedi za štete prouzročene takvim dodatnim sredstvima.

Napomena o zaštiti okolišta



- Preporučujemo da zamjenu motornog ulja i filtra povjerite SEAT poslovnici.
- Ulje nipošto ne smije dospjeti u kanalizaciju, zemlju ili okoliš.
- Kod zamjene starog ulja upotrijebite za to predviđeni spremnik koji može prihvatiti cjelokupnu količinu ulja iz vašeg motora.

Otklanjanje problema

Tlak motornog ulja prenizak

Kontrolna žaruljica svijetli crveno.

 **Ne nastavljajte vožnju!** Isključite motor! Provjerite razinu motornog ulja.

- Ako treperi upozoravajuća žaruljica  i pri tom se oglase **tri zvučna upozoravajuća signala**, isključite motor i provjerite razinu ulja. Po potrebi dolijte ulje **»» str. 264**.
- Ako žmiga kontrolna žaruljica , iako je razina ulja u redu, **nemojte** nastavljati vožnju. Motor također ne smije raditi u praznom hodu. Potražite pomoć stručnjaka.

Razina motornog ulja preniska

Kontrolna žaruljica svijetli žuto.

- Čim prije provjerite razinu motornog ulja **»» str. 264**.
- Sljedećom prilikom dolijte ulje.

Smetnja na senzoru razine ulja

Kontrolna žaruljica žmiga žuto.

- Potražite specijaliziranu servisnu radionicu i dajte provjeriti sustav.
- Iz sigurnosnih razloga bi razinu ulja valjalo provjeravati pri svakom točenju goriva.

12-V akumulator vozila

Uvod u temu

12 V akumulator vozila nalazi se u prostoru motora. Njegovo stanje provjerava se u sklopu radova održavanja i zamjenjuje se po potrebi.

Svi radovi na akumulatoru vozila zahtijevaju stručno znanje. Radove na akumulatoru povjerite SEAT servisnoj radionici ili specijaliziranoj servisnoj radionici: opasnost od opeklina i eksplozije akumulatora!

Akumulator se ne smije otvarati! Ne pokušavajte mijenjati razinu tekućine u akumulatoru. U protivnom će iz akumulatora izaći praskavi plin - opasnost od eksplozije!

Upozorenja za akumulatore



Nosite zaštitne naočale.



Kiselina akumulatora je izrazito nagrizajuća. Nosite zaštitne rukavice i zaštitne naočale. Kapljice kiseline isperite s puno vode.



Vatra, iskrenje, otvoreni plamen i pušenje su zabranjeni!



Akumulator punite samo u dobro prozračenim prostorijama - opasnost od eksplozije!



Djecu držite podalje od kiseline i akumulatora.



Uvijek bi trebalo uvažiti Upute za uporabu.

Duža stajanja vozila

Vozilo raspolaže sustavom koji kod dužeg mirovanja motora nadzire potrošnju struje **»» str. 270**. Kako bi se izbjeglo pražnjenje akumulatora, neke se funkcije kao npr. unutrašnja svjetla ili daljinsko otključavanje vrata mogu privremeno deaktivirati. Nakon što uključite paljenje i pokrenete motor, te su funkcije ponovno raspoložive.

⚠ UPOZORENJE

Radovi na 12-V akumulatoru vozila i električnom sustavu mogu prouzročiti teške opekline, požare ili strujne udare. Prije izvođenja radova na akumulatoru, uvijek pročitajte i uvažite sljedeće napomene i sigurnosne mjere:

- Prije radova na 12-V akumulatoru vozila, isključite paljenje i sva električna trošila te odvojite minus kabel ovog akumulatora.
- Djecu uvijek treba držati podalje od kiseline akumulatora i 12-V akumulatora vozila.
- Uvijek koristite zaštitne naočale i zaštitne rukavice.
- Kiselina akumulatora je izrazito nagrizajuća. Može nadražiti kožu i oslijepiti vas. Prilikom rukovanja 12-V akumulatorom vozila, posebno je važno zaštititi šake, ruke i lice od prskanja kiseline.
- Nemojte pušiti tijekom radova i pazite da u blizini nema otvorenog plamena ili iskri.
- Osigurajte da nema iskrenja uzrokovanih elektrostatičkim pražnjenjem ili prilikom rukovanja električnim vodovima i uređajima.
- Izbjegavajte kratke spojeve pri spajanju polova akumulatora.
- Nikada nemojte koristiti oštećene 12-V akumulatore vozila. Mogli bi eksplodirati. Oštećeni 12-V akumulatori vozila moraju se odmah zamijeniti.

- Nikada nemojte koristiti zamrznuti 12-V akumulator vozila. Ispražnjeni akumulator vozila može se zamrznuti kod temperature od oko 0 °C (+32 °F). Zamrznuti 12-V akumulator vozila mora se odmah zamijeniti.

ⓘ NAPOMENA

Ne izlažite 12-V akumulator vozila izravnom Sunčevom zračenju dulje vrijeme.

- UV zrake mogu oštetiti kućište akumulatora.

ⓘ NAPOMENA

Ako se vozilo ne koristi dulje vrijeme, 12-V akumulator vozila mora biti zaštićen od smrzavanja.

- Akumulator se može smrznuti uzrokujući nepopravljivu štetu.

ⓘ Informacije

Ako je 12-V akumulator vozila bio u potpunosti ispražnjen, nedavno zamijenjen ili je provedena pomoć pri pokretanju, tada se nakon pokretanja motora može dogoditi da su se neke postavke sustava (primjerice vrijeme, datum, personalizirane komforne postavke i programiranja) poremetile ili izbrisale. Kada je akumulator ponovno dovoljno napunjen, te bi postavke trebalo provjeriti i korigirati.

ⓘ Informacije

Zimi može popustiti snaga pokretanja; po potrebi napunite akumulator.

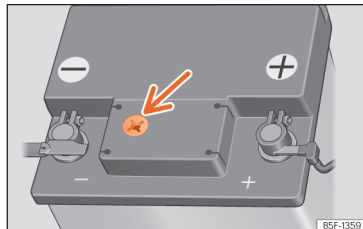
Provjera razine kiseline

Sl. 178 Prozorčić na gornjoj strani 12-V akumulatora vozila (prikaz principa).

Pristup akumulatoru

12-V akumulator vozila nalazi se u prostoru motora.

- Otvorite poklopac prostora motora »» » ⚠ u *Radovi u prostoru motora na stranici 254.*
- Podignite zaštitni poklopac na prednjoj strani akumulatora.

Provjera razine

Razina kiseline akumulatora trebala bi se kod velikog broja prijeđenih kilometara, u zemljama s toplom klimom i kod starijih akumulatora redovito provjeravati.

- Provjerite boju u okruglom prozorčiću na gornjoj strani akumulatora »» (Sl. 178).

- Nalaze li se na prozorčiću mjehurići zraka, uklonite ih opreznim lupkanjem o prozirni prozorčić.

Prikaz u prozorčiću („magično oko“) mijenja svoju boju ovisno o stanju napunjenosti ili razini kiseline akumulatora.

Razlikuju se dvije boje:

Svijetložuta ili bezbojna: Razina kiseline akumulatora preniska. Potražite specijaliziranu servisnu radionicu i dajte provjeriti te po potrebi zamijeniti bateriju.

Crna: Razina kiseline akumulatora ispravna.

Punjenje, zamjena i odspajanje ili spajanje 12-V akumulatora vozila

Ako mislite da je 12-V akumulator vozila oštećen ili neispravan, potražite adekvatno kvalificiranu specijaliziranu servisnu radionicu i dajte provjeriti akumulator.

Punjenje 12-V akumulatora vozila

Dajte da 12-V akumulator vozila napuni specijalizirana servisna radionica jer tehnologija tvornički ugrađenog akumulatora vozila iziskuje punjenje ograničenim naponom »» ⚠. SEAT preporučuje da potražite SEAT trgovca.

Zamjena 12-V akumulatora vozila

12-V akumulator vozila razvijen je u skladu s mjestom ugradnje i opremljen sigurnosnim obilježjima. Ako se 12-V akumulator vozila mora zamijeniti, novi akumulator mora ugraditi kvalificirani stručni tehničar. SEAT preporučuje da potražite SEAT trgovca. Informacije o potrebnim svojstvima proizvoda u vezi s veličinom, održavanjem, snagom i sigurnošću mogu se zatražiti od stručnog tehničara koji bi trebao raspolagati potrebnim dokumentima i tehničkom opremom. SEAT preporučuje da potražite SEAT trgovca.

Otvor za odzračivanje 12-V akumulatora vozila uvijek se mora nalaziti na strani minus pola. Otvor za odzračivanje na strani plus pola uvijek mora biti zatvoren.

Koristite isključivo 12 V akumulare vozila bez potrebe održavanja sukladno normama TL 825 06 i VW 7 50 73. Te norme moraju vrijediti od listopada 2014. ili biti novijeg datuma.

12-V akumulator vozila uvijek mora zamijeniti kvalificirana specijalizirana servisna radionica jer u okviru zamjene treba prilagoditi i elektroniku vozila. Osim toga parametri akumulatora za siguran rad mogu se odrediti samo sa originalni akumulatorom. Samo kvalificirani stručni

tehničar raspolaže prikladnom tehnologijom za namještanje i prikladnim zamjenskim akumulatorima.

Korištenjem neprikladnih akumulatora prestaje važiti tipsko odobrenje.

Vozila sa start-stop funkcijom (»» str. 118) opremljena su specijalnim akumulatorom vozila. Stoga ovakav akumulator vozila zamijenite samo s akumulatorom iste specifikacije.

Odspajanje 12-V akumulatora vozila

Ako se 12-V akumulator vozila mora odspojiti od električnog sustava u vozilu, treba uvažiti sljedeće:

- Isključite sva električna trošila.
- Prije odspajanja otključajte vozilo jer se inače može aktivirati alarm.
- Prvo odspojite minus kabel, a zatim plus kabel »» ⚠.

Spajanje 12-V akumulatora vozila

- Prije ponovnog spajanja 12-V akumulatora vozila odspojite sva električna trošila.
- Prvo spojite plus kabel, a zatim minus kabel »» ⚠.

Nakon spajanja 12-V akumulatora vozila i uključivanja paljenja mogu zasvijetliti razne kontrolne žaruljice. Te kontrolne žaruljice gase se nakon kratke dionice na brzini između otprilike

15 i 20 km/h (10 i 12 mph). Ako se kontrolne žaruljice ne ugase treba potražiti specijaliziranu servisnu radionicu i dati provjeriti vozilo.

Ako je 12-V akumulator vozila dugo bio odspojen, moguće je da nije navedeno ili nije dobro navedeno kada se mora provesti sljedeći servis »» str. 16. U tom slučaju uvažite maksimalne dopuštene intervale održavanja »» str. 290.

Vozila sa sustavom zaključavanja i pokretanja bez ključa „Keyless Access“ »» str. 65: Zaključajte i otključajte vozilo izvana ako se nakon spajanja 12-V akumulatora vozila ne može uključiti paljenje. Nakon toga pokušajte ponovno uključiti paljenje. Ako se ne može uključiti paljenje, potražite pomoć stručnjaka.

⚠ UPOZORENJE

Ako se 12-V akumulator vozila ne pričvrsti pravilno ili se koriste neprikladni akumulatori, može doći do kratkog spoja, požara i teških ozljeda.

- Koristite samo nepropusne 12-V akumulatora vozila bez potrebe održavanja čije se karakteristike, specifikacije i dimenzije podudaraju s onima koje su tvornički ugrađene.

⚠ UPOZORENJE

Kod punjenja 12-V akumulatora vozila nastaje visokoeksplozivna smjesa praskavog plina.

- Punite 12-V akumulator vozila samo u dobro prozračeni prostorijama.
- Nikada ne puniti zamrznuti ili odmrznuti 12-V akumulator vozila. Ispražnjeni akumulator vozila može se zamrznuti kod temperature od oko 0 °C (+32 °F).
- U slučaju zamrznutog 12-V akumulatora vozila odmah ga dajte zamijeniti.
- Ako se kabel za pomoć pri pokretanju pogrešno priključi, može doći do kratkog spoja. Prvo spojite plus kabel, a zatim minus kabel.

⚠ NAPOMENA

- Nemojte spajati niti odspajati 12-V akumulator vozila ako je uključeno paljenje ili radi motor. Osim toga nikada ne koristite 12-V akumulator vozila koji ne odgovara specifikacijama akumulatora vozila. Električni sustav ili određene elektroničke komponente mogle bi se oštetiti ili bi moglo doći do električnih funkcijskih smetnji.
- Nikada ne priključujte pribor koji proizvodi struju, poput solarnih panela ili uređaja za punjenje baterije, na 12-V utičnicu radi punjenja 12-V akumulatora vozila. U protivnom bi se elektrika vozila mogla oštetiti.

🌿 Napomena o zaštiti okolišta

- Akumulatori mogu sadržavati otrovne tvari kao što su sumporna kiselina i olovo. Zbrinite 12-V akumulator vozila na otpad sukladno važećim zakonskim odredbama.
- Kiselina akumulatora može zagaditi okoliš. Istele radne tekućine moraju se prikupiti i pravilno zbrinuti na otpad.

Otklanjanje problema

🔧 Smetnja generatora

Kontrolna žaruljica svijetli **CRVENO**.

Generator više ne puni akumulator vozila. Odmah potražite najbližu specijaliziranu servisnu radionicu.

Budući da se pritom akumulator vozila sve više prazni, trebali biste isključiti sve nepotrebne električne uređaje.

🔧 12-V akumulator vozila

Kontrolna žaruljica svijetli **ŽUTO**. Prikazuje se sljedeća poruka:

12-V akumulator je slab. Napuniti ga vožnjom.

Kapacitet pokretanja može biti ograničen. Ako se ova napomena za vozača isključi nakon određenog vremena, akumulator vozila napunjen je tijekom vožnje do dovoljnog stanja na-

punjenosti. Ako se napomena za vozača ne isključuje, obratite se specijaliziranoj servisnoj radionici.

Menadžment energije

Optimizacija sposobnosti pokretanja

Menadžment energije upravlja električnom raspodjelom energije i optimira raspoloživost električne energije za pokretanje motora.

Ako vozilo s uobičajenim sustavom energije ne vozite duži vremenski period, akumulator će se uslijed električnih uređaja (npr. blokade protiv otuđenja) isprazniti. To će pod određenim okolnostima dovesti do toga da više na raspolaganju nema dovoljno električne energije za pokretanje motora.

U vašem vozilu inteligentan menadžment energije osigurava raspodjelu električne energije. Na taj način se znatno poboljšava sposobnost pokretanja vozila i povećava se vijek trajanja akumulatora.

Osnovni su elementi menadžmenta energije **dijagnoza akumulatora, menadžment trošila koja troše struju kod vozila u mirovanju i dinamični menadžment energije.**

Dijagnoza akumulatora

Dijagnoza akumulatora konstantno utvrđuje stanje akumulatora. Senzori obuhvaćaju napon, struju i temperaturu akumulatora. Na taj način se utvrđuje aktualno stanje napunjenosti i kapacitet akumulatora.

Menadžment trošila koja troše dok vozilo miruje



Ovakav menadžment smanjuje potrošnju energije za vrijeme mirovanja vozila. Pri isključenom paljenju on upravlja opskrbom energije različitim električnih uređaja. Pritom se u obzir uzimaju podaci dijagnoze akumulatora.

Ovisno o stanju napunjenosti akumulatora, pojedinačni uređaji se postupno isključuju kako bi se spriječilo jako pražnjenje akumulatora i tako očuvala sposobnost pokretanja vozila.

Dinamični menadžment energije

Za vrijeme vožnje dinamični menadžment energije raspoređuje proizvedenu energiju prema potrebi na različita trošila. On vrši regulaciju tako da se ne troši više električne energije nego što se proizvodi i tako omogućuje optimalno stanje napunjenosti akumulatora.

Informacije

- **Niti menadžment energije ne može prekoračiti zadane fizikalne granice. Uvažite da su kapacitet i vijek trajanja akumulatora ograničeni.**
- **Ako postoji rizik da se vozilo neće pokrenuti, svijetli kontrolna žaruljica za smetnju elektronike generatora ili nisko stanje napunjenosti akumulatora**   str. 269.

Pražnjenje akumulatora vozila

Održavanje sposobnosti pokretanja vozila ima najveći prioritet. Akumulator se izrazito troši na kratkim dionicama, u gradskoj vožnji i u hladno godišnje doba.

Potrebna je velika količina energije, a samo mala količina se proizvodi. Kritično je i kad motor ne radi, a električni uređaji su uključeni. U tom se slučaju energija troši, ali ne proizvodi.

Upravo u tim situacijama ćete zamijetiti aktivnu regulaciju raspodjele energije.

Kod dužeg stajanja vozila

Ako vozilo ne vozite više dana ili tjedana, postupno će se smanjiti energija električnih uređaja ili će se isključiti. Na taj se način smanjuje potrošnja energije, a sposobnost pokretanja vozila se održava duži vremenski period. Postoji mogućnost da neke komforne funkcije kao

npr. otvaranje na radiosignal nisu raspoložive. Komfortne funkcije su ponovno na raspolaganju kada uključite paljenje i pokrenete motor.

Pri isključenom motoru

Ako kod isključenog motora slušate primjerice radiouređaj, akumulator će se isprazniti.

Ako se potrošnjom energije ugrozi mogućnost pokretanja motora, kod vozila sa sustavom informacija za vozača pojavljuje se obavijest.

Ta napomena za vozača upućuje na to da trebate pokrenuti motor kako bi se akumulator ponovno napunio.

Kad motor radi

Iako se u vožnji proizvodi električna energija, akumulator se može prazniti. To se događa prije svega kad se proizvodi malo energije koja se puno troši, a stanje napunjenosti akumulatora nije optimalno.

Kako bi se količina energije ponovno ujednačila, uređaji koji iziskuju puno energije privremeno se dovode u modus rada smanjenim kapacitetom ili se isključuju. Naročito sustavi za grijanje troše veliku količinu energije. Ako ustanovite da npr. grijanje sjedala ili grijanje stražnjeg stakla ne rade, znači da su privremeno dovedena u modus rada smanjenim kapacitetom ili su isključena. Sustavi su ponovno na raspolaganju, čim se količina energije ujednači.

Povrh toga, možda ćete ustanoviti da se broj okretaja motora u praznom hodu lagano povećao. To je normalno i ne treba predstavljati razlog za zabrinutost. Povećanjem broja okretaja motora u praznom hodu proizvodi se više energije i puni akumulator.

Kotači i gume

Važne informacije o kotačima i gumama

Opće napomene

- Tijekom prvih 600 kilometara trebali biste naročito oprezno voziti s **novim gumama**.
- Rubnjake i slične prepreke prelazite samo polagano i po mogućnosti pod pravim kutom.
- Povremeno provjerite ima li na gumama oštećenja (uboda, rezova, pukotina i ispupčenja). Uklonite strana tijela iz profila gume.
- Oštećene kotače ili gume dajte odmah zamijeniti.
- Zaštitite svoje gume od doticaja s uljem, masnoćom i gorivom.
- Odmah zamijenite izgubljene zaštitne kapice ventila.
- Označite kotače prije nego što ih skinete kako bi se pri montaži mogao zadržati dotadašnji smjer okretanja.
- Demontirane kotače, odnosno gume čuvajte uvijek na hladnom, suhom i po mogućnosti mračnom mjestu.

Niskoprofilne gume

Niskoprofilne gume imaju širu gaznu površinu, veći promjer naplatka i manju visinu bočne strane. Zbog toga je ponašanje vozila u vožnji agilnije.

Niskoprofilne gume mogu se brže oštetiti od standardnih guma, primjerice uslijed velikih neravnina, udubljenja na kolniku, poklopaca kanalizacije i rubnjaka. Ispravan tlak u gumi vrlo je važan »» str. 274.

Kako bi se spriječile štete na gumama i naplatcima, na lošim cestama vozite naročito oprezno.

Svakih 3.000 km napravite vizualnu provjeru svojih kotača.

Ako gume ili naplatci zadobiju jak udarac ili se oštete, potražite specijaliziranu servisnu radionicu kako biste dali provjeriti je li potrebna zamjena gume.

Niskoprofilne gume mogu se ranije istrošiti od standardnih guma.

Skrivena oštećenja

Oštećenja na gumama i naplatcima često se nalaze na neprimjetnim mjestima. Neuobičajene **vibracije** odnosno **kad vozilo vuče na jednu stranu**, to može ukazivati na oštećenja gume. Ako sumnjate da je kotač oštećen, odmah smanjite brzinu. Provjerite gume na eventualna oštećenja. Ako izvana ne zamijetite nikakva oštećenja, odvezite se sporo i oprezno do najbliže specijalizirane servisne radionice i dajte provjeriti svoje vozilo.

Strana tijela koja su prodrla u gumu

- Strana tijela koja su prodrla u gumu ostavite u gumi ako su prodrla u unutrašnjost!
- Ako je vozilo opremljeno kompletom za popravak guma, zabrtvite gumu kako je objašnjeno u odlomku »» str. 286. Popravak ili zamjenu povjerite specijaliziranoj servisnoj radionici. SEAT preporučuje da potražite SEAT trgovca.

Masa za brtvljenje s unutrašnje strane gazne površine gume obuhvaća strano tijelo koje je prodrlo u gumu i time privremeno zabrtvi gumu.

Gume s uvjetovanim smjerom okretanja

Kod guma s uvjetovanim smjerom okretanja bočni dio gume označen je strelicama. Obvezatno se morate pridržavati navedenog smjera okretanja guma. Na taj se način osiguravaju optimalna svojstva guma u pogledu aquaplaninga, sposobnosti prijanjanja uz podlogu, buke i trošenja.

Naknadna ugradnja dodatne opreme

SEAT ugovorni trgovci obaviješteni su o tehničkim mogućnostima preinaka odnosno naknadnog opremanja gumama, naplatcima i poklopcima kotača.

Indeksi brzine

Indeks brzine navodi najveću brzinu kojom se smije voziti s dotičnom gumom.

P	maks. 150 km/h (93 mph)
Q	maks. 160 km/h (99 mph)
R	maks. 170 km/h (106 mph)
S	maks. 180 km/h (112 mph)
T	maks. 190 km/h (118 mph)
U	maks. 200 km/h (124 mph)
H	maks. 210 km/h (130 mph)
V	maks. 240 km/h (149 mph)
Z	iznad 240 km/h (149 mph)
W	maks. 270 km/h (168 mph)
i	maks. 300 km/h (186 mph)

UPOZORENJE

- **Nove gume tijekom prvih 600 km još ne prijanju optimalno. Stoga vozite oprezno – opasnost od sudara!**
- **Nikada nemojte voziti s oštećenim gumama! Postoji opasnost od sudara!**
- **Ako tijekom vožnje primijetite neuobičajene vibracije ili da vozilo vuče na jednu stranu, odmah zaustavite vozilo i provjerite gume.**
- **Ne koristite rabljene gume čije vam pret-hodno porijeklo nije poznato.**

Novi kotači i gume

Preporučujemo da sve radove na gumama ili kotačima povjerite specijaliziranoj servisnoj radionici. Ona posjeduje potrebno stručno znanje te raspolaže specijalnim alatima i odgovarajućim rezervnim dijelovima.

- Čak i zimske gume gube svoju sposobnost prijanjanja uz podlogu na ledu. Kada se montiraju nove gume, prvih 600 km vozite oprezno i umjerenom brzinom.
- Na sva 4 kotača koristite isključivo gume iste vrste, veličine (opsega) i po mogućnosti iste izvedbe profila.
- Ne mijenjajte gume pojedinačno, već barem po dvije gume na istoj osovini.

- Prije kupnje novih guma ili naplataka raspitajte se u specijaliziranoj servisnoj radionici ako svoje vozilo želite opremiti drugačijim gumama/naplatcima od tvornički montiranih. >>> 

Veličine za kombinacije kotača/guma svog vozila pronaći ćete u dokumentaciji vozila (npr. EEZ-potvrda o sukladnosti ili COC-dokument¹⁾). Dokumentacija vozila razlikuje se od zemlje do zemlje.

Ako se rezervni kotač po svojoj izvedbi razlikuje od standardnih – primjerice kod zimskih ili specijalnih širokih guma – tada ga smijete kori-

stiti kratko isključivo kod defekta odgovarajuće opreznog načina vožnje. Što prije ga zamijenite normalnim kotačem.

Kod vozila s pogonom na sve kotače sva 4 kotača moraju biti opremljena gumama istog proizvođača, iste izvedbe i vrste profila kako se pogonski sustav ne bi oštetio stalnom razlikom u brojevima okretaja. Iz tog razloga kod defekta smijete koristiti isključivo rezervni kotač istog opsega kotrljanja kao i standardni kotači.

Datum proizvodnje

Datum proizvodnje naveden je na bočnoj strani gume (ili na unutrašnjoj strani kotača):

DOT . . . 2220 . . .

primjerice označava da je guma proizvedena u 22. tjednu godine 2020.

UPOZORENJE

- **Koristite samo kombinacije guma i naplataka te prikladne vijke kotača koje je odobrila marka SEAT. U protivnom se može oštetiti vozilo i uzrokovati sudar.**
- **Iz tehničkih se razloga kotači drugih vozila ne smiju upotrebljavati; u nekim slučajevima čak ni kotači istog modela vozila.**
- **Obavezno provjerite imaju li gume koje ste odabrali potreban slobodni hod. Rezervne gume ne smiju se birati isključivo zbog nominalne veličine jer se ovisno o proizvođaču**

¹⁾ COC = Certificate of Conformity.

usprkos istoj nominalnoj veličini mogu znatno razlikovati. Nepravilni slobodni hod može oštetiti gume ili vozilo i tako se negativno odraziti na prometnu sigurnost. Opasnost od nezgode!

- Gume starije od 6 godina koristite samo u slučaju nužde i uz opreznu vožnju.

- Za vaše vozilo nije dopuštena upotreba guma sa svojstvima vožnje u slučaju nužde! Nedozvoljena uporaba guma može dovesti do oštećenja na vašem vozilu odnosno sudara.

- Ako se ukrasni poklopci kotača naknadno ugrađuju, pobrinite se da isti omogućavaju dovoljan protok zraka kako bi se kočioni sustav mogao hladiti. Opasnost od nezgode!

- Kod aerodinamičnih naplataka i/ili naplataka s vijčano pričvršćenim plastičnim dijelovima (zatvorenog dizajna) povećava se vjerojatnost da će se led i snijeg nakupiti na unutrašnjoj strani. Uzmite to u obzir ovisno o situaciji u vožnji jer nakupljanje snijega ili leda na kotačima pri brzinama vožnje većim od 40 km/h može uzrokovati vibracije u vozilu. Preporučuje se da led i snijeg uklonite s unutrašnje strane kotača toplom vodom.

- Kod vožnje po poljskim ili šljunčanim putovima uz velike brzine vožnje i sportski način vožnje povećava se vjerojatnost da će kamenčići zapeti na unutrašnjoj strani naplatka s plastičnim dijelovima. Ako utvrdite da su kamenčići zapeli između aluminijskog naplatka i umetka, možete pokušati ukloniti ih vodom pod tlakom.

Napomena o zaštiti okolišta

Stare gume moraju se odložiti u skladu s propisima.

Informacije

- Raspitajte se u SEAT servisnoj radionici o mogućnostima ugradnje naplataka ili guma drugačije veličine od onih koji su tvornički ugrađeni u SEAT vozila te dopuštenih kombinacija između prednje osovine (osovina 1) i stražnje osovine (osovina 2).

- Ne koristite rabljene gume čije vam „prethodno porijeklo“ nije poznato.

Vijek trajanja guma

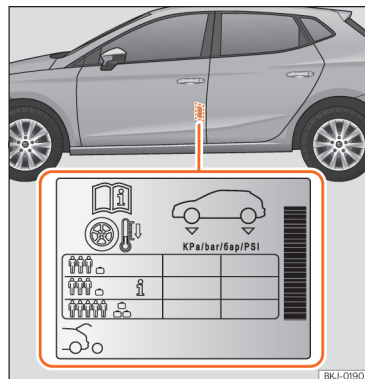

Sl. 179 Mjesto ugradnje naljepnice za tlak u gumama.

Ispravan tlak u gumama i umjeren način vožnje produžavaju vijek trajanja guma.

- Stoga provjeravajte tlak u gumama barem jednom mjesečno i dodatno prije svake duže vožnje.
- Tlak u gumama potrebno je uvijek provjeravati kod hladnih guma. Ne smanjujte povećani tlak u zagrijanim gumama.
- Kod povećanog opterećenja prilagodite i tlak u gumama >>> (Sl. 179).

- Kod vozila s pokazivačem kontrole guma pohranite promijenjeni tlak u gumama >>> **str. 284.**
- Izbjegavajte brzu vožnju u zavojima i nagla ubrzanja.
- Povremeno provjerite eventualno nepravilno trošenje guma.

Tlak u gumama

Podaci o vrijednostima tlaka u gumama nalaze se na naljepnici na stupu vozačevih vrata >>> **[Sl. 179].**

Prenizak ili previsok tlak u gumama znatno smanjuje vijek trajanja guma i nepovoljno utječe na ponašanje vozila u vožnji. Tlak u gumama od velikog je značenja naročito kod **visokih brzina.**

Tlak u gumama mora se prilagoditi aktualnoj natovarenosti vozila. Ako je vozilo potpuno opterećeno, tada se tlak u gumama mora povećati u skladu s navedenom maksimalnom vrijednošću na naljepnici s tlakom u gumama >>> **[Sl. 179].**

Pritom obratite pozornost i na rezervni kotač: Uvijek se pridržavajte najvećeg tlaka koji je predviđen za vaše vozilo.

Manji pomoćni kotač [125/70 R16 ili 125/70 R18] napumpajte na tlak od 4,2 bara sukladno podatku na naljepnici s vrijednostima tlaka u gumama >>> **[Sl. 179].**

Ovisno o vozilu tlak u gumama može se namjestiti za pola opterećenja kako bi se poboljšao komfor u vožnji (tlak u gumama  >>> **[Sl. 179]).**

Kod vožnje s tlakom u gumama za komfornu vožnju može se neznatno povećati potrošnja goriva.

Način vožnje

Brze vožnje zavojima, jaka ubrzanja i naglo kočenje (škrapanje guma) povećavaju trošenje guma.

Balansiranje kotača

Kotači novog vozila su izbalansirani. U vožnji međutim zbog različitih utjecaja može nastati debalans kotača koji je zamjetan po vibracijama na kolu upravljača.

Budući da debalans uzrokuje i povećano trošenje upravljačkog mehanizma, ovjesa i guma, kotače bi valjalo iznova izbalansirati. Kotač je potrebno nanovo izbalansirati i nakon montiranja nove gume i nakon svakog popravka gume.

Pogrešna namještenost kotača

Pogrešna namještenost voznog postroja ne utječe samo na povećano trošenje guma, već ugrožava i prometnu sigurnost. Kod iznimno jakog trošenja guma trebali biste provjeriti geometriju kotača u SEAT servisnoj radionici.

UPOZORENJE

Neppravilno rukovanje kotačima i gumama može dovesti do iznenadnog gubitka tlaka u gumama, odvajanja gazne površine gume pa čak i do pucanja gume.

- **Vozač je odgovoran za ispravni tlak u svim gumama na vozilu. Preporučeni tlak u gumama nalazi se na naljepnici >>> [Sl. 179].**
- **Redovito provjeravajte tlak u gumama i uvijek se pridržavajte navedene vrijednosti tlaka zraka. Prenizak tlak u gumi može tako jako zagrijati guma da bi moglo doći do odvajanja gazne površine gume i iznenadnog pucanja gume.**
- **Uvijek se pridržavajte ispravnog tlaka u hladnim gumama, kao što je navedeno na naljepnici >>> [Sl. 179].**
- **Redovito provjeravajte tlak u hladnim gumama. Po potrebi namjestite tlak u hladnim gumama.**
- **Redovito provjeravajte imaju li gume znakove istrošenosti ili oštećenja.**
- **Nikada ne prekoračujte najveću dopuštenu brzinu vožnje i nosivost koja vrijedi za gume montirane na vozilu.**

Napomena o zaštiti okolišta

Prenizak tlak u gumama povećava potrošnju goriva.

Indikatori istrošenosti

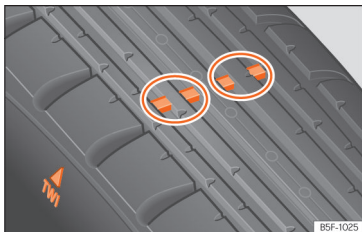

SL. 180 Profil gume: pokazivači istrošenosti.

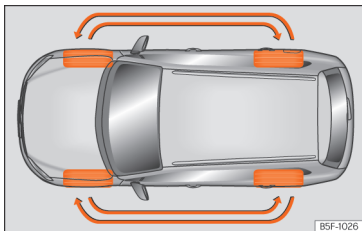

SL. 181 Premještanje kotača

Na originalnim se gumama u dnu profila u pravilnim razmacima i poprečno u odnosu na smjer okretanja nalaze indikatori istrošenosti visine 1,6 mm »» (SL. 180). Slova „TWI“ ili simboli trokuta na bočnim stranama guma označavaju položaj indikatora istrošenosti.

¹⁾ Poštujte propise zemlje u kojoj vozite.

Dopuštena minimalna dubina profila¹⁾ dosegnuta je ako su se gume istrošile do indikatora istrošenosti. Zamijenite gume novima »» ⚠.

Kod sportskog načina vožnje dubina gazne površine trebala bi se provjeravati svakih 5 000/10 000 km (3 000/6 000 mi). Ako se kontrolira dubina profila, trebali bi se provjeriti indikatori istrošenosti na svim utorima profila gume.

Premještanje kotača

Radi ravnomjernog trošenja svih guma preporučuje se redovito premještanje kotača prema shemi »» (SL. 181). Tako će sve gume biti otprilike podjednaka vijeka trajanja.

⚠ UPOZORENJE

Gume valja zamijeniti novima najkasnije kada se istroše do pokazivača istrošenosti. U protivnom postoji opasnost od sudara!

- To vrijedi posebice kod vožnje u lošim vremenskim uvjetima kao što su kiša ili mraz. Pritom je važna velika dubina profila guma i približno ista dubina profila guma na prednjoj i stražnjoj osovini.
- Smanjena sigurnost u vožnji uslijed pre niskog profila gume zamjetna je naročito kroz negativan utjecaj na upravljivost vozila pri

prolasku kroz duboke lokve, kod vožnje zavojima i pri kočenju zbog „opasnosti od aquaplaninga“.

- Neprilagođena brzina može dovesti do gubitka kontrole nad vozilom.

Vijci kotača

Naplatci i vijci kotača međusobno su konstruktivno usklađeni. Pri svakom prijelazu na druge naplatke – npr. na naplatke od lakog metala ili naplatke sa zimskim gumama – moraju se upotrijebiti odgovarajući vijci kotača ispravne dužine i kalotnog oblika. O tome ovisi pouzdanost montiranih kotača i funkcija kočionog sustava.

Vijci kotača moraju biti čisti i lako se okretati.

Za otpuštanje vijaka kotača sa zaštitom od krađe potreban je poseban adapter »» str. 281.

⚠ UPOZORENJE

Vijci kotača se nikada ne smiju mastiti niti uljiti.

- Koristite samo vijke kotača koji pripadaju određenom naplatku.
- Ako vijke kotača zategnete pre niskim zateznim momentom, kotači se mogu otpustiti tijekom vožnje – opasnost od sudara! Zateza-

nje vijaka kotača s previsokim zateznim momentom može dovesti do oštećenja vijaka kotača, odnosno navoja.

! NAPOMENA

Za propisani zatezni moment vijaka kotača kod čeličnih naplataka i naplataka od lakog metala pročitajte »» str. 283.

Zimske gume

- Koristite zimske gume **na sva četiri kotača**.
- Koristite isključivo zimske gume koje su odobrene za vaše vozilo.
- Za zimske gume mogu vrijediti niže najveće brzine.
- Pazite na to da zimske gume imaju dovoljan **profil**.
- Nakon montiranja kotača provjerite tlak u gumama. Uvažite pritom vrijednosti navedene na okviru vozačevih vrata »» str. 274.

U zimskim uvjetima na cesti zimske gume znatno poboljšavaju vozna svojstva vozila. Ljetne gume zbog svoje konstrukcije (širine, mješavine gume, oblika profila) slabije prijanjanju uz kolnik na ledu i snijegu. To naročito vrijedi za vozila koja su opremljena **širokim gumama**, odnosno **gumama za najveće brzine** (slova oznaka H, V ili Y na bočnoj strani gume).

Koristite isključivo zimske gume koje su odobrene za vaše vozilo. Veličine zimskih guma za vaše vozilo naći ćete u popratnoj dokumentaciji vozila (npr. EEZ potvrda o sukladnosti ili COC dokument¹⁾). Dokumentacija vozila razlikuje se od zemlje do zemlje.

Zimske gume uvelike gube svoje zimske karakteristike kad se **profil gume** istroši do dubine 4 mm.

Zimske gume i **starenjem** znatno gube svoje karakteristike – čak i kada je dubina profila još znatno veća od 4 mm.

Zimske gume označene su indeksom brzine koji navodi njihovu najveću brzinu »» str. 272.

U izborniku **Postavke vozila** u infotainment sustavu može se namjestiti upozorenje na brzinu u izborniku **Gume**.

U vozilima koja potencijalno mogu prekoračiti dotičnu najveću brzinu mora se nalaziti odgovarajuća **naljepnica** u vidnom polju vozača. Takve naljepnice možete nabaviti u svojoj SEAT servisnoj radionici i specijaliziranoj servisnoj radionici. Uvažite eventualno odstupajuće propise u drugim zemljama.

Umjesto zimskih guma možete koristiti i tako-zvane „univerzalne gume“.

Uporaba V-zimskih guma

Imajte na umu da kod korištenja zimskih guma V-izvedbe općevažića najveća brzina od 240 km/h (149 mph) iz **tehničkih razloga nije uvijek dopuštena i za vaše vozilo može biti znatno ograničena**. Maksimalna brzina za ove gume ovisi izravno o najvećim dopuštenim osobnim opterećenjima vašeg vozila i navedenoj nosivosti montiranih guma.

Najbolje je da kontaktirate SEAT servisnu radionicu kako biste doznali maksimalnu brzinu koja vrijedi za vaše V-gume na temelju podataka o vozilu/gumama.

! UPOZORENJE

Dopuštenu najveću brzinu za vaše zimske gume ne smijete nipošto prekoračiti – opasnost od sudara zbog oštećenja guma i gubitka kontrole nad vozilom!

🌸 Napomena o zaštiti okolišta

Nakon zime pravovremeno montirajte ljetne gume. Pri temperaturama iznad +7°C (+45°F) vozilo postiže bolja vozna svojstva s ljetnim gumama. Zvukovi kotrljanja guma su tiši, a trošenje guma i potrošnja energije manji.

¹⁾ COC = Certificate of Conformity.

Lanci za snijeg

Lanci za snijeg **smiju se montirati samo na prednjim kotačima**, također i kod vozila s **pogonom na sve kotače**.

- Nakon nekoliko metara provjerite odnosno ispravite pritanjanje lanaca za snijeg prema proizvođačevim uputama za montažu.
- Pridržavajte se najveće brzine od 50 km/h (30 mph).
- Ako prijete opasnost da će vozilo zaglaviti u snijegu unatoč montiranim lancima za snijeg, može se deaktivirati regulacija vuče (TCS) u ESC-u »» str. 133.

Kod zimskih uvjeta na cesti lanci za snijeg neće samo poboljšati pogon vozila prema naprijed nego i kočenje.

Uporaba lanaca za snijeg je iz tehničkih razloga dopuštena samo na određenim kombinacijama kotača i guma:

Gume	Naplatak	Lanci za snijeg
185/70 R14	5Jx14 ET38	karika maks. 13,5 mm
185/65 R15	5,5Jx15 ET40	
185/60 R16	6Jx16 ET45	
195/55 R16	6Jx16 ET45	

Gume	Naplatak	Lanci za snijeg
185/60 R16	6,5Jx16 ET47	karika maks. 9 mm
195/55 R16	6,5Jx16 ET47	
215/45 R17	7Jx17 ET51	
215/40 R18	7Jx18 ET51	
Za ostale veličine nije moguće koristiti lance za snijeg.		

Kod vožnje s lancima za snijeg prije montaže trebali biste rastaviti sve ukrasne poklopce kotača.

⚠ UPOZORENJE

Korištenje neodgovarajućih lanaca za snijeg ili nestručno montiranje lanaca za snijeg može izazvati sudare i teške ozljede.

- Uvijek koristite ispravne lance za snijeg.
- Uvijek uvažite proizvođačeve upute za montiranje lanaca za snijeg.
- Nikada s montiranim lancima za snijeg ne vozite brže nego što je dopušteno.

⚠ NAPOMENA

- Na dionicama bez snijega skinite lance za snijeg. Inače bi lanci za snijeg pogoršali vozna svojstva vozila, oštetili gume i brzo se uništili.
- Lanci za snijeg koji imaju izravni kontakt s naplatkom mogli bi napraviti ogrebotine na naplatku ili ga oštetiti. SEAT preporučuje uporabu lanaca za snijeg sa zaštitnom ovojnicom.

Zamjena kotača

Uvod u temu

Sami mijenjajte kotač samo ako dobro poznajete radne postupke i sigurnosne mjere, raspoložete potrebnim alatima i ako je vozilo zaustavljeno na sigurnom mjestu.

Pripreme

- Zaustavite vozilo na horizontalnoj površini, na sigurnom mjestu, i po mogućnosti što dalje od tekućeg prometa.
- Povucite ručnu kočnicu.
- Uključite uređaj za svjetlosno upozoravanje.
- *Ručni mjenjač*: Ubacite u 1. stupanj prijenosa.
- *Automatski mjenjač*: Uključite parkirnu blokadu **P**.
- Ako ste vozili s prikolicom, odvojite prikolicu od vozila.

- Pripremite priručni alat »» str. 238 i kotač koji želite zamijeniti.
- Pritom uvažite zakonske odredbe pojedinih zemalja (sigurnosni prsluk, sigurnosni trokut, svjetlosni signal itd.).
- Dajte da svi putnici u vozilu izađu i dovedite ih na sigurnu udaljenost od tekućeg prometa (npr. za metalnog odbojnika uz cestu).

⚠ UPOZORENJE

- Uvažite gore navedene korake i tako zaštitite sebe i druge sudionike u prometu.
- Ako kotač mijenjate na strmom kolniku, tada nasuprotni kotač blokirajte kamenom ili nečim sličnim, kako biste vozilo osigurali od kotrljanja.

Položaj i korištenje pomoćnog kotača

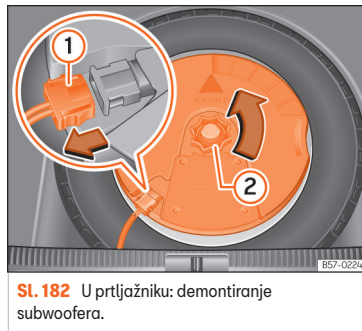

SL. 182 U prtljažniku: demontiranje subwoofera.

Pomoćni kotač se nalazi ispod podnice utovarnog prostora u prtljažniku i pričvršćen je nazubljenim kotačićem.

Pomoćni je kotač namijenjen samo za privremenu uporabu. Dajte ga što prije provjeriti i zamijeniti u SEAT radionici ili u specijaliziranoj servisnoj radionici.

Pomoćni kotač ne smijete zamijeniti za pomoćni kotač nekog drugog vozila.

Vađenje pomoćnog kotača

- Podignite podnicu utovarnog prostora i držite je u toj poziciji kako biste izvadili pomoćni kotač »» str. 220.

- Zakrenite kotačić suprotno od smjera kazaljke na satu.
- Izvadite pomoćni kotač.

Vađenje pomoćnog kotača u vozilima s opcijskim sound sustavom (sa subwooferom).

Kako biste mogli izvaditi pomoćni kotač morate najprije demontirati subwoofer.

- *Vozila bez namjestive podnice prtljažnika:* Povucite podnicu prtljažnika (prostirku) prema gore kako biste je izvadili.
- *Vozila s namjestivom podnicom prtljažnika:* Podignite podnicu prtljažnika i pričvrstite je kao što je opisano u »» str. 220.

- Izvucite kabele subwoofer zvučnika »» (SL. 182) ①.
- Izvadite pričvrtni kotačić okretanjem u smjeru suprotnom od kazaljke na satu »» (SL. 182) ②.
- Izvadite subwoofer zvučnik i rezervni kotač.
- Kod umetanja pomoćnog kotača potrebno je subwoofer zvučnik oprezno staviti u naplatak. Pritom strelica „FRONT“ na subwoofer zvučniku mora pokazivati prema naprijed.
- Ponovno priključite kabel zvučnika i čvrsto zategnite kotačić u smjeru kazaljke na satu kako bi se sigurno pričvrstila jedinica subwoofera i kotača.

Lanci za snijeg

Uporaba lanaca za snijeg na pomoćnom kotaču nije dopuštena iz tehničkih razloga.

No, ako ste primorani voziti s lancima za snijeg i imate defekt na gumi prednjeg kotača, tada na mjesto stražnjeg kotača montirajte pomoćni kotač. Na tako oslobođeni stražnji kotač stavite lance za snijeg i montirajte ga na mjesto defekt-nog prednjeg kotača.

⚠ UPOZORENJE

- Nakon montaže pomoćnog kotača trebali biste što prije kontrolirati tlak u gumama. U protivnom postoji opasnost od sudara. Propisane vrijednosti tlaka u gumama nalaze se na naljepnici na B stupu vozačevih vrata >>> str. 274.
- S pomoćnim kotačem ne vozite brzinom većom od 80 km/h (50 mph) – opasnost od sudara!
- S pomoćnim kotačem nemojte voziti više od 200 km!
- Trebali biste izbjegavati ubrzanja pod punim gasom, naglo kočenje i brzu vožnju zavojima – opasnost od sudara!
- Nikada ne vozite s više od jednog pomoćnog kotača – opasnost od sudara!
- Na naplatak pomoćnog kotača ne smije se montirati normalna ili zimska guma.
- Kod vožnje s pomoćnim kotačem postoji mogućnost da se ACC tijekom vožnje samostalno isključi. Isključite sustav prije početka vožnje.

Ukrasni poklopac kotača

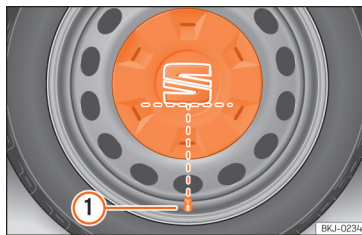

Sl. 183 Ispravno postavljanje ukrasnog poklopa kotača za čelične naplatke.

Ukrasni poklopci kotača moraju se ukloniti radi pristupa vijcima kotača.

Demontiranje

- Zakačite žičanu kuku (priručni alat >>> str. 238) u jedno od udubljenja na ukrasnom poklopcu kotača i skinite ga.

Montiranje

- Postavite ukrasni poklopac kotača na naplatak. Donja strana slova „S” na SEAT amblemu mora se podudarati s ventilom gume >>> [Sl. 183] ①.
- Snažno pritisnite poklopac prema naplatku dok čujno ne uklopi.

i Informacije

U stražnjem području ukrasnog poklopa kotača također se nalazi oznaka ventila guma radi prikaza ispravnog poravnanja.

Ukrasni poklopci kotača

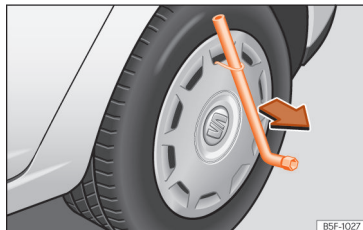

Sl. 184 Skidanje ukrasnog poklopa s kotača.

Ukrasni poklopci kotača moraju se ukloniti kako bi se dobio pristup vijcima kotača.

Demontiranje

- Izvadite ključ za kotače i žičani stremen iz priručnog alata >>> str. 238.
- Zakačite žičanu kuku u jedan od otvora u ukrasnom poklopcu kotača.
- Ključ kotača gurnite u žičani stremen, poduprite ga na gumi i skinite ukrasni poklopac kotača >>> [Sl. 184].

Montiranje

- Ukrasni poklopac kotača mora se tako pritisnuti na naplatak da otvor za ventil stoji iznad ventila gume.
- Kod postavljanja ukrasnog poklopca kotača pazite na to da poklopac sigurno uklopi cijelim opsegom. Kod korištenja vijka kotača sa zaštitom od krađe on se mora zavrnuti nasuprot ventila.

Kapice vijaka kotača



SL. 185 Kotač: vijci kotača s kavicama.

Vađenje

- Gurnite plastičnu stezaljku (pružni alat »» [Sl. 148]) tako na poklopac da uklopi »» [Sl. 185].
- Skinite kapicu pomoću plastične kvačice. Kapice vijaka kotača služe za zaštitu vijaka kotača i nakon zamjene kotača trebaju se ponovno nataknuti.

Vijak kotača sa zaštitom od krađe ima zasebnu kapicu. On pristaje samo na vijke kotača sa zaštitom od krađe, a ne na uobičajene vijke kotača.

Vijci kotača sa zaštitom od krađe

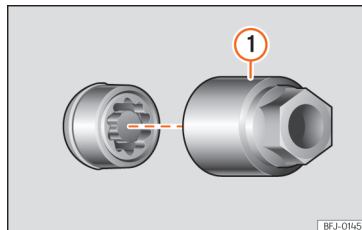

SL. 186 Vijak kotača sa zaštitom od krađe s kapicom i adapter

Otpuštanje vijka kotača sa zaštitom od krađe

- Skinite ukrasni poklopac kotača odn. kapicu.
- Umetnite specijalni adapter »» [Sl. 186] ① (pružni alat »» str. 238) do kraja u vijak kotača sa zaštitom od krađe.
- Gurnite ključ za kotače (pružni alat) do kraja na adapter.
- Otpustite vijak kotača »» str. 281.

Informacije

Zabilježite broj koda sigurnosnog vijka i sigurno ga pohranite izvan vozila. Ako vam je potreban rezervni adapter, broj koda prosljedite svojoj SEAT servisnoj radionici.

Otpuštanje vijaka kotača



SL. 187 Zamjena kotača: otpuštanje vijaka kotača

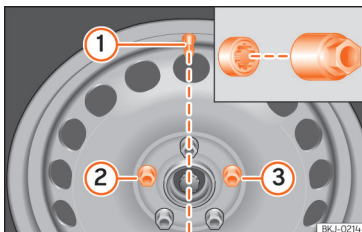

Sl. 188 Zamjena kotača: ventil gume ① i mjesto ugradnje vijka kotača sa zaštitom od krađe ② ili ③.

Za otpuštenje vijaka kotača koristite isključivo ključ za kotače koji pripada vozilu.

Otpustite vijke kotača otprilike za jedan okret prije nego vozilo podignete dizalicom vozila.

Ako se vijak kotača ne može otpustiti, kraj ključa oprezno pritisnite nogom. Tijekom toga postupka držite se za vozilo i pazite na siguran oslonac.

Otpuštanje vijaka kotača

- Gurnite ključ za kotače do kraja na vijak kotača »» (Sl. 187).
- Uхватite kraj ključa i okrenite vijak za otprilike jedan okret u smjeru suprotnom od kazaljke na satu »» ⚠.

Važne informacije o vijcima kotača

Tvornički montirani naplatci i vijci kotača konstrukcijski su prilagođeni jedni drugima. Kod svake promjene naplataka stoga se moraju koristiti pripadajući vijci kotača ispravne dužine i s odgovarajućom glavom. O tome ovisi pouzdanost montiranih kotača i funkcija kočionog sustava.

U određenim okolnostima ne smijete koristiti ni vijke kotača vozila iz iste proizvodne serije.

Vijak kotača sa zaštitom od krađe mora se kod kotača s ukrasnim poklopcem zavrnuti na poziciji »» (Sl. 188) ② ili ③ u odnosu na položaj ventila gume ①. Ukrasni poklopac kotača se inače ne može montirati.

⚠ UPOZORENJE

Nepravilno zategnuti vijci kotača mogu se tijekom vožnje otpustiti i prouzročiti sudare, teške ozljede i gubitak kontrole nad vozilom.

- Koristite samo vijke kotača koji pripadaju određenom naplatku.
- Nikada ne koristite različite vijke kotača.
- Vijci kotača i navoji moraju biti čisti, na njima se ne smiju nalaziti masnoća ili ulje i moraju se moći lagano okretati.
- Za otpuštanje odnosno zatezanje vijaka kotača koristite samo tvornički ključ za kotače isporučen uz vozilo.

- Samo malo otpustite vijke kotača (za otprilike jedan okret) dok vozilo nije podignuto dizalicom – opasnost od nezgode!

- Vijke kotača i navoje u glavčinama kotača nikad nemojte premazivati masnoćom ili uljem. Iako su vijci zategnuti propisanim zateznim momentom, tijekom vožnje mogli bi se otpustiti.

- Nikada ne otpuštajte vijčane spojeve kod naplataka s vijčano pričvršćenim prstenom naplatka.

- Ako se vijci zategnu manjim zateznim momentom od propisanog, vijci i naplatci mogu se otpustiti tijekom vožnje. Znatno veći zatezni moment može dovesti do oštećenja vijaka kotača odnosno navoja.

Podizanje vozila

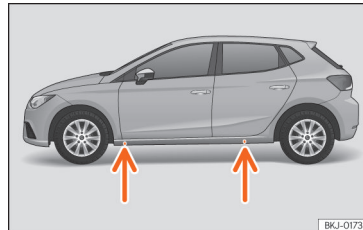

Sl. 189 Mjesta za postavljanje dizalice vozila.

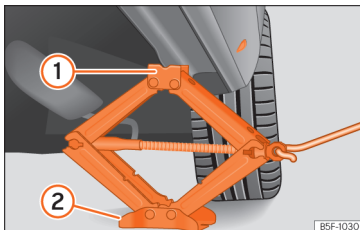

SL. 190 Uzdužni nosač: postavljanje dizalice vozila.

- Dizalicu vozila (priručni alat) postavite na čvrstu podlogu. Po potrebi upotrijebite veliki, stabilni podložak. Ako je podloga glatka (npr. pločice), upotrijebite podložak koji ne klizi (npr. gumenu prostirku) >>> **▲**.
- Na uzdužnom nosaču potražite oznaku mjesta za postavljanje dizalice vozila (utisnuća) koje je najbliže kotaču koji treba zamijeniti >>> **(SL. 189)**.
- Okrećite ručicu za podizanje i spužtanje ispod mjesta za postavljanje dizalice na uzdužnom nosaču sve dok se nastavak **①** >>> **(SL. 190)** ne nađe ispod predviđenog utisnuća.
- Poravnajte dizalicu tako da čeljust dizalice **①** „zahvati“ predviđeni prihvata na uzdužnom nosaču i pomična ploča **②** ravno nalegne na pod. Podni lim **②** se pritom mora nalaziti okomito ispod mjesta za postavljanje dizalice **①**.
- Dalje okrećite ručicu za podizanje i spužtanje dizalice vozila sve dok se kotač malo ne odigne od tla.

⚠ UPOZORENJE

Tvornički isporučena dizalica predviđena je isključivo za vaš tip vozila. S njom nemojte nipošto podizati teža vozila ili druge terete - opasnost od ozljeda!

- Pobrinite se da dizalica vozila stoji stabilno. Ako je podloga glatka ili mekana, dizalica vozila može skliznuti ili utonuti i prouzročiti ozljede.
- Podižite svoje vozilo samo s tvornički ispuštenom dizalicom vozila. Druge dizalice vozila, čak i ako su odobrene za druge SEAT modele, mogle bi iskliznuti - opasnost od ozljeda!
- Dizalicu vozila postavljajte samo na predviđenim mjestima za postavljanje dizalice na uzdužnom nosaču i poravnajte je. U protivnom bi dizalica vozila mogla skliznuti ako nije stabilno postavljena uz vozilo: Opasnost od ozljeda!
- Nemojte nikada stavljati dijelove tijela, npr. ruku ili nogu, ispod vozila koje je podignuto dizalicom vozila.
- Ako trebate raditi ispod vozila, morate ga sigurno poduprijeti prikladnim dodatnim podloščima.
- Nikad ne podižite vozilo ako je nagnuto bočno, a motor radi.
- Nikada nemojte pokretati motor na podignutom vozilu. Vibracije motora mogu izazvati da vozilo klizne sa dizalice.

⚠ NAPOMENA

- Vozilo se ne smije podizati na pragu. Dizalicu vozila postavljajte samo na predviđenim mjestima na uzdužnom nosaču. U protivnom se vaše vozilo može oštetiti.
- Sve vrste tereta ili mase koje djeluju na vanjsku letvicu/nosač praga (gaženje, postavljanje dizalice vozila, oslanjanje teških predmeta itd.) mogu ih oštetiti. SEAT ne snosi odgovornost za štete nastale nepravilnim korištenjem vanjske letvice odn. karoserije.

Demontaža i montaža kotača

Nakon što ste otpustili vijke kotača i vozilo podigli dizalicom vozila, zamijenite kotač.

Kod skidanja/postavljanja kotača naplatak može udariti o disk kočnice i oštetiti ga. Stoga postupajte oprezno i dopustite da vam pomogne druga osoba.

Demontiranje kotača

- Odmrinite vijke kotača pomoću ključa za vijke kotača i odložite ih na čistu podlogu.
- Skinite kotač.

Montiranje kotača

Pazite na smjer okretanja kotača >>> str. 284.

- Postavljanje rezervnog odnosno pomoćnog kotača.
- Zavrnite vijke kotača i uz pomoć ključa za vijke kotača lagano ih zategnite.
- Pomoću adaptera zategnite vijke za zaštitu kotača protiv krađe.
- Oprezno spustite vozilo dizalicom.
- Sve vijke kotača čvrsto zategnite ključem za kotače u smjeru kazaljke na satu. Vijke kotača ne zatežite jedan za drugim nego uvijek zategnite nasuprotni vijak kotača.
- Po potrebi montirajte kapice, ukrasni poklopac središnjeg dijela kotača ili ukrasni poklopac kotača.

Vijci kotača moraju biti čisti i lako se okretati. Provjerite površine nalijeganja kotača i glavčine kotača. Uklonite prljavštinu na ovim mjestima prije montiranja kotača.

Zatezni momenti vijaka kotača

Propisani zatezni moment vijaka kotača kod naplataka od čelika i lakog metala iznosi **120 Nm**. Nakon zamjene kotača odmah dajte provjeriti zatezni moment ispravnim moment ključem.

Prije provjere zateznog momenta potrebno je zamijeniti korodirane vijke i vijke koji se teško okreću, a navoje u glavčini kotača očistiti.

Vijke kotača i navoje u glavčinama kotača nikad nemojte premazivati masnoćom ili uljem. Iako su vijci zategnuti propisanim zateznim momentom, tijekom vožnje mogli bi se otpustiti.

Gume s uvjetovanim smjerom okretanja

Gume s uvjetovanim smjerom okretanja proizvedene su za okretanje u samo jednom smjeru. Kod guma s uvjetovanim smjerom okretanja bočni dio gume označen je strelicama. Obavezno se pridržavajte uvjetovanog smjera okretanja jer se samo na taj način osiguravaju optimalna svojstva guma u pogledu aquaplaninga, prljanjanja, stvaranja buke i trošenja.

Ako je neka guma ipak montirana u smjeru suprotnom od predviđenog smjera okretanja, obavezno vozite pažljivije jer se guma više ne koristi na propisan način. To je naročito važno na mokrim cestama. Guma se mora što prije zamijeniti ili montirati u ispravnom smjeru okretanja.

Naknadni radovi nakon zamjene kotača

- Ponovno postavite poklopce kotača ili kapice vijaka kotača (ovisno o opremi).
- Odložite sva pomagala.
- Ako zamijenjeni kotač ne pristaje u udubljenje za rezervni kotač, smjestite ga na siguran način u prtljažniku »» str. 218.
- Što prije provjerite tlak u montiranom kotaču.
- Kod vozila s pokazivačem kontrole guma ispravite tlak u gumi i pohranite ga »» str. 284.

- Zatezni moment vijaka kotača odmah provjerite moment ključem »» str. 283. Do tada vozite pažljivo.
- Što prije zamijenite neispravni kotač.

Kontrola tlaka u gumama

Prikaz kontrole tlaka u gumama



Sl. 191 Kombinirani instrument: upozorenje na opadanje tlaka u gumama.

Kontrola tlaka u gumama uz pomoć ABS senzora uspoređuje pojedine brzine kotača, a time i dinamičan radijus.

Kada se promijeni opseg kotrljanja nekog kotača, uslijedi upozorenje putem prikaza kontrole tlaka u gumama »» (Sl. 191).

Promjene opsega kotrljanja

Opseg kotrljanja gume mijenja se kada:



- je tlak u gumi mijenjan manualno.
- u gumi nije dovoljan tlak zraka.
- je oštećena struktura gume.
- je vozilo natovareno neravnomjerno.
- su kotači na jednoj osovini jače opterećeni (npr. kod velikog opterećenja).
- su na vozilu montirani lanci za snijeg.
- je montiran pomoćni kotač.
- je zamijenjen jedan kotač na osovini.

Prikaz pokazivača kontrole tlaka u gumama (L) u određenim se uvjetima može pojaviti kasnije ili se uopće ne pojaviti, npr. pri sportskom načinu vožnje, u zimskim uvjetima ili na neasfaltiranim cestama, ili kod vožnje s lancima za snijeg.

Kalibriranje pokazivača kontrole tlaka u gumama

Nakon promjene tlaka guma ili nakon zamjene jednog ili više kotača mora se provesti kalibriranje pokazivača kontrole tlaka u gumama. To vrijedi i nakon zamjene kotača, npr. od sprijeda prema straga.

Kalibriranje se mora prevesti dok je vozilo u mirovanju i dok su gume hladne. Ako su gume tople, prije sljedeće vožnje moraju se ponoviti provjera tlaka i hladno kalibriranje.

- Uključite paljenje.
- Pohranite novi tlak u infotainment sustavu: Funkcijska površina  > **Status vozila** > **Gume; ILI:**  > **Postavke izvana** > **Gume** >>> str. 33.

Pokazivač kontrole guma pomoću ABS senzora među ostalim uspoređuje broj okretaja i opseg kotrljanja pojedinačnih kotača. Nakon duže vožnje pri različitim brzinama preuzimaju se prilagođene vrijednosti i nadziru se.

Kod jakog opterećenja guma, primjerice zbog teškog tereta, tlak u gumama prije kalibriranja treba povećati na preporučeni ukupni tlak >>> (SL 191).

UPOZORENJE

Različiti tlakovi u gumama ili preniski tlakovi u gumama mogu oštetiti gume i prouzročiti gubitak kontrole nad vozilom i uslijed toga teške sudare čak i sa smrtonosnim posljedicama.

- Kad zasvijetli kontrolna žaruljica (L), odmah morate smanjiti brzinu i izbjegavati nagle promjene smjera vožnje i manevre kočenja. Zaustavite vozilo što prije moguće i provjerite tlak u gumama i stanje svih guma.
- Sustav kontrole tlaka u gumama može pravilno raditi samo ako su sve hladne gume napunjene ispravnim tlakom i kalibriranje je provedeno prema zadanom postupku.
- Ako guma nije ispuhana, a kotač nije potrebno odmah zamijeniti, odvezite se niskom brzinom do najbliže specijalizirane servisne radionice te provjerite i ispravite tlak u gumama.

Informacije

- Ako s novim gumama prvi puta vozite pri visokoj brzini, one se mogu neznatno proširiti i aktivirati jednokratno upozorenje na tlak zraka u gumama.
- Ako se kod uključenog paljenja prepozna preizak tlak u gumama, oglasi se zvučno upozorenje. Kod sistemske smetnje neće se oglasiti zvučni upozoravajući signal.
- Vožnja na neasfaltiranim cestama tijekom dužeg vremena ili sportski stil vožnje privremeno mogu deaktivirati sustav. Kontrolna žaruljica pokazuje funkcijsku smetnju, no ona se isključuje kad se promjene uvjeti na cesti ili način vožnje.
- Nemojte se pouzdati samo u sustav kontrole tlaka u gumama. Redovito provjeravajte gume kako biste bili sigurni da je tlak u gumama ispravan i da gume nemaju vidljivih oštećenja, kao npr. ubode, rezove, napukline i izbočenja. Uklonite eventualno postojeća strana tijela iz profila gume ako nisu prodrle u unutrašnjost gume.
- Pokazivač kontrole tlaka u gumama ne funkcionira kod smetnje ESC-a odn. ABS-a >>> str. 132.

Otklanjanje problema

Nizak tlak u gumama

Kontrolna žaruljica svijetli žuto.

Tlak u gumama jednog ili više kotača znatno je niži od tlaka u gumama koji je namjestio vozač ili je guma strukturno oštećena.

- **Ne nastavljajte vožnju!** Zaustavite vozilo kada to bude moguće i sigurno.
- Provjerite sve gume i njihove tlakove.
- Oštećene gume zamijenite.

ILI: Smetnja pokazivača kontrole gume.

Ako kod ispravnog tlaka u gumama uslijed isključivanja i ponovnog uključivanja paljenja kontrolna žaruljica još uvijek svijetli, potražite specijaliziranu servisnu radionicu.

Popravak guma

Komplet za popravak guma TMS (Tire Mobility sustav)

Kompletom za popravak guma (Tyre Mobility System) mogu se pouzdano zabrtviti oštećenja guma izazvana stranim tijelima ili ubodna oštećenja veličine promjera do otprilike **4 mm**.

Strana tijela (npr. vijci ili čavli) ne smiju se uklanjati iz gume.

Nakon što je guma napunjena sredstvom za brtvljenje, otprilike 10 minuta nakon početka vožnje obavezno opet provjerite tlak u gumama.

Komplet za popravak guma koristite za punjenje gume samo kad je vozilo sigurno parkirano, kad ste upoznati s potrebnim postupcima i pravilima

o sigurnosti te na raspolaganju imate ispravnii komplet za popravak guma. U protivnom potražite pomoć stručnjaka.

Sredstvo za brtvljenje guma u sljedećim se slučajevima ne smije koristiti:

- Ako je naplatak oštećen.
- Kod vanjskih temperatura ispod -20°C [-4°F].
- Kod rezova i ubodnih oštećenja guma koja su veća od 4 mm.
- Ako vozite s vrlo niskim tlakom zraka u gumi ili s praznom gumom.
- Ako je istekao rok trajanja boce za punjenje guma.

UPOZORENJE

Uporaba kompleta za popravak guma može biti opasna prije svega ako se uz rub ceste vrši punjenje gume. Kako biste smanjili rizik od teških ozljeda, uvažite sljedeće:

- Zaustavite vozilo kada to bude moguće i sigurno. Vozilo parkirajte na sigurnoj udaljenosti od tekućeg prometa kako biste mogli napumpati gumu.
- Provjerite je li podloga ravna i čvrsta.
- Svi suputnici, a naročito djeca, moraju se uvijek nalaziti na sigurnoj udaljenosti i izvan područja radova.
- Uključite uređaj za svjetlosno upozorenje kako biste upozorili druge sudionike u prometu.

- Uvijek isključite motor, uključite električnu parkirnu kočnicu i kod ručnog mjenjača ubacite u stupanj prijenosa ili kod automatskog mjenjača uključite parkirnu blokadu P kako biste smanjili rizik od nehotimičnog gibanja vozila.

- Komplet za popravak guma koristite samo ako ste upoznati s potrebnim postupcima. U protivnom potražite pomoć stručnjaka.

- Komplet za popravak guma namijenjen je za slučaj nužde, kako biste se odvezli do najbliže specijalizirane servisne radionice.

- Gumu popravlenu s kompletom za popravak guma dajte odmah zamijeniti.

- Sredstvo za brtvljenje štetno je po zdravlje i u slučaju kontakta s kožom treba ga odmah ukloniti.

- Komplet za popravak guma držite izvan dohvata djece.

UPOZORENJE

Guma napunjena sredstvom za brtvljenje nema ista vozna svojstva kao obična guma.

- Nikad nemojte voziti brže od 80 km/h (50 mph).
- Trebali biste izbjegavati ubrzanja pod punim gasom, naglo kočenje i brzu vožnju zavojima!
- Vozite s maksimalno 80 km/h (50 mph) samo 10 minuta i zatim provjerite gumu.

Napomena o zaštiti okolišta

Rabljeno sredstvo za brtvljenje ili sredstvo za brtvljenje koje je iscurilo zbrinite na otpad sukladno zakonskim propisima.

Informacije

Nova boca sredstva za brtvljenje guma može se nabaviti kod SEAT trgovaca.

Informacije

Uvažite zasebne upute za uporabu proizvođača kompleta za popravak guma.

Sastavni dijelovi kompleta za popravak guma

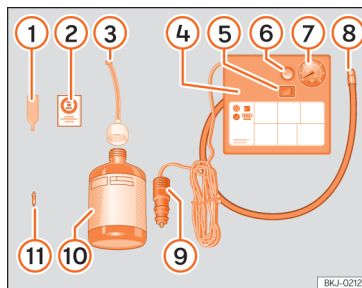

Sl. 192 Prikaz principa: sastavni dijelovi kompleta za popravak guma

Komplet za popravak guma nalazi se u prtljažniku ispod podne obloge. Sastoji se od sljedećih sastavnih dijelova »» (Sl. 192):

- ① Alat za navrtanje umetka ventila
- ② Naljepnica za postavljanje na kombinirani instrument u vidnom polju vozača kao podsjetnik na preporučenu najveću brzinu od „maks. 80 km/h“ odnosno „maks. 50 mph“
- ③ Crijevo za punjenje s čepom
- ④ Kompresor zraka (izvedba može varirati ovisno o verziji).
- ⑤ Prekidač za UKLJ./ISKLJ.

- ⑥ Vijak za odzračivanje (također može biti integriran i u crijevo za punjenje gume).
- ⑦ Prikaz tlaka u gumama (također može biti integriran u boci za punjenje gume).
- ⑧ Crijevo za punjenje guma
- ⑨ 12-V kabelski utikač
- ⑩ Boca za punjenje guma sa sredstvom za brtvljenje
- ⑪ Rezervni umetak ventila

Element za okretanje umetka ventila ① ima na donjem kraju prerez u koji pristaje umetak ventila. Samo se tako umetak ventila može odvrti iz ventila gume i ponovno navrtuti. To vrijedi i za rezervni umetak ventila ⑪.

Brtvljenje i pumpanje guma

Brtvljenje gume

- Kapicu i umetak ventila odvrnite s ventila gume. Za odvrtnje umetka ventila koristite element za okretanje umetka ventila »» (Sl. 192)
- ① Odložite umetak ventila na čistu podlogu.
- Snažno protresite bocu za punjenje gume »» (Sl. 192) ⑩.
- Zavrnite crijevo za punjenje »» (Sl. 192) ③ na bocu za punjenje gume. Folija na zatvaraču će se automatski probosti.
- Skinite čep s crijeva za punjenje »» (Sl. 192)
- ③ i otvoreni kraj crijeva stavite na ventil gume.
- Bocu držite s dnom prema gore i cijeli sadržaj napunite u gumu.

- Skinite bocu sa sredstvom za brtvljenje s ventila gume.
- Umetak ventila s elementom za okretanje umetka ventila zavrните »» (Sl. 192) ① ponovno u ventil gume.

Pumpanje gume

- Crijevo za punjenje gume »» (Sl. 192) ⑧ kompresora za zrak čvrsto zavrните na ventil gume.
- Provjerite je li vijak za ispuštanje zraka »» (Sl. 192) ⑥ zavrnut.
- Pokrenite motor vozila i pustite ga da radi.
- Utaknite utikač »» (Sl. 192) ⑨ u 12-V utičnicu vozila »» str. 173.
- Kompresor zraka uključite s prekidačem za uključivanje i isključivanje »» (Sl. 192) ⑤.
- Pustite da kompresor radi tako dugo dok se ne postigne tlak do 2,0 – 2,5 bara (29 – 36 psi/ 200–250 kPa). **Maksimalna dužina rada 8 minuta.**
- Isključite kompresor zraka.
- Ako se ne postigne navedeni tlak zraka, odvrnite crijevo za punjenje guma s ventila gume.
- Pokrenite vozilo 10 metara kako bi se brtveno sredstvo moglo rasporediti u gumi.
- Crijevo za punjenje gume kompresora za zrak ponovno zavrните na ventil gume.
- Ponovite postupak napumpavanja.

- Ako se i sada ne postigne potrebni tlak u gumama, vjerojatno je guma previše oštećena. Zaustavite vozilo i potražite pomoć stručnjaka.
- Isključite kompresor zraka. Odvrnite crijevo za punjenje guma od ventila gume.
- Kad je postignut tlak u gumi od 2,0–20,5, nastavite vožnju pri brzini do maksimalno 80 km/h (50 mph).
- Zalijepite naljepnicu »» (Sl. 192) ② na kombinirani instrument u vidno polje vozača.
- Ponovno provjerite tlak u gumi nakon 10 minuta vožnje »» str. 288.

⚠ UPOZORENJE

Crijevo za punjenje gume i kompresor zraka se pri pumpanju mogu zagrijati.

- Ruke i kožu zaštitite od vrućih dijelova.
- Vruće crijevo za punjenje gume i vrući kompresor zraka ne odlažite na lako zapaljive materijale.
- Prije odlaganja pustite da se uređaj ohladi.
- Ako se guma ne može napumpati na najmanje 2,0 bara (29 psi/200 kPa), oštećenje je preveliko. Sredstvo za brtvljenje nije u mogućnosti zabrtviti gumu. Ne nastavljajte vožnju. Potražite pomoć stručnjaka.

ⓘ NAPOMENA

Kompresor zraka isključite najkasnije nakon 8 minuta rada kako se ne bi pregrijao! Prije ponovnog uključivanja pričekajte nekoliko minuta da se kompresor zraka ohladi.

Kontrola nakon 10 minuta vožnje

Ponovno priključite crijevo za punjenje guma »» (Sl. 192) ⑧ i očitajte tlak u gumi na pokazivaču tlaka u gumama ⑦.

1,3 bara (19 psi/130 kPa) i manje:

- **Ne nastavljajte vožnju!** Guma se kompletno za popravak guma ne može dovoljno zabrtviti.
- Potražite pomoć stručnjaka »» ⚠.

1,4 bara (20 psi/140 kPa) i više:

- Tlak u gumi ponovno ispravite na pravilnu vrijednost.
- Oprezno nastavite vožnju do najbliže specijalizirane servisne radionice pri brzini koja ne prelazi 80 km/h (50 mph).
- Tamo dajte zamijeniti oštećenu gumu.

UPOZORENJE

Vožnja s gumom koja se ne može zabrtviti je opasna i može izazvati sudare i teške ozljede.

- Ne nastavljajte vožnju ako je tlak u gumi 1,3 (19 psi / 130 kPa) i manji.
- Potražite pomoć stručnjaka.

Održavanje

Servis

Servisni radovi i Digitalni plan održavanja

Evidentiranje provedenih servisnih radova „(Digitalni plan održavanja)“

SEAT trgovac ili specijalizirana servisna radionica evidentira servisne potvrde u centralnom sustavu. Zahvaljujući toj transparentnoj dokumentaciji koja sadrži povijest servisa provedeni servisni radovi uvijek se mogu reproducirati. SEAT preporučuje da nakon svakog servisa zatražite potvrdu o obavljenom servisu koja sadrži sve radove evidentirane u sustavu.

Kod svakog novog servisa ta se potvrda zamjenjuje novom potvrdom.

Na nekim tržištima nije na raspolaganju Digitalni plan održavanja. U tom će vas slučaju vaš SEAT trgovac obavijestiti o dokumentaciji servisnih radova.

Servisni radovi

U Digitalnom planu održavanja vaš SEAT trgovac ili specijalizirana servisna radionica evidentiraju sljedeće informacije:

- Kada je izvršena pojedina servisna usluga.
- Je li preporučeni određeni popravak, npr. zbog skorašnje potrebe za zamjenom kočionih obloga.
- Jeste li imali specifičan zahtjev vezan uz održavanje. Vaš će servisni savjetnik to zapisati na radnom nalogu.
- Koji su dijelovi vozila ili radne tekućine zamijenjeni.
- Datum sljedećeg servisa.

LongLife mobilno jamstvo vrijedi do sljedećeg inspeksijskog servisa. Te se informacije dokumentiraju kod svih inspeksijskih servisa.

Vrsta i opseg servisnih radova mogu se razlikovati od vozila do vozila. U specijaliziranoj servisnoj radionici možete dobiti informacije o specifičnim radovima za vaše vozilo.

UPOZORENJE

Ako servisi nisu ili nisu u potpunosti izvršeni i ako nisu poštovani servisni intervali, vozilo može ostati u kvaru na cesti i uzrokovati sudar i teške ozljede.

- Servisne radove povjerite SEAT trgovcu ili ovlaštenoj specijaliziranoj servisnoj radionici.

NAPOMENA

SEAT ne odgovara za štete na vozilu prozročene nepotpuno provedenim radovima ili ograničenom raspoloživošću dijelova.

Informacije

Redovno provođenje servisnih radova ne služi samo za održavanje vozila, već pridonosi i njegovoj radnoj i prometnoj sigurnosti. Stoga radove dajte provoditi sukladno SEAT smjernicama.

Fiksni servis ili fleksibilni servis

Kod servisnih usluga razlikuju se **servis zamjene ulja i inspeksijski servis**. Pokazivač servisnih intervala na zaslonu kombiniranog instrumenta služi kao podsjetnik za provedbu sljedećeg servisa.

Ovisno o opremi, vrsti motora i uvjetima korištenja vozila kod servisa zamjene ulja primjenjuju se **fiksni servis** ili **fleksibilni servis**.

Saznajte koji je servis potreban za vaše vozilo.

Pogledajte sljedeće tabele:

Servis zamjene ulja^{a)}

PR-br.	Vrsta servisa	Servisni interval
Q11	Fiksni	Svakih 5.000 km ili nakon 1 godine^{b)}
Q12		Svakih 7.500 km ili nakon 1 godine^{b)}
Q13		Svakih 10.000 km ili nakon 1 godine^{b)}
Q14		Svakih 15.000 km ili nakon 1 godine^{b)}
Q16	Flexibilni	Ovisno o pokazivaču servisnih intervala.

^{a)} Podaci se odnose na normalne uvjete korištenja.

^{b)} Ovisno o tome što prije nastupi.

Inspeksijski servis^{a)}

Ovisno o pokazivaču servisnih intervala.

^{a)} Podaci se odnose na normalne uvjete korištenja.



Osobitost fleksibilnog servisa

Kod **fleksibilnog servisa** potrebno je izvršiti servis zamjene ulja samo ako je on potreban za vozilo. Kako biste izračunali kada treba izvršiti zamjenu, u obzir se uzimaju individualni uvjeti korištenja i osobni način vožnje. Važan je sastavni dio fleksibilnog servisa korištenje dugotrajnog ulja (LongLife) umjesto uobičajenog motornog ulja.

Uvažite informacije o specifikacijama motornih ulja u skladu s VW normom »» str. 262.

Ako ne želite fleksibilni servis, možete se odlučiti za fiksni servis. No fiksni servis može utjecati na troškove servisa. Vaš će vas servisni savjetnik rado savjetovati.

Kod SEAT-a se termini servisa prikazuju putem pokazivača servisnih intervala:

- u kombiniranom instrumentu »» str. 28
- u infotainment sustavu: Izbornik  **Po-stavke > Servis; III  > Status vozila > Servis** »» str. 33.

Pokazivač servisnih intervala informira vas o terminima servisa koji sadrže zamjenu motornog ulja ili inspeksijski servis. Ako je dospio odgovarajući servis, mogu se provesti i drugi potrebni radovi poput zamjene kočione tekućine ili zamjene svjećica.

Informacije o uvjetima korištenja

Propisani intervali i servisni opseg obično se zasnivaju na **normalnim uvjetima korištenja**.

Ako se vozilo koristi u **nepovoljnim uvjetima korištenja**, potrebno je provesti neke radove prije svakog predstojećeg servisa ili između propisanih servisnih intervala.

Nepovoljni su uvjeti korištenja između ostalog:

- Korištenje goriva s visokim udjelom sumpora.
- Učestala vožnja kratkim dionicama.
- Rad motora u praznom hodu duže vrijeme (kao na primjer kod taksi vozila).
- Korištenje vozila u regijama s puno prašine.
- Učestala vožnja s prikolicom (ovisno o opremi).
- Pretežno korištenje vozila u gustom prometu sa stalnim zaustavljanjem, npr. u gradu.
- Pretežita vožnja u zimskim uvjetima.

To se osobito odnosi na sljedeće komponente (ovisno o opremi):

- Filtar za prašinu i pelud
- Antialergijski filter Air Care
- Filtar za zrak
- Zupčasti remen
- Filtar za čestice
- Motorno ulje

Servisni savjetnik vaše specijalizirane servisne radionice rado će vas savjetovati o tome jesu li potrebni radovi između uobičajenih servisnih intervala kod uvjeta korištenja vašeg vozila.

⚠ UPOZORENJE

Ako servisi nisu ili nisu u potpunosti izvršeni i ako nisu poštovani servisni intervali, vozilo može ostati u kvaru na cesti i uzrokovati sudar i teške ozljede.

- Servisne radove povjerite ovlaštenom SEAT trgovcu ili specijaliziranoj servisnoj radionici.

ⓘ NAPOMENA

SEAT ne odgovara za štete na vozilu proizročene nepotpuno provedenim radovima ili ograničenom raspoloživošću dijelova.

Servisni opseg

U servisni opseg ubrajaju se svi **radovi održavanja** koji su potrebni za održavanje radne i prometne sigurnosti vašeg vozila (**ovisno o uvjetima korištenja i opremi vozila**, npr. motor, mjenjač ili radne tekućine).

Radovi održavanja dijele se na *inspekcijske radove* i *radove održavanja*. Konzultirajte se u pogledu pojedinosti potrebnih radova za svoje vozile kod:

- svog SEAT trgovca
- svoje specijalizirane servisne radionice

Opseg servisa može se razlikovati iz tehničkih razloga (konstantan daljnji razvoj dijelova vozila). Vaš SEAT trgovac ili specijalizirana servisna radionica uvijek dobiva informacije o svakoj promjeni.

Ponude dodatnih usluga**Odobreni rezervni dijelovi**

Originalni SEAT dijelovi prilagođeni su vašem vozilu, a odobrila ih je tvrtka SEAT - posebice što se tiče sigurnosnih aspekata. Ovi dijelovi po svojoj izvedbi, dimenzijama i materijalu u potpunosti odgovaraju propisima tvrtke. Odobreni originalni SEAT dijelovi koncipirani su isključivo za vaše vozilo. Stoga vam preporučujemo da koristite originalne SEAT dijelove. Za pouzdanost, sigurnost i prikladnost dijelova drugih proizvođača tvrtka SEAT ne može jamčiti.

Odobreni obnovljeni dijelovi

S odobrenim obnovljenim dijelovima sukladno propisima proizvođača na raspolaganju vam je dodatna usluga koja omogućuje zamjenu cijelih konstrukcijskih grupa. Najpoznatije su: motor, mjenjač, glave cilindara, jedinice za rukovanje, električni dijelovi itd.

Kod tih je dijelova naravno riječ o **odobrenim dijelovima**, a pošto su oni istovjetni s tvorničkim rezervnim dijelovima, jamstveni je rok jednak kao i kod odobrenih rezervnih dijelova.

Originalna dodatna oprema

Preporučujemo da za svoje vozilo koristite isključivo SEAT originalnu dodatnu opremu ili dijelove dodatne opreme koje je odobrila marka SEAT.

Pouzdanost, sigurnost i prikladnost te dodatne opreme ispitana je specijalno za vaš model vozila. Za pouzdanost, sigurnost i prikladnost dijelova drugih proizvođača tvrtka SEAT ne može jamčiti.

Usluga mobilnosti (Service Mobility)

Kupnjom novog SEAT vozila uživate u prednostima i zaštiti usluge mobilnosti.

U prve dvije godine nakon kupnje vaše je novo SEAT vozilo automatski pokriveno uslugom mobilnosti bez ikakvih dodatnih troškova.

Ako ovu uslugu mobilnosti želite nastaviti koristiti, možete produžiti SEAT uslugu mobilnosti uz preduvjet da preporučene inspekcijske servise odn. održavanje date provesti kod ovlaštenog SEAT servisnog partnera.

Ako vaše SEAT vozilo ne može nastaviti vožnju uslijed tehničkog kvara ili sudara, mi vam svojim servisnim uslugama jamčimo mobilnost.

Uvažite činjenicu da SEAT usluga mobilnosti može obuhvaćati različite usluge ovisno o zemlji u kojoj ste kupili svoje vozilo. Za dodatne informacije obratite se SEAT trgovcu ili potražite informacije na početnoj stranici marke SEAT u svojoj zemlji.

Njega i čišćenje vozila

Opće napomene

Redovita, stručna njega služi očuvanju vrijednosti vašeg vozila. Osim toga, može biti i jedan od preduvjeta za ispunjavanje jamstva kod oštećenja uzrokovanih korozijom i nedostacima na boji karoserije.

Specijalizirane servisne radionice na raspolažanju imaju potrebna sredstva za njegu. Obratite pozornost na napomene za primjenu na ambalaži.

UPOZORENJE

- **Neppravilna primjena sredstava za njegu može biti štetna za zdravlje.**
- **Čuvajte sredstva za njegu uvijek na sigurnom mjestu izvan dohvata djece. Opasnost od trovanja!**

Napomena o zaštiti okolišta

- **Pri kupnji sredstava za njegu birajte proizvode koji čuvaju okoliš.**
- **Ostatke sredstava ne bacajte u obično kućno smeće.**

Pranje vozila

Što duže traje uklanjanje naslaga koje ostanu na vašem vozilu, primjerice ostaci kukaca, ptičji izmet, smola s drveta ili sol za posipavanje, to su veće štete koje one mogu uzrokovati na površini vozila. Visoke temperature, npr. uslijed Sunčevog zračenja, pojačavaju nagrizajuće djelovanje.

Prije pranja namočite tvrdokornu prljavštinu s puno vode.

Kako biste uklonili tu tvrdokornu prljavštinu, primjerice izmet kukaca ili smolu s drveta, najbolje je koristiti puno vode i krpu od mikrovlakana.

Kada završi zimski period smrzavanja, odvezite automobil na pranje podvozja.

Visokotlačni uređaj za čišćenje

Kod pranja vozila visokotlačnim uređajem za čišćenje obavezno slijedite napomene o njegovom rukovanju. To se prvenstveno odnosi na tlak i razmak do vozila kod usmjeravanja vodenog mlaza.

Ne usmjeravajte vodeni mlaz izravno na brtve bočnih stakla, vrata, staklenog poklopca ili poklopaca. Isto vrijedi za gume, gumena crijeva, izolacijske materijale, senzore ili leće kamera. Održavajte razmak od najmanje 40 cm.

Snijeg i led nemojte uklanjati visokotlačnim uređajem za čišćenje.

Ni u kom slučaju nemojte koristiti rotirajuće mlaznice ili glodala za odstranjivanje prljavštine.

Voda ne smije biti toplija od 60 °C.

Automatske autopraonice

Poprskajte vozilo prije početka pranja.

Provjerite jesu li prozori i stakleni krov zatvoreni, a brisači deaktivirani. Pridržavajte se uputa vlasnika autopraonice, osobito ako se u vozilu nalaze odvojivi dijelovi.

Dajte prednost autopraonicama bez četki.

Ručno pranje

Vozilo čistite odozgo prema dolje mekanom spužvom ili četkom za pranje. Koristite isključivo sredstva za čišćenje bez otapala.

Poliranje

Poliranje je potrebno samo ako je lak vozila izgubio sjaj koji se ne može vratiti proizvodima za njegu.

Nemojte polirati mat lakirana vozila! Ako je lak izgubio sjaj, površina je pretrpjela nepopravljivu štetu.

Pranje vozila s mat lakom

Za pranje vozila najprikladnija je upotreba posebnog sredstva za čišćenje mat laka. Za daljnje informacije potražite servisnu radionicu.

Prskanjem nanesite proizvod na karoseriju pri čemu pojedinačna područja možete obrađivati jedna za drugima i pustiti sredstvo da se upija najmanje 2 minute. Brišite obrađena mjesta krpom od mikrovlakana **bez prekomjernog pritiska** dok ne uklonite prljavštinu. Nakon čišćenja ponovno nanesite proizvod na pojedinačna područja i raspoređujte ga dok ga ravnomjerno ne rasporedite.

Ako vozilo napadnu mušice ili je jako zaprljano, poprskajte proizvod na cijelu površinu, pustite ga da se upija 2 minute i prskajte ga vodom pod tlakom dok se vozilo potpuno ne očisti. Nakon sušenja nanesite proizvod na pojedinačna područja jedna za drugim i raspoređujte ga krpom od mikrovlakana **bez prekomjernog pritiska** dok ga ravnomjerno ne rasporedite.

U oba slučaja postićemo savršenu njegu vozila i zaštitu od prljavštine i vode.

UPOZORENJE

- Vozilo perite isključivo s isključenim paljetom ili prema uputama vlasnika autopraonice. Opasnost od nezgode!
- Kada čistite donju ili unutrašnju stranu kućišta kotača, zaštitite se od šiljatih ili oštrih metalnih dijelova. Opasnost od posjekotina!

- Nakon čišćenja postoji mogućnost da kočnice duže koče zbog vlažnosti ili zimi zbog leda na diskovima ili kočionim oblogama. Opasnost od nezgode! Kočnice se najprije moraju osušiti kočenjem.

UPOZORENJE

Nepravilno korištenje visokotlačnih uređaja za čišćenje može prouzročiti štetu. To može dovesti do sudara i teških ozljeda.

- Nikada ne usmjeravajte vodeni mlaz visokotlačnog uređaja za čišćenje izravno na narančaste visokonaponske vodove, komponente visokonaponskog sustava i 12-V strujne mreže.

NAPOMENA

- Ako vozilo perete u automatskoj praonici, vanjska zrcala morate priklopiti kako biste izbjegli oštećenje vanjskih zrcala. Električno namjestiva vanjska zrcala smiju se priklopiti i otklopiti samo električno!
- Ne perite vozilo na jakom suncu. Vanjska boja bi se mogla oštetiti!
- Ne koristite spužvice za insekte, hrapave kuhinjske spužvice ili slično. Površina bi se mogla oštetiti!

- Dijelovi vozila s mat vanjskom bojom:
 - Ne koristite sredstva za laštenje i tvrdi vosak. Površina bi se mogla oštetiti!
 - Nipošto nemojte birati programe za pranje uz konzerviranje voskom. To bi moglo oštetiti izgled mat vanjske boje.
 - Na mat dijelove nemojte nanositi obične ili magnetne naljepnice jer uklanjanje istih može uzrokovati oštećenje boje.

Napomena o zaštiti okolišta

Perite vozilo samo na za to predviđenim mjestima. Tamo se sprječava da prljava voda koja je eventualno zagađena uljem dospije u otpadne vode.

Vanjsko čišćenje

U nastavku su navedene neke preporuke za čišćenje i njegu pojedinačnih komponenti vozila.

Za posebna pitanja i navedene komponente obratite se svojoj specijaliziranoj servisnoj radionici.

Uvažite dotične napomene »» Uvažite poglavlje „Budite naročito oprezni:“ na stranici 296..

Metlice brisača sprijeda

- *Prljavština:* Mekana krpa sa sredstvom za pranje stakla.

Glavna svjetla/stražnja svjetla

- *Prljavština:* Mekana krpa s neutralnom otopinom sapuna¹⁾.

Senzori/leće kamera

- *Prljavština:*
 - *Senzori:* mekana krpa sa sredstvom za čišćenje bez otapala.
 - *Leće kamere:* mekana krpa sa sredstvom za čišćenje koje ne sadrži alkohol.
- *Snijeg/led:* Metlica/raspršivač za odmrzavanje bez otapala.

Kotači

- *Sol za posipavanje:* Voda.
- *Prašina od trošenja kočnica:* Specijalno sredstvo za čišćenje bez kiseline.

Završetci ispušnih cijevi

- *Sol za posipavanje:* Voda, eventualno prikladno sredstvo za čišćenje za plemeniti čelik ili sredstvo za čišćenje koje nije abrazivno niti nagrizajuće.

Ukrasne maske/ukrasne letvice

- *Prljavština:* Neutralna otopina sapuna¹⁾, event. prikladno sredstvo za čišćenje plemenitog čelika.

Vanjska boja

- *Oštećenja laka:* Saznajte šifru boje od trgovca i nanosite na dotično mjesto olovkom za retuširanje.
- *Isteklo gorivo:* Odmah isperite vodom.
- *Naslage površinske korozije:* Nanesite odstranjivač za površinsku koroziju i potom tretirajte tvrdim voskom. U slučaju pitanja obratite se svojoj specijaliziranoj servisnoj radionici.
- *Korozija:* Obratite se svojoj specijaliziranoj servisnoj radionici koja će se za to pobrinuti.
- *Voda ne stvara kapljice na čistom laku:* Njega s tvrdim voskom (najmanje dvaput godišnje).
- *Nema sjaja usprkos njezi/neupadljivi lak:* Tretirajte prikladnom politurom i potom nanosite sredstvo za konzerviranje boje ako korišteno sredstvo za poliranje ne sadrži tvari za konzerviranje.
- *Naslage, npr. ostaci insekata, ptičji izmet, smola od drveta, sol za posipavanje:* Izravno namočite vodom i uklonite krpom od mikrovla-kana.
- *Prljavština s masnoćom, npr. kozmetički proizvodi ili kreme za sunčanje:* Odmah uklonite neutralnom otopinom sapuna ¹⁾ i mekanom krpom.

Karbonski dijelovi

- *Prljavština:* čistite kao lakirane dijelove
» str. 293.

Ukrasne folije

- *Prljavština:* Mekana krpa s neutralnom otopinom sapuna¹⁾.

Čišćenje unutrašnjosti

U nastavku su navedene neke preporuke za čišćenje i njegu pojedinačnih komponenti vozila.

Za posebna pitanja i navedene komponente obratite se svojoj specijaliziranoj servisnoj radionici.

Uvažite dotične napomene »» **Uvažite poglavlje „Budite naročito oprezni:“ na stranici 296..**

Stakla

- *Prljavština:* Koristite sredstvo za pranje stakla i zatim osušite mekanom krpom.

Ukrasne maske/ukrasne letvice

- *Prljavština:* Neutralna otopina sapuna¹⁾.

Plastični dijelovi

- *Prljavština:* Mekana krpa.
- *Tvrđokorna prljavština:* Neutralna otopina sapuna¹⁾, event. sredstvo za čišćenje plastike bez otapala.

¹⁾ Neutralna otopina sapuna: maksimalno 2 jušne žlice na 1 l vode.

Ekrani/kombinirani instrument

- *Prljavština:* Mekana krpa sa sredstvom za čišćenje LCD-a.

Polja za rukovanje

- *Prljavština:* Mekani kist, zatim mekana krpa s neutralnom otopinom sapuna¹⁾.

Sigurnosni pojasevi

- *Prljavština:* Neutralna otopina sapuna¹⁾, prije namatanja pustite da se osuši.

Tekstil, umjetna koža, tkanina od mikrovlakana

- *Površinske čestice prljavštine:* Usisavač.
- *Prljavština na bazi vode, npr. kava, čaj, krv itd.* Krpa koja dobro upija i neutralna otopina sapuna¹⁾.
- *Prljavština na bazi masnoće, npr. ulje, šminka itd.:* Koristite neutralnu otopinu sapuna¹⁾. Odvojene čestice masnoće i boje obrišite sušenjem krpom koja dobro upija i event. tretirajte vodom.
- *Specijalna prljavština, npr. od kemijske olovke, laka za nokte, disperzijske boje, kreme za cipele itd.:* Posebno sredstvo za otklanjanje mrlja: osušite brisanjem materijalom koji dobro upija i event. tretirajte neutralnom otopinom sapuna¹⁾.

Prirodna koža

- *Svježa prljavština:* Pamučna krpa s neutralnom otopinom sapuna¹⁾.
- *Prljavština na bazi vode, npr. kava, čaj, krv itd.*
 - *Svježe mrlje:* krpa koja dobro upija.
 - *Osušene mrlje:* sredstvo za otklanjanje mrlja prikladno za kožu.
- *Prljavština na bazi masnoće, npr. ulje, šminka itd.:*
 - *Svježe mrlje:* krpa koja dobro upija i odstranjivač mrlja prikladan za kožu.
 - *Osušene mrlje:* raspršivač za otapanje masnoće.
- *Specijalna prljavština, npr. od kemijske olovke, laka za nokte, disperzijske boje, kreme za cipele itd.:* odstranjivač mrlja prikladan za kožu.
- *Njega:* Redovito nanosite kremu za njegu sa zaštitom od svjetlosti i impregnacijom. Po potrebi koristite kremu za njegu u odgovarajućoj boji.

Karbonski dijelovi

- *Prljavština:* Čišćenje kao kod plastičnih dijelova.

Budite naročito oprezni:

Glavna svjetla/stražnja svjetla

- Glavna svjetla/stražnja svjetla nikad nemojte čistiti suhom krpom ili spužvom.
- Nemojte koristiti sredstva za čišćenje koja sadrže alkohol. Opasnost od stvaranja pukotina!

Kotači

- Nemojte koristiti polituru za lak niti druga abrazivna sredstva.
- Ako je oštećen zaštitni sloj laka na naplatku, npr. uslijed udaraca kamenčića, ogrebotina itd., oštećenje se odmah mora popraviti.

Leće kamera

- Snijeg i led nikad nemojte toplom ili vrućom vodom uklanjati s leće kamere. Opasnost od stvaranja pukotina u leći!
- Za čišćenje leće kamere nikad nemojte koristiti abrazivna sredstva ili sredstva za čišćenje koja sadrže alkohol. Opasnost od ogrebotina i stvaranja pukotina!

Stakla

- Snijeg i led na staklima i vanjskim zrcalima uklonite plastičnom strugalicom. Kako biste izbjegli ogrebotine tijekom čišćenja, ne stružite naprijed i natrag, nego samo u jednom smjeru.

¹⁾ Neutralna otopina sapuna: maksimalno 2 jušne žlice na 1 l vode.

- Snijeg ili led nikad nemojte toplom ili vrućom vodom uklanjati s prozorskih stakla i zrcala. Opasnost od stvaranja pukotina u staklu!
- Kako biste izbjegli oštećenja na grijanju stražnjeg stakla, preko grijaćih niti nemojte lijepiti nikakve naljepnice.

Ukrasne maske/ukrasne letvice

- Nemojte koristiti sredstva za njegu ili čišćenje na bazi kroma.

Lak

- Prije nanošenja politure ili sredstava za konzerviranje na vozilu se ne smije nalaziti prljavština i prašina. Opasnost od ogrebotina!
- Nemojte nanositi polituru ili sredstva za konzerviranje ako je vozilo izloženo jakom Sunčevom zračenju. Lak bi se mogao oštetiti!
- Naslage površinske korozije ne smiju se uklanjati poliranjem. Lak bi se mogao oštetiti!
- Odmah uklonite kozmetičke proizvode ili kremu za sunčanje. Lak bi se mogao oštetiti!

Ekrani/kombinirani instrument

- Zaslone, kombinirani instrument s maskom nemojte čistiti na suho. Opasnost od ogrebotina!
- Prije čišćenja provjerite je li kombinirani instrument isključen i je li se ohladio.
- Pobrinite se da tekućina ne uđe između kombiniranog instrumenta i maske. Opasnost od oštećenja!

Polja za rukovanje

- Pobrinite se da tekućina ne uđe u polja za rukovanje. Opasnost od oštećenja!

Sigurnosni pojasevi

- Sigurnosne pojaseve nemojte demontirati zbog čišćenja.
- Sigurnosni pojasevi i njihovi sastavni dijelovi nikad se ne smiju kemijski čistiti ili doći u dodir s nagrizajućim tekućinama, otapalima te šiljatim i oštrim predmetima. Tkanina bi se mogla oštetiti!
- Pojaseve s oštećenjima tkanine, spojeva, mehanizma za automatsko namatanje ili brave dajte zamijeniti u specijaliziranoj servisnoj radionici.

Tekstil / umjetna koža / tkanina od mikrovlaknana

- Kožu / mikrovlakna nemojte tretirati sredstvima za njegu kože, otapalima, voskom za laštenje, kremom za cipele, odstranjivačem mrlja i sličnim proizvodima.
 - Uklanjanje tvrdokornih mrlja povjerite specijaliziranoj servisnoj radionici. Na taj ćete način spriječiti oštećenja.
 - Za čišćenje nipošto nemojte koristiti uređaje za čišćenje na paru, četke, tvrde spužve itd.
 - Nemojte koristiti grijanje sjedala za sušenje sjedala.
 - Predmeti s oštrim rubovima na odjeći kao što su patentni zatvarači, zakovice ili remeni, mogu oštetiti površinu.
 - Otvoreni zatvarači na čičak, npr. na odjeći, mogu oštetiti presvlake sjedala. Uvažite da patentni zatvarači moraju biti zatvoreni.
- ### Prirodna koža
- Kožu nipošto nemojte tretirati otapalima, voskom za laštenje, kremom za cipele, odstranjivačem mrlja i sličnim proizvodima.
 - Predmeti s oštrim rubovima na odjeći kao što su patentni zatvarači, zakovice ili remeni, mogu oštetiti površinu.
 - Za čišćenje nipošto nemojte koristiti uređaje za čišćenje na paru, četke, tvrde spužve itd.
 - Nemojte koristiti grijanje sjedala za sušenje sjedala.

• Izbjegavajte duža stajanja na jakom suncu, kako biste spriječili da koža izbljedi. Pri dužim stajanjima na otvorenom pokrivanjem biste trebali zaštititi kožu od izravnog Sunčevog zračenja.

UPOZORENJE

Vjetrobransko se staklo ne smije tretirati premazima za staklo koji odbijaju vodu. U nepovoljnim uvjetima vidljivosti, kao npr. kod kiše, mraha ili niskog položaja sunca, može doći do pojačanog zaslepljivanja. Opasnost od sudara! Povrh toga, moguće je struganje metlica brisača.

Informacije

- Ostaci kukaca mogu se puno lakše odstraniti sa svježeg konzerviranog laka.
- Redovitim konzerviranjem može se spriječiti stvaranje naslaga površinske korozije.

Stavljanje vozila izvan pogona

Ako svoje vozilo želite ostaviti u mirovanju na duže vrijeme, obratite se specijaliziranoj servisnoj radionici. Tamo će vas rado savjetovati o potrebnim mjerama kao što su zaštita od korozije, servis i skladištenje.

Osim toga uvažite i napomene o akumulatoru vozila »» str. 266 »» Uvažite poglavlje „Uvod u temu“ na stranici 266..

Dodatna oprema, rezervni dijelovi i popravci

Uvod u temu

Prije kupnje dodatne opreme i originalnih dijelova potražite savjet stručnjaka.

Vaše vozilo pruža visoku razinu aktivne i pasivne sigurnosti. Ako svoje vozilo naknadno opremate dodatnom opremom ili ako morate zamijeniti dijelove, preporučujemo da se obratite SEAT servisnoj radionici za savjet i pomoć. Vaša SEAT servisna radionica rado će vam dati informacije o prikladnosti, zakonskim odredbama i tvorničkim preporukama u pogledu dodatne opreme i rezervnih dijelova.

Preporučujemo da koristite **SEAT dodatnu opremu i SEAT originalne dijelove**®. SEAT je ispitao njihovu pouzdanost, sigurnost i prikladnost. U SEAT servisnim radionicama svakako će se pobrinuti za pravilnu montažu.

Unatoč stalnom praćenju tržišta SEAT ne može procijeniti hoće li **proizvodi koje SEAT nije odobrio** ispunjavati zahtjeve u pogledu pouzdanosti, sigurnosti i prikladnosti za vaše vozilo. Stoga SEAT ne jamči za takve proizvode, čak i ako ih u pojedinačnim slučajevima odobrava službeno priznata stanica za tehničku kontrolu i nadzor ili za njih postoji službena dozvola.

Naknadno ugrađeni uređaji koji izravno utječu na vozačevu kontrolu nad vozilom, kao npr. uređaj za reguliranje brzine ili **elektronička re-**

gulacija amortizera, moraju imati oznaku e (oznaka odobrenja Europske unije) i biti odobreni za dotično vozilo.

Dodatno priključeni električni uređaji koji ne služe izravnom upravljanju vozilom, npr. spremnici za hlađenje, računala ili ventilatori, moraju imati oznaku C E (proizvođačeva izjava o sukladnosti u Europskoj uniji).

UPOZORENJE

Dodatna oprema, kao primjerice držači za telefon ili držači za napitke, nipošto se ne smije montirati na pokrivku zračnog jastuka ili u područje djelovanja zračnih jastuka. U protivnom postoji opasnost od ozljeda kad se zračni jastuk u slučaju sudara aktivira.

Tehničke izmjene

Zahvati na elektroničkim dijelovima, njihovom softveru, kabelima i prijenosu podataka mogu dovesti do funkcijskih smetnji.

Sigurno imate razumijevanja za to da vaš SEAT trgovac ne može preuzeti odgovornost za štete koje su nastale uslijed nepravilno obavljenih radova.

Stoga preporučujemo da sve potrebne radove date provesti u SEAT servisnim radionicama sa **SEAT originalnim dijelovima**®.

UPOZORENJE

Nestručno obavljene radovi ili izmjene na vašem vozilu mogu prouzročiti smetnje u funkcijama - opasnost od sudara.

Odašiljački uređaji i poslovna oprema

Fiksno ugrađeni uređaji na radiosignal

Za naknadnu ugradnju uređaja na radiosignal u vozilo u pravilu je potrebna dozvola. SEAT dopušta ugradnju odobrenih uređaja na radiosignal u vozilo uz preduvjet da:

- je antena stručno instalirana.
- se antena montira izvan vozila (uz uporabu oklopljenog kabela i antenske prilagodbe bez refleksija).
- efektivna snaga odašiljanja na antenskoj stopi ne iznosi više od 10 W.

O mogućnostima ugradnje i rada odašiljačkih uređaja na radiosignal veće snage emitiranja možete se raspitati u SEAT servisnoj radionici odnosno specijaliziranoj servisnoj radionici.

Mobilni uređaji na radiosignal

Pri korištenju uobičajenih mobilnih telefona ili uređaja na radiosignal mogu nastupiti funkcijske smetnje u elektronici vašeg vozila. Razlozi mogu biti sljedeći:

- nema vanjske antene
- neispravno instalirana vanjska antena
- snaga emitiranja je veća od 10 W

Stoga se prenosivi mobilni telefoni ili uređaji na radiosignal bez vanjske antene odnosno s pogrešno instaliranom vanjskom antenom ne smiju koristiti *unutar vozila* »» .

Osim toga trebali biste uvažiti da se samo s *vanjskom antenom* može postići optimalni preostali doseg uređaja.

Poslovna oprema

Naknadna ugradnja uređaja iz područja stambene i poslovne opreme u vozilo dopuštena je sve dok oni nemaju utjecaj na izravan nadzor vozača nad vozilom i ako imaju oznaku **CE**. Naknadno ugrađeni uređaji koji bi mogli utjecati na nadzor vozača nad vozilom moraju imati potvrdu o homologaciji za dotično vozilo kao i **e** oznaku.

UPOZORENJE

Mobilni telefoni ili uređaji na radiosignal koji se koriste u unutrašnjosti vozila bez, odnosno s pogrešno instaliranom vanjskom antenom mogu biti štetni za zdravlje zbog prekomjernog elektromagnetskog zračenja.

Informacije

- Naknadna ugradnja električnih ili električnih uređaja u vozilo povezana je i s potvrdom o homologaciji. U određenim okolnostima može doći do ukidanja vaše prometne dozvole.
- Uvažite Upute za uporabu mobilnih telefona i uređaja na radiosignal.

Informacije za potrošače

Jamstvo

Jamstvo za neometan rad

SEAT trgovci za tvornički nove SEAT automobile daju jamstvo za ispravnost. Pojednosto i jamstvenim uvjetima i jamstvenim rokovima možete vidjeti u kupoprodajnom ugovoru ili dodatnoj dokumentaciji vozila. Za detaljnije informacije obratite se svom SEAT trgovcu.

Pohranjene informacije u upravljačkim uređajima

Crna kutija vozila (Event Data Recorder)

Vaše vozilo raspolaže crnom kutijom vozila (EDR).

EDR funkcija bilježi podatke u slučaju lakšeg ili težeg sudara. Ovi podaci služe kao podrška kod analize ponašanja raznih sustava vozila.

EDR u kratkom vremenskom periodu (obično 10 sekundi ili manje) bilježi dinamične podatke o vožnji i podatke sustava zaštite putnika, primjerice:

- Kako su funkcionirali razni sustavi u vozilu.
- Jesu li vozač i suvozač vezali sigurnosne pojaseve.
- Kako je vozač koristio papučicu gasa ili kočnice.
- Brzina vozila.
- GPS pozicija.

Ti podaci pridonose boljem razumijevanju okolnosti u kojima je došlo do sudara.

Također se bilježe podaci sustava potpora za vozača. Oni sadrže informacije o tome je li primjerice sustav bio aktivan ili neaktivan i jesu li regulacije sustava utjecale na dinamično ponašanje vozila te je li u prethodno opisanim situacijama vozilo prešlo u drugi vozni trak prilikom ubrzanja ili smanjenja brzine.

Ovisno o opremi vozila to uključuje sljedeće podatke sustava:

- Automatska regulacija razmaka
- Potpora zadržavanja vozila na voznom traku
- Potpora pri parkiranju
- Funkcija kočenja u nuždi.

Podaci iz EDR-a bilježe se isključivo u posebnim situacijama sudara. U normalnim uvjetima vožnje podaci se ne bilježe.

U unutrašnjosti vozila ili u okolici vozila ne snimaju se audio i video podaci. Osobni podaci kao ime, dob ili spol ne bilježe se ni u kojim okolnostima. Za razliku od toga postoji mogućnost da treće osobe (poput tijela kaznenog pro-

gona) sadržaj EDR-a povežu s drugim bazama podataka i na taj način uspostave vezu s određenom osobom u kontekstu istraživanja sudara.

Za očitavanje EDR podataka potreban je, kao što je zakonski propisano, pristup OBD sučelju („On-Board dijagnoza“) vašeg vozila s uključenim motorom.

SEAT nema pristup crnoj kutiji vozila, osim ako vlasnik (ili kod „leasinga“ korisnik leasinga) ne dodijeli svoje odobrenje za pristup. Uzimajući u obzir zakonske i ugovorne odredbe, ovdje postoje i izuzeci.

Na temelju zakonskih zahtjeva koji vrijede za proizvode koji se odnose na vašu sigurnost marka SEAT može koristiti podatke crne kutije vozila za terenska istraživanja i za poboljšanje kvalitete sustava vozila. Podaci koji se koriste za terenska istraživanja obrađuju se anonimno (to znači bez podataka o vozilu, vlasniku ili korisniku leasinga).

Antene vozila

Infotainment sustav i antene

Antene za infotainment sustav ugrađene su na različitim mjestima u vozilu:

- Na krovu.
- Na vjetrobranskom staklu između slojeva stakla.
- Na stražnjem staklu i na staklima s otisnutom antenskom strukturom »» ①.

! NAPOMENA

Otisnuta antenska struktura na stražnjem staklu i prozorima može se oštetiti trljanjem o predmete ili proizvodima koji imaju nagrizajuće djelovanje ili sadrže kiseline.

- Nemojte pričvršćivati naljepnice u područje stražnjeg stakla i prozora.
- Otisnutu antensku strukturu nemojte nikad čistiti nagrizajućim sredstvima ili sredstvima koja sadrže kiseline.

Informacije o materijalu i recikliranju

Ekološka prihvatljivost

Pri konstruiranju, odabiru materijala i proizvodnji vašeg novog SEAT vozila zaštita okoliša imala je važnu ulogu.

Konstruktivne mjere za poticanje recikliranja

- Spojevi su oblikovani tako da se mogu lako demontirati
- Demontaža je pojednostavljena zahvaljujući moduskom načinu gradnje
- Poboľšana je čistoća sirovina.
- Plastični dijelovi i elastomeri označeni su prema ISO 1043, ISO 11469 i ISO 1629.

Odabir materijala

- Korištenje materijala koji se može reciklirati.
- Korištenje kompatibilnih plastičnih materijala unutar jedne grupe ako se pojedine komponente ne mogu lako međusobno razdvojiti.
- Korištenje materijala koji se može reciklirati i/ili recikliranog materijala.
- Manja koncentracija hlapljivih sastavnih dijelova plastike, uključujući i mirise.
- Korištenje sredstava za hlađenje bez freona.

Zabranu uporabe teških metala, osim zakonski definiranih izuzetaka (privitak II Direktive 2000/53/EZ o otpadnim vozilima): kadmij, olovo, živa, krom VI.

Proizvodnja

- Smanjenje udjela otapala u voskovima za zaštitu šupljina.
- Korištenje plastičnih folija za transport vozila.
- Primjena ljepljiva koja ne sadrže otapala.
- Primjena sredstava za hlađenje bez freona u rashladnim sustavima.
- Recikliranje i energetsko recikliranje otpada (RDF).
- Poboľšanje kvalitete otpadnih voda.
- Primjena sustava za povrat toplinske energije (izmjenjivač topline, entalpijski rotori i sl.).
- Korištenje lakova koji se otapaju u vodi.

Recikliranje električnih i elektroničkih uređaja

Svi električni i elektronički uređaji koji nisu fiksno ugrađeni u vozilu moraju biti trajno i neizbrisivo označeni sljedećim simbolom:



Taj simbol ukazuje na to da električni i elektronički uređaji ne smiju dospjeti u običan kućni otpad, već ih se mora zbrinuti kao poseban otpad.

Recikliranje proizvoda

✓ Vrijedi za tržište: Francuska



SL 193 Napomena o recikliranju za Francusku.

Uvažite sljedeće napomene o recikliranju
 »» (SL 193) za sljedeće predmete:

- Ključ vozila.
- Daljinski upravljač na radiosignal dodatnog grijanja i prozračivanja.
- Kompresor.
- Kabel za punjenje.
- Karta za mobilni ključ.



SL 194 Napomena o recikliranju aparata za gašenje požara u Francuskoj.

Uvažite sljedeće napomene o recikliranju
»» (SL 194) za sljedeće predmete:

- Aparat za gašenje požara.



SL 195 Napomena o recikliranju za Francusku.

Uvažite napomene za recikliranje »» (SL 195) dokumenata i ambalaže odn. vrećica za sljedeće predmete:

- Priručnik za održavanje.
- Komplet prve pomoći.
- Aparat za gašenje požara.
- Kompresor.
- Kabel za punjenje.
- Priključak za punjenje i brtva.
- priručni alat.
- Sprej za otklanjanje defekta gume
- Dizalica vozila.
- Sigurnosni trokut.
- Sigurnosni prsluk.
- Torba za alat.



Napomena o zaštiti okolišta

Triman logotip i Infotri simbol sadrže važne informacije za krajnjeg potrošača vezano uz razvrstavanje.

Recikliranje proizvoda

✓ Vrijedi za tržište: Italija

Oznaka zaštite okoliša

Zakonski dekret br. 116 [3. rujna 2020.], kojim se provode Direktiva EU-a 2018/851 o otpadu i Direktiva EU-a 2018/852 o ambalažama i otpadnim ambalažama, propisuje da se sve ambalaže moraju prikladno obilježiti kako bi se olak-

šali prikupljanje, ponovna upotreba i recikliranje ambalaža te kako bi se potrošačima pružile točne informacije o konačnom mjestu reciklaže za ambalaže.

Putem sljedećeg QR koda, koji vodi na web-stranicu s informacijama navedenim u odredbi, mogu se pozvati informacije o oznaci zaštite okoliša ambalaže koja se nalazi u vozilu.



Izjava o sukladnosti

Prodaja gotovih proizvoda na britanskom tržištu (Engleska, Wales i Škotska)



Oznaka UKCA (UK Conformity Assessed) nova je britanska oznaka proizvoda potrebna za određene proizvode koji se stavljaju na tržište u Velikoj Britaniji (Engleska, Wales i Škotska).

Uvoznik:

Volkswagen Group United Kingdom Ltd.
Yeomans Drive, Blakelands
Milton Keynes, MK 14 5AN
United Kingdom

Vozila koja na britanskom tržištu prodaje gore navedeni uvoznik mogu sadržavati potpune proizvode koji odgovaraju sljedećim odredbama:

- Uredba o elektromagnetskoj kompatibilnosti, 2016.
- Uredba o električnim pogonskim materijalima, 2016.
- Uredba o isporuci strojeva [sigurnost] [izmjena], 2011.
- Uredba o emisijama buke uređaja i strojeva predviđenih za uporabu na otvorenom, 2001.
- Uredba o ograničenju upotrebe opasnih tvari u električnim i elektroničkim uređajima, 2012.
- Uredba o medicinskim proizvodima, 2002 [SISI 2002., br. 618, izmijenjena verzija] [UK MDR 2002.]
- Uredba o tlačnoj opremi [sigurnost], 2016.
- Uredba o osobnoj zaštitnoj opremi [provedba], 2018.

Informacije

Za medicinske proizvode oznaka C € u Ujedinjenom Kraljevstvu ostaje važeća do 30. lipnja 2023.

Sukladno gore navedenim uredbama uvoznik je osigurao sljedeće:

Proizvođač je proveo odgovarajuću procjenu sukladnosti, kreirao tehničke dokumente i ispunjava zahtjeve oznake.

Informacije

Do 31. prosinca 2025. britanska oznaka može se staviti na etiketu koja se nalazi na proizvodu ili dokumentu priloženom proizvodu.

Uređaji na radiosignal

Pojednostavljena izjava o sukladnosti

Vaše vozilo posjeduje razne radioelektrične uređaje. Proizvođači tih uređaja donose obrazloženje prema kojemu ti uređaji zadovoljavaju EU Direktivu 2014/53/EU ako je to zakonski propisano.

Cijeli tekst EU izjave o sukladnosti može se pronaći na sljedećoj internetskoj adresi:

<https://www.seat.hr/servis/seat-servis/korisne-informacije/informacije-o-direktivama-201453eu>



Ujedinjeno Kraljevstvo

Vaše vozilo posjeduje razne radioelektrične uređaje. Proizvođači ovih uređaja izjavljuju da ovi uređaji ispunjavaju UK smjernicu o uređajima na radiosignal 2017 [SI 2017/1206] u onoj mjeri u kojoj to iziskuje zakon.

Cijeli tekst izjave o sukladnosti može se pronaći na sljedećoj internetskoj adresi:

<https://www.seat.hr/servis/seat-servis/korisne-informacije/informacije-o-direktivama-201453eu>



Ukrajina

Vaše vozilo posjeduje razne radioelektrične uređaje. Proizvođači ovih uređaja izjavljuju da ovi uređaji ispunjavaju ukrajinsku smjernicu o uređajima 355/2017 (TR uređaj na radiosignal) u onoj mjeri u kojoj to iziskuje zakon.

Cijeli tekst izjave o sukladnosti može se pronaći na sljedećoj internetskoj adresi:

<https://www.seat.hr/servis/seat-servis/korisne-informacije/informacije-o-direktivama-201453eu>



Adrese proizvođača

U sljedećem su dijelu navedene adrese proizvođača za one komponente koje zbog svoje veličine ili karakteristika ne mogu imati naljepnicu iako je to zakonski propisano:

Centralni upravljački uređaj (BCM)

Robert Bosch GmbH/Braunschweig
Theodor-Heuss-Strasse 12
38122 - Braunschweig, Deutschland
Tel.: 0049 53188890

Sustav Keyless Access i ključ s daljinskim upravljačem centralnog zaključavanja na radiosignal

HELLA GmbH & Co. KGaA/Hamm
Roemerstr. 66
59075 - Hamm, Deutschland
Tel.: 0049 23817980

Krovna antena

ASK Industries S.p.A
Via dell'Industria n.12/14/16
60037 Monte San Vito (AN), Italy
Phone: +3907174521
Website: www.askgroup.it

Mitsumi Electronics Europe GmbH
Siemensstrasse 32
63225 Langen, Germany
Phone: +49 (0) 6103913-0
Website: www.minebeamitsumi.co.jp

Molex CVS Hildesheim GmbH
Daimlerring 31
31135 Hildesheim, Germany
Phone: +49 3377 3160
Website: www.molex.com

Antensko pojačalo

ASK Industries S.p.A
Via dell'Industria n.12/14/16
60037 Monte San Vito (AN), Italy
Phone: +3907174521
Website: www.askgroup.it

Hirschmann Car Communication GmbH
Stuttgarter Strasse 45-51
72654 Neckartenzlingen, Germany
Phone: +49 7127 140
Website: www.te.com

KATHREIN Automotive GmbH
Römerring 1
31137 Hildesheim, Germany
Phone: +498031184-0
Website: www.kathrein.com

Molex CVS Hildesheim GmbH
Daimlerring 31
31135 Hildesheim, Germany
Phone: +49 3377 3160
Website: www.molex.com

Antena navigacije

Hirschmann Car Communication GmbH
Stuttgarter Strasse 45-51
72654 Neckartenzlingen, Germany
Phone: +49 7127 140
Website: www.te.com

KATHREIN Automotive GmbH
Römerring 1
31137 Hildesheim, Germany
Phone: +498031184-0
Website: www.kathrein.com

Connectivity Box

Molex CVS Dabendorf GmbH
Märkische Strasse 72
15806 Zossen OT Dabendorf, Germany
Phone: +49 3377 3160
Website: www.molex.com

Osnovna verzija infotainment sustava

Panasonic Automotive Systems Czech
U Panonicu 266
530 06, Pardubice, Czech Republic

Opcijski infotainment sustav

LG Electronics Mlawa SP
LG Electronics 7
06 500, Mlawa

Daljinski upravljač grijanja vozila u mirovanju na radiosignal

Digades GmbH Digitales Und Ana/Zittau
Äußere Weberstr. 20
02763 - Zittau, Njemačka
Tel.: 0049 358357750

Kombinirani instrument

Analogni kombinirani instrument SE38x/SE316
Visteon Electronics Germany GmbH
Visteonstr. 4-10
50170 Kerpen, Germany

Analogni kombinirani instrument, ostali modeli
Continental Automotive Spain,S.A.
Crta. de Rubí a Ullastrell, nº 12-30
08191 Rubí (Barcelona - Spain)

FPK (digitalni)

Continental Automotive GmbH
VDO-Strasse 1,
64832 Babenhausen, Germany

Panasonic Automotive Systems Europe GmbH
Robert Bosch Str. 27-29
63225 Langen, Germany

Panasonic Automotive Systems Czech, s.r.o.
U Panonicu 266
530 06, Pardubice, Czech Republic

Digital Cockpit CUPRA Born
Europe - CE

LG Electronics Inc. Single Point of Contact
Krijgsman 1, 1186 DM Amstelveen,
Nizozemska

Ujedinjeno Kraljevstvo – UKCA
LG Electronics U.K. Ltd,
Velocity 2, Brooklands Drive,
Weybridge, KT13 OSL

Radarski senzori sprijeda

MRR za SE38X
Robert Bosch GmbH
Markwiesenstrasse, 46
72770 Reutlingen (Kusterdingen) Germany

MRR za modele Tarraco, Ateca, Ibiza, Arona
Automotive Distance Control Systems GmbH
Peter-Dornier-Strasse, 10
88131, Lindau, Germany

Radarski senzori straga

Hella GmbH & Co. KGaA
Rixbecker Straße 75
59552 Lippstadt (Germany)

Online Connectivity Unit

LG ELECTRONICS INC.
10, Magokjungang 10-ro,
Gangseo-gu, Seoul, Republic of Korea

Radioelektrični uređaj, frekventijska područja, maksimalna snaga odašiljanja

U nastavku će se pojasniti pojam radioelektričnih uređaja¹⁾ koji se mogu ugraditi u SEAT modele. Ako nije drugačije navedeno, podaci vrijede za sve modele (odstupanja su navedena u fusnotama tabela).

Frekventijsko područje	maks. snaga odašiljanja
Ključ s daljinskim upravljačem na radiosignal (vozilo)	
433,05- 434,78 MHz	10 mW (ERP)
433,05-434,79 MHz	10 mW
868,0-868,6 MHz	25 mW
434,42 MHz	32 µW

Daljinski upravljač na radiosignal (grijanje vozila u mirovanju)	
868,7-869,2 MHz (869,0 MHz)	25 mW
✓ Vrijedi za: Leon, Ateca, Tarraco	

Odašiljač-prijamnik (grijanje vozila u mirovanju)	
868,7-869,2 MHz (869,0 MHz)	23,5 mW
✓ Vrijedi za: Leon, Ateca, Tarraco	

Bluetooth	
2402-2480 MHz	6 dBm
2400-2483,5 MHz	10 dBm

¹⁾ Stavljanje u pogon ili odobrenje za korištenje radioelektroničke tehnologije u određenim europskim zemljama može biti ograničeno, nemoguće ili moguće samo pod dodatnim uvjetima.

Priključak na vanjsku antenu na vozilu

GSM 900: 880-915 MHz	33 dBm
GSM 1800: 1710-1785 MHz	30 dBm
WCDMA FDD I: 1920-1980 MHz	24 dBm
WCDMA FDD III: 1710-1785 MHz	21 dBm
WCDMA FDD VIII: 880-915 MHz	21 dBm
LTE FDD1: 1920-1980 MHz	23 dBm
LTE FDD3: 1710-1785 MHz	23 dBm
LTE FDD7: 2500-2570 MHz	23 dBm
LTE FDD8: 880-915 MHz	23 dBm
LTE FDD20: 832-862 MHz	23 dBm

✓ Vrijedi za: Tarraco, Leon

Bežična pristupna točka

2400-2483,5 MHz	10 dBm
-----------------	--------

✓ Vrijedi za: Leon, Ateca, Tarraco

Keyless Access

434,42 MHz	32 μW
125 kHz	89 dBμA/m ^{a1}

^{a1} Vrijedi za tržište: Ukrajina

Radarski senzori za sustave potpora sprijeda

76 GHz-77 GHz	28,2 dBm ^{a1}
	35,0 dBm ^{b1}

^{a1} Vrijedi za: Leon

^{b1} Vrijedi za: Ibiza, Arona, Ateca, Tarraco

Radarski senzori za sustave potpora straga

24050-24250 MHz	20 dBm
-----------------	--------

Bežična funkcija punjenja

110-120 kHz	5 W
-------------	-----

Kombinirani instrument

125 kHz	40 dBμA/m
---------	-----------

Online Connectivity Unit

EGSM900: 880-915 MHz	33 dBm
DCS1800: 1710-1785 MHz	31 dBm
UMTS FDD 1: 1920-1980 MHz	24 dBm
UMTS FDD 3: 1710-1785 MHz	24 dBm
UMTS FDD 8: 880-915 MHz	24 dBm
E-UTRA FDD 1: 1920-1980 MHz	23,5 dBm
E-UTRA FDD 3: 1710-1785 MHz	23,0 dBm
E-UTRA FDD 7: 2500-2570 MHz	23,5 dBm
E-UTRA FDD 8: 880-915 MHz	23,0 dBm
E-UTRA FDD 20: 832-862 MHz	23,5 dBm
E-UTRA FDD 28: 703-748 MHz	23,0 dBm

Dodatne informacije za zemlje izvan Europske unije

Meksiko

Vaše vozilo posjeduje razne radioelektrične uređaje. Proizvođači tih uređaja izjavljuju da uređaji zadovoljavaju Smjernicu RLVCOAR15-0008 u onaj mjeri u kojoj to iziskuje zakon. Cijeli tekst izjave o sukladnosti može se pronaći na sljedećoj internetskoj adresi:

<https://www.seat.mx/servicio/mi-seat/manual-del-propietario.html>

Potvrda: RLVHERS17-0286. Radar za kratke dionice RS4 Hella KGaA Hueck & Co. IFT:RLVHERS17-0286. Preduvjet za korištenje uređaja je ispunjavanje sljedećih dvaju uvjeta: (1) da taj uređaj po mogućnosti ne izaziva štetne smetnje i (2) da taj uređaj mora tolerirati prijam električnih smetnji, pa čak i smetnji koje mogu dovesti do nepoželjnog ponašanja tijekom rada.

Ujedinjeno Kraljevstvo

Za uvoznike u Ujedinjenom Kraljevstvu vrijedi sljedeće:

Volkswagen Group United Kingdom Ltd.
Yeomans Drive, Blakelands
Milton Keynes, MK 14 5AN
United Kingdom

Turska

Telsiz Ekipmanları Yönetmeliği (2014/53/AB)

Aracınızda çeşitli telsiz ekipmanları bulunmaktadır.

Telsiz Ekipmanları Yönetmeliği (2014/53/AB) açısından Türkiye pazarı için radyo ekipmanı ithalatçısı (bu bilgi sadece resmi temsilcimiz olan Doğu Otomotiv Servis ve Ticaret A.Ş.'nin ithal ettiği ürünler için geçerlidir):

Doğu Otomotiv Servis ve Ticaret A.Ş.
Şekerpinar Mahallesi, Anadolu Caddesi, No: 22
ve 45
41420 Çayırova/Kocaeli

Ukrajina

Імпортер:

ТОВ «Порше Україна»
просп. Павла Тичини, 1В, офіс „В“, 4-й по -
верх
02152 Київ, Україна.

Uvoznik:

Porsche Ukraine LLC
Pavla Tychynty ave. 1V, Office "B", 4th floor
02152 Kyiv, Ukraine.

Tehnički podaci

Informacije o tehničkim podacima

Identifikacijski podaci vozila

Vrijednosti navedene u tehničkim podacima mogu se razlikovati ovisno o dodatnoj opremi ili verziji modela te kod posebnih izvedbi vozila i opreme za određene zemlje.

Podaci u službenim ispravama vozila uvijek imaju prednost.

Kratice korištene u odlomku 'Tehnički podaci'

kW	Kilovat, snaga motora
KS	Konjska snaga, (zastarjeli naziv), snaga motora
pri o/min	Okretaji motora (broj okretaja) u minuti
Nm	Njutnmetar, mjerna jedinica za zakretni moment motora
CZ	Cetanski broj, mjera za određivanje sposobnosti paljenja dizelskog goriva
ROZ	Istraživački oktanski broj, mjera za određivanje antidetonacijske postojanosti benzinskog goriva

Broj šasije

Brojeve šasija pronaći ćete na sljedećim mjestima:

- Na naljepnici s podacima o vozilu.
- Ispred ili ispod vjetrobranskog stakla.
- Desno u prostoru motora.

Pločica s oznakom tipa

Pločica s oznakom tipa nalazi se na okviru vrata na desnoj strani vozila. Vozila za određena izvozna tržišta nemaju oznaku tipa.

Performanse

Vrijednosti se odnose samo na optimalne uvjete na kolniku i vremenske uvjete.

Performanse vozila izračunate su bez bilo kakve opreme koja bi ih mogla ograničiti, npr. dodatne opreme.

Potrošnja goriva

Vrijednosti potrošnje utvrđene su na temelju mjerenja koja su proveli i nadzirali laboratoriji s CE oznakom u skladu s važećom verzijom propisa (dodatne informacije o tome možete pronaći u Službi za objave Europske unije na internetskoj stranici EUR-Lex: © Europska Unija, <http://eur-lex.europa.eu/>) i vrijede za navedena svojstva vozila.

Potrošnja goriva i CO₂ emisije navedene su u ispravama vozila koje su isporučene kupcu prilikom primopredaje vozila.

Potrošnja goriva i CO₂ emisije ne ovise samo o snazi vozila jer na vrijednosti potrošnje odnosno emisije mogu utjecati i drugi čimbenici kao što su način vožnje, uvjeti na cesti i prometu, utjecaji okoliša, opterećenje i broj putnika.

Volumen spremnika za gorivo

Benzinski motori 40 l, od toga cca. 7 l rezerve

Mase

Vrijednosti navedene za masu u vožnji vrijede za vozilo pripravno za vožnju s vozačem (75 kg), radnim tekućinama i eventualno alatom i rezervnim kotačem. Navedena masa u vožnji povećava se uslijed dodatnih oprema i naknadne ugradnje dodatne opreme čime se smanjuje moguće korisno opterećenje.

Opterećenje krova

Maksimalno dopušteno krovno opterećenje vašeg vozila iznosi 75 kg.

Opterećenja prikolice

Maksimalno dopušteno okomito opterećenje ruda na glavi kuke mehanizma za vuču iznosi 50 kg.

UPOZORENJE

Navedene vrijednosti za maksimalno dopuštene mase ne smiju se prekoračiti. Postoji opasnost od sudara i oštećenja!

Podaci o motoru

Benzinski motori	1.0 MPI start-stop		1.0 TSI start-stop		
Snaga u kW [KS] pri 1/min	59 (80)/6.300		70 (95)/5.000-5.500	81 (110)/5.500	
Maks. okretni moment [Nm pri 1/min]	93/3.700-3.900		175/1.600-3.500	200/2.000-3.000	
Broj cilindara/obujam [cm ³]	3/999		175/1.600-3.500	3/999	
Gorivo	Super benzin 95 / Normal 91 (uz neznatan gubitak snage) ROZ				
Ručni mjenjač	Ručni mjenjač		Ručni mjenjač	Ručni mjenjač	DSG
Najveća brzina [km/h]	172 (IV)		186 (V)	195 (V)	195 (VI)
Ubrzanje 0-100 km/h [s]	15,3		11,0	10,3	10,3
Dopuštena ukupna masa [kg]	1.630 ^{a1}		1.660 ^{a1}	1.690 ^{a1}	1.700 ^{a1}

^{a1} Ovisno o opremi.

Benzinski motori	1.0 EcoTSI start-stop		1,5 TSI start-stop	1.6 MPI	
Snaga u kW [KS] pri 1/min	85 (115)/5.000-5.500		110 (150)/5.000-6.000	81 (110)/5.800	
Maks. okretni moment [Nm pri 1/min]	200/2.000-3.500		250/1.500-3.500	152/3.850-4.100	
Broj cilindara/obujam [cm ³]	3/999		4/1.498	4/1.598	
Gorivo	Super benzin 95 / Normal 91 (uz neznatan gubitak snage) ROZ				
Ručni mjenjač	Ručni mjenjač	DSG	DSG	Ručni mjenjač	Automatski mjenjač
Najveća brzina [km/h]	195 (VI)	195 (VI)	216 (VI)	190 (V)	190 (V)
Ubrzanje 0-100 km/h [s]	9,5	9,5	8,1	10,4	10,8
Dopuštena ukupna masa [kg]	1.690 ^{a1}	1.690 ^{a1}	1.720 ^{a1}	1.650 ^{a1}	1.680 ^{a1}

^{a1} Ovisno o opremi.

Dimenzije

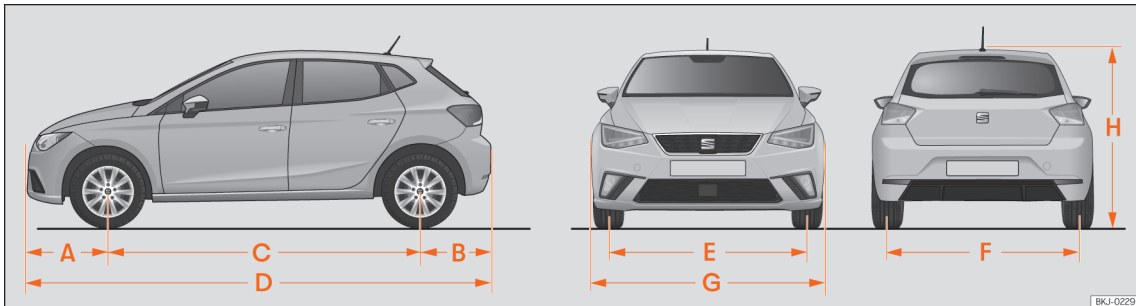

SL. 196 Dimenzije

		IBIZA
A/B	Prevjesi sprijeda/straga (mm)	796/699
C	Međuosovinski razmak (mm)	2.564
D	Dužina (mm)	4.059
E/F	Širina traga ^{a1} sprijeda/straga (mm)	1.525/1.505
G	Širina (mm)	1.780
H	Visina pri praznom vozilu (mm)	1.447

^{a1} Ovaj podatak ovisi o vrsti naplataka. Vrijednosti za kotače 185/65 R15 ET40.

Kazalo pojmova

Brojevi i simboli

12-V akumulator vozila	266
kontrolne žaruljice	269
menadžment energije	270
odspajanje i spajanje	268
punjenje	268
razina kiseline	267
zamjena	268
12-V baterija vozila	
pomoć pri pokretanju	240

A

ACC	142
Aktiviranje aplikacije SEAT CONNECT.	176
Aktiviranje u slučaju nužde	
suvozačeva vrata	74
Aktualni dokumenti u prilogu	186
Akumulator	64
Alarmni uređaj protiv krađe	71
nadzor unutrašnjosti vozila i zaštita od odvoza	72
prikolica	226
Android Auto™	
izbornik	183
osobitosti	184
preduvjeti	183
prekid veze	184
uspostavljanje veze	184
Antiblokadni sustav	132
Antifriz	257
Aplikacije	182

Apple CarPlay	
izbornik	182
osobitosti	183
preduvjeti	182
prekid veze	183
uspostavljanje veze	183
Auto Lock (centralno zaključavanje)	68
Auto Unlock	68
Automatska regulacija razmaka	142
ograničenja sustava	146
posebne situacije u vožnji	145
prikazi na ekranu	143
rukovanje	143
smetnja funkcije	147
upozoravajuća i kontrolna žaruljica	147
Automatske autopraonice	293
Automatski mjenjač	
blokada izvlačenja ključa paljenja	113
kolo upravljača s tipkama za mijenjanje stupnjeva prijenosa	123
kontrolna žaruljica	121
napomene za vožnju	124
položaji ručice mjenjača	121
potpora za vožnju nizbrdo	128
tiptoronic	123
Automatsko upravljanje svjetlima za vožnju	88
Autorska prava	194

B

Balansiranje kotača	274
Benzin	
aditivi	234
filtrar za čestice	236
točenje	234
Blokada izvlačenja ključa paljenja	113
Blokada suvozačevih vrata u slučaju nužde	74

Brava paljenja	113
Brava vrata	74
Bravica	48
Brisač	
funkcije	97
Brisač stražnjeg stakla	96
Brisači	96
osobitosti	96
podizanje brisača	238
ručica brisača	96
senzor za prepoznavanje kiše i svjetla	97
servisni položaj	238
skidanje metlice brisača	238
Broj mjesta za sjedenje	37
Brojač dnevne kilometraže	27
Brojač kilometara	14, 16
dnevna dionica	20
ukupna dionica	20
Brojač okretaja	14, 16, 17

C

Centralno zaključavanje	67
alarmni uređaj protiv krađe	71
automatsko zaključavanje radi zaštite od neželjenog otvaranja	68
blokada u slučaju nužde	74
ključ na radiosignal	69
sustav Keyless Access	65
tipka centralnog zaključavanja	69
Checkliste	
preduvjeti za Apple CarPlay	182
Cilindar brave vrata	74
Coming home	92
Cornering svjetlo	89
Crna kutija vozila	300

Č

Čimbenici koji negativno utječu na sigurnost u vožnji	35
Čišćenje	
posebna njega	296
pranje vozila	293
unutrašnjost vozila	295
visokotlačni uređaj za čišćenje	293
vozilo izvana	294
D	
Deaktiviranje prednjeg zračnog jastuka	48
Deaktiviranje SEAT CONNECT usluga	178
Dimenzije vozila	310
Dinamična regulacija visine svjetlosnog snopa	93
Dizalica vozila	238
mjesto za postavljanje dizalice	282
Dječje sjedalice	
i-Size	54
ISOFIX	54
podjela na razrede	51
pričvršćivanje dječje sjedalice sigurnosnim pojasmom	58
sigurnosne napomene	52
sustav Top Tether	57
sustavi pričvršćivanja	54
Dodatna oprema	298
Dodirni zaslon	189, 190
Dokaz o vlasništvu	177
Držač za napitke	
držač za boce s pićem	172
sprijeda	172
u središnjem naslonu za ruke straga	172
DSG	121
Dubina profila gume	276

E

e-Call	61
E10	
vidi Etanol (gorivo)	235
ECO savjeti	26
Ekran kombiniranog instrumenta	14, 16, 19
Ekran radiouređaja: čišćenje	295
Električni podizači prozora	77
Električni uređaji	173
Elektronička blokada diferencijala	132
Elektronička blokada protiv otuđenja	117
Elektronička kontrola stabilizacije (ESC)	132
ESC	
Elementi za rukovanje na kolu upravljača	82
elektronička kontrola stabilizacije	132
modus sportske vožnje	133
uključivanje i isključivanje	133
Etanol (gorivo)	235
Event Data Recorder	300

F

Filtar za čestice	236
Filtar za prašinu i pelud	102
Frekvencijska područja	199
Frontalni sudari i zakoni fizike	40
Full LED glavna svjetla	249
Full Link	181
aplikacije	182
postavke	182
simboli	182
Funkcija potpore za vožnju nizbrdo	128

G

Garancija	300
Glavna svjetla	
vožnje u inozemstvu	94
Gorivo	
benzin	234
etanol	235
oznaka	234
pokazivač zalihe goriva	17
točenje	233
ušteda	110
Grijanje	102
Grijanje i svjež zrak	105
Grijanje sjedala	106
Guma	
strana tijela koja su prodrle u gumu	272
Gumb za pokretanje	114
Gume	272
dodatna oprema	272
indeks brzine	272
indikatori istrošenosti	276
lanci za snijeg	278
nove gume	273
s uvjetovanim smjerom okretanja	272, 284
tlak u gumama	274
vijek trajanja	274
zimске gume	277
I	
i-Size	54
Indeks brzine	272
Informacije o vozilu	33
Infotainment	186
Android Auto™	183
Apple CarPlay	182

čišćenje	194	ISOFIX	54	zamjena baterije	64
dijeljenje veze preko Wi-Fi-ja	180	ISOFIX sustav	54	zamjenski ključ	63
funkcijske površine	31	Ispušni plin	235	Ključ na radiosignal	
individualno namještanje	192	Izbornik servis		otključavanje i zaključavanje	69
individualno namješteni izbornici	192	pokazivač servisnih intervala	27	Ključ za kotače	238
informacije o vozilu	33	Izbornik Servis		Ključevi	
media modus	202	identifikacijski broj vozila	27	otključavanje i zaključavanje	69, 74
MirrorLink®	184			Kočenje	
navigacija	205	J		potpora pri kočenju	132
padajući izbornik	192	Jačina zvuka		Kočiona tekućina	260
pomoć	30	u vanjskim audio izvorima	193	Kočioni sustav	
postavke zvuka	193	K		upozoravajuća žaruljica	132
potpore i postavke vozila	34	Kabel za pomoć pri pokretanju	240	Kočnice	130
pregled elemenata za rukovanje	189, 190	Kamera		kočiona tekućina	260
prije prvog korištenja	186	čišćenje	26	nove kočione obloge	130
prilagodba izbornika	192	Kamera za vožnju unatrag	139, 167	pajačivač site kočenja	130
pristup internetu	181	Katalizator	235	Količine punjenja	
provodjenje funkcija	192	Keyless Access		tekućina za pranje stakla	261
prva konfiguracija	32	otklanjanje problema	67	Kolo upravljača	
radio modus	198	otključavanje i zaključavanje vozila	65	elementi za rukovanje	82
rukovanje	192	pokretanje motora	116	namještanje	83
sigurnosne napomene	186	Press & Drive	114	tipke za mijenjanje stupnjeva prijenosa	
sistemske postavke	193	Kiselina akumulatora	267	[automatski mjenjač]	123
sučelje za telefon	212	Klima-uređaj		Kombinirani instrument	13
tehnički podaci	194	manualni klima-uređaj	105	digital Basic	14
tutorijal	30	Klimatizacija	102	digitalni (SEAT Digital Cockpit)	16
uključivanje i isključivanje	192	elementi za rukovanje	104	korištenje pomoću višenamjenskog kola	
Wi-Fi	180	zatvoreni optok zraka	106	upravljača	29
Wi-Fi Protected Setup (WPS)	180	Klimatiziranje		pokazivač servisnih intervala	28
Infotainment sustav		otklanjanje problema	107	prikazi na ekranu	19
vidi Infotainment	30	Ključ		simboli	11
Inspekcijski servis	262, 290	daljinski upravljač na radiosignal	63	upozoravajuće i kontrolne žaruljice	11
Intervali održavanja	262	ključ vozila	63	upozorenja i informacijske napomene	22
Isključivanje		sinkroniziranje	65	vrijeme i datum	27
telefon	213			Komforna funkcija žmigavca	90
Isključivanje svjetala	88				

Komforno otvaranje					
stakleni krov	80				
Komforno zatvaranje					
stakleni krov	80				
Komplet ključeva vozila	63				
Komplet za popravak guma	286				
brtvljenje gume	287				
kontrola nakon 10 minuta vožnje	288				
pumpanje gume	287				
sastavni dijelovi	287				
Kontrola tlaka u gumama	285				
Kontrola tlaka u gumama					
prikaz kontrole tlaka u gumama	284				
Kontrolne žaruljice					
općeniti pregled	11				
Kontrolni popisi					
preduvjeti za Android Auto™	183				
preduvjeti za MirrorLink®	184				
Korištenje u zimskim uvjetima					
gume	277				
tragovi soli	98				
Kotači					
demontaža i montaža	283				
lanci za snijeg	278				
novi kotači	273				
pomoćni kotač	279				
ukrasni poklopac kotača	280				
vijci kotača	276				
zamjena	276, 278				
Krovni nosač prtljage	222				
pričvršćivanje poprečnih šipki	222				
Kuka za odjeću	173				
Kuke za torbu	173				
		L			
		Ladice	172		
		Lak vozila			
		njega	294		
		Lanci za snijeg	278		
		Lane Assist	151		
		kontrolne žaruljice	152		
		upozoravajuće i kontrolne žaruljice	152		
		Leaving home	92		
		Licence	194		
		Light Assist	91		
		Lociranje vozila	177		
		M			
		Marke	194		
		Mase	308		
		Media modus	202		
		Medijski modus			
		oprema	203		
		simboli	203		
		Mehanizam vuču			
		montaža nosača za bicikl	230		
		Mehanizam za vuču			
		naknadna ugradnja	231		
		smetnja funkcije	226		
		Menadžment energije	270		
		Metlice brisača vjetrobranskog i stražnjeg stakla			
		čišćenje	239, 294		
		Metlice brisača vjetrobranskog stakla i stražnjeg stakla			
		servisni položaj	238		
		MirrorLink®			
		izbornik	184		
		osobitosti	185		
		postavke	182		
		preduvjeti	184		
		prekid veze	185		
		uspostavljanje veze	184		
		Mijenjanje stupnjeva prijenosa			
		ručni mjenjač	120		
		Mjesta na kojima postoji opasnost od eksplozije			
			213		
		Mjesta za koja vrijede posebni propisi	213		
		Mjesta za sjedenje u vozilu	37		
		Mobilni telefoni	299		
		Modus slobodnog hoda	125		
		Modus vožnje	130		
		Motor			
		pokretanje	113		
		predgrijavanje	113		
		razrađivanje	112		
		start-stop sustav	118		
		zvukovi	116		
		Motor i paljenje			
		isključivanje motora	116		
		pokretanje motora	116		
		pokretanje motora s Press & Driveom	116		
		pokretanje u nuždi	118		
		predgrijavanje motora	116		
		Motorno ulje			
		daljivanje	264		
		inspekcijski servis	262		
		intervali održavanja	262		
		potrošnja	264		
		provjera motornog ulja	264		
		specifikacije	262		
		šipka za mjerenje ulja	264		
		zamjena	262, 265		

Multimedija		korištenje podataka o kontaktu	209	odlaganje tereta	218
favoriti	203	najčešća odredišta	208	prikolica	223
odabir izvora	203	navigacijske obavijesti	205	sustav nosača prtljage	222, 223
reprodukcija	203	obrada rute	210	ušice za vezanje	221
Multimediji	185, 198	ograničenja	205	vožnja s prikolicom	229
N		plan rute	210	Odobreni rezervni dijelovi	292
Nadzora unutrašnjosti vozila i zaštite od odvoza		pohranjena odredišta	209	Odvezivanje sigurnosnog pojasa	41
aktiviranje	72	pohranjeni podaci	206	Ograničenje sile zatezanja pojasa	43
Naknadna ugradnja		pohranjivanje odredišta	209	prozori	78
mehanizam za vuču	231	povećavanje navigacijske karte	206	Okoliš	
Naljepnica s podacima o vozilu	308	preferirana odredišta	209	ekološka prihvatljivost	301
Namještanje		prometne obavijesti	210	ekološka vožnja	110
nasloni za glavu	85	rukovanje navigacijskom kartom	206	recikliranje električnih uređaja	301
prednja sjedala	84	simboli	206	točenje goriva	233
sjedala	36	smanjivanje navigacijske karte	206	Okomito opterećenje ruda prikolice	223
vrijeme i datum	27	unos adrese za navođenje na odredište	208	Oktanski broj (benzin)	234
Napomena o zaštiti okoliša		usvajanje najčešće korištenih funkcija	211	Online usluge	175
točenje goriva	233	zadnja odredišta	209	Opasnosti kod nevezanog sigurnosnog pojasa	40
Naslon stražnjeg sjedala		Nosač prtljage	222	Općeniti pregled	
podizanje	84	Nosač za bicikl		prikaz vozila iznutra	8
preklapanje	84	maksimalna nosivost	230	upozoravajuće i kontrolne žaruljice	11
Nasloni za glavu	85	montaža na zakretnoj kuki za vuču	230	Opći pregled	
demontaža	86	NJ		prikaz općeg pregleda (vozila s upravljačem na desnoj strani)	10
namještanje	85	Njega vozila	293	prikaz općeg pregleda (vozila s upravljačem na lijevoj strani)	9
Natovarivanje vozila		servisni položaj metlica brisača	238	prikaz vozila odostraga	7
odlaganje komada prtljage	218	O		prikaz vozila sprjeda	6
odlaganje tereta	218	Odabir profila vožnje		Opterećenja prikolice	
opće napomene	218	obilježja	129	natovarivanje prikolice	228
prikolica	228	Odašiljački uređaji	299	Opterećenje ruda prikolice	
prtljažnik	218	Odlaganje komada prtljage	218	natovarivanje prikolice	228
sustav nosača prtljage	223	krovni nosač prtljage	222	Originalna dodatna oprema	292
Navigacija	205, 208	natovarivanje prikolice	228	Osigurač za djecu	
aktualiziranje navigacijskih podataka	208	odlaganje komada prtljage	218	električni podizači prozora	77
funkcija: unos odredišta	208				
funkcije	206				

Osigurači	246	Osvjetljenje kombiniranog instrumenta	94	P	
kutija s osiguračima	246, 247	Osvrtna zrcala		Papučice	37, 109
oznake u boji	246	namještanje vanjskih zrcala	100	Parkiranje	160
prepoznavanje pregorjelih osigurača	247	Osvrtno zrcalo	98	automatski mjenjač	124
pripreme za zamjenu	247	zaslonjivo	99	Parkirni sustavi	
zamjena	247	Otklanjanje problema		automatska regulacija kočenja	161
Osobitosti		DSG spojka	126	potpora pri vožnji unatrag (Rear View Camera)	
Android Auto™	184	start-stop sustav	120	uklanjanje problema	167
Apple CarPlay	183	Travel Assist	155	Podaci o motoru	309
MirrorLink®	185	Otključavanje i zaključavanje	65	Podaci o vožnji	21
pokretanje vožnje vučom	242	daljinskim upravljačem na radiosignal	69	Podizanje vozila	282
vožnja s prikolicom	229	tipkom centralnog zaključavanja	69	Podne prostirke	109
vuča	242	vrata	73	Podnica prtljažnika	220
Osvjetljenje		Otvaranje	67	Podsjetnik na servis	28
AUTO	88	poklopac prostora motora	256	Pokazivač servisnih intervala	27
coming home	92	poklopac spremnika za gorivo	233	Pokazivač stupnja prijenosa	109
Cornering svjetlo	89	prozori	77	Pokazivač temperature	
duga svjetla	88	stakleni krov	80	rashladnog sredstva motora	18
kratka svjetla	88	Otvaranje i zatvaranje	67	vanjski	20
leaving home	92	daljinskim upravljačem na radiosignal	69	Pokazivač zalih goriva	17
osvjetljenje instrumenata	94	na cilindru brave	74	kontrolna žaruljica	17
osvjetljenje prekidača	94	poklopac prostora motora	256	Poklopac spremnika za gorivo	
potpora za duga svjetla	91	poklopac spremnika za gorivo	233	otvaranje i zatvaranje	233
pozicijska svjetla	88	prozori	77	Poklopca prostora motora	
prekidač za svjetla	88	stakleni krov	80	otvaranje i zatvaranje	256
regulacija visine svjetlosnog snopa	93	stražnji poklopac	76	Pokretanje motora	113
ručica za duga svjetla	90	tipkom centralnog zaključavanja	69	Pokretanje motora vučom	243
ručica za žmigavce	90	vrata	73	osobitosti	242
stražnje svjetlo za maglu	90	Otvaranje u nuždi		Položaj pojasne trake	42
svjetla za čitanje	94	stražnji poklopac	76	Pomoć pri parkiranju	
svjetlo za dnevnu vožnju	89	Otvaranje vrata u nuždi		pomoć pri parkiranju plus	163
uključivanje i isključivanje	88	vozačeva vrata	74	pomoć pri parkiranju straga	166
unutrašnja svjetla	94	Oznaka goriva	234	prikaz okoline	163
upozoravajuće i kontrolne žaruljice	88			rukovanje	165
zamjena žaruljice	249			senzori i kamera: Čišćenje	294
zvučna upozorenja	89				

smetnja	163	Potrošnja goriva	171
vizualni prikaz	166	funkcija prekida dovoda goriva	110
Pomoć pri parkiranju straga	166	zašto se povećava potrošnja?	236
Pomoć pri pokretanju	240	Povezivost	
kabel za pomoć pri pokretanju	240	Wi-Fi pristupna točka	180
opis	240	Poziv u nuždi	61
Pomoćni kotač	279	Požar	60
Popravak guma	286	Pranje vozila	
Popravci	298	čišćenje unutrašnjosti	295
Postavke		posebna njega	296
svjetlo	93	vanjsko čišćenje	294
Postavke vozila	34	visokotlačni uređaj za čišćenje	293
Postavke zvuka	193	Pravilan položaj sjedala	
Potpora izlaska iz parkirnog mjesta (RCTA)	169	vozač	37
Potpora kontraupravljanja	128	Pravilan položaj sjedenja	36
Potpora pri kočenju	132	vozač	36
Potpora pri promjeni voznog traka (Side Assist)		Predgrijavanje	113
kontrolna žaruljica	157	Predgrijavanje motora	116
način funkcioniranja	156	Prednja kamera	137
ograničenja sustava	156	Prednje i stražnje metlice brisača	
prikaz u vanjskom zrcalu	157	zamjena	239
promjena traka plus	157	Prednji poklopac	254
situacije u vožnji	158	Prednji prostor	
Potpora pri vožnji unatrag	167	kočiona tekućina	260
Potpora pri vožnji unatrag (Rear View)	167	rashladno sredstvo	257, 259
parkiranje	168	spremnik tekućine za pranje stakla	261
prikaz na ekranu	168	Preduvjeti za Apple CarPlay	182
Potpora za duga svjetla	91	Pregled priručnog alata	238
Potpora za kralježnicu	84	Pregorjele žaruljice	
Potpora za kretanje uzbrdo	127	zamjena žaruljice	249
Potpora za vožnju (Travel Assist)		Prekidač za prozore	77
vidi Travel Assist	153	Preporuka za stupanj prijenosa	109
Potpora za vožnju nizbrdo	128	Press & Drive	
Potpora za zadržavanja vozila na voznom traku (Lane Assist)	151	pokretanje motora	116
		Press & Drive	
		gumb za pokretanje	114
		Pretinac za rukavice	171
		Pretinci	171
		drugi pretinci	173
		ladice	172
		Pretinci za odlaganje	
		pretinac za rukavice	171
		priručna literatura	171
		vidi Pretinci	171
		Prije svake vožnje	35
		Prijenos podataka	175
		Prijevoz djece	51
		Prikaz podataka o vožnji	21
		Prikazi na ekranu	
		automatska regulacija razmaka	143
		brojač kilometara	20
		kombinirani instrument	19
		kontrola tlaka u gumama	284
		otvorena vrata, prednji poklopac i poklopac	
		prtljažnika	20
		položaji ručice mjenjača	121
		potpora kočenja u nuždi (Front Assist)	148
		prometni znakovi	24
		SEAT Drive Profile	129
		servisni intervali	28
		sustav za ograničenje brzine	141
		Travel Assist	153
		upozorenja i informacijske napomene	22
		upozorenje na brzinu	20
		vanjska temperatura	20
		vrijeme i datum	27
		Prikazi na zaslonu	
		ECO savjeti	26
		Prikolica	223
		alarmni uređaj protiv krađe	226
		doljevanje	228
		LED-stražnja svjetla	225, 226

naknadna ugradnja mehanizma za vuču	231	otvaranje i zatvaranje	256	specifikacije	257
namještanje glavnih svjetala	229	sigurnosne napomene	254	upozoravajuća žaruljica	18
opterećenja prikolice	228	Prozori	77	Razrađivanje	
opterećenje ruda prikolice	223, 228	automatsko podizanje i spuštanje	78	nove gume	272
pričvršćivanje	226	automatsko podizanje/automatsko spuštanje	78	nove kočione obloge	130
smetnja funkcije	226	ograničenje sile zatvaranja	78	novi motor	112
stabilizacija spregre	229	Prozračivanje	102	RCTA	169
stražnja svjetla	225, 226	Prtljažnik	76, 218	Rear Traffic Alert	169
tehnički preduvjeti	225	demontaža i ugradnja pokrivke prtljažnika	219	Regulacija brzine	139
uključivanje	226	odlaganje pokrivke prtljažnika	220	Regulacija visine svjetlosnog snopa	93
utičnica	226	otključavanje u nuždi	76	Regulacija vuče	132
uže za vuču	225, 226	povećavanje	84	Rezervni dijelovi	298
vanjska zrcala	225	varijabilna podnica prtljažnika	220	Rezervni ključ	63
vožnja s prikolicom	229	žaruljica prtljažnika	94	Ručica automatskog mjenjača (automatski mjenjač)	
Prilagodba jačine zvuka reprodukcije	193			položaji	121
Priručni alat	238	R		Ručica vrata	74
Privatnost	179	Radarski senzor	136	Ručica za duga svjetla	90
postavke	179	Radarski senzor straga	137	Ručica za žmigavce	90
Prodaja vozila	177	Radio		Ručna kočnica	161
Profil gume	276	frekvencijska područja	199	Ručni mjenjač	120
Profil vožnje	130	namještanje radiopostaje	199	Rukovanje govornim naredbama	196
Profili vožnje (Drive Profile)		oprema	199	aktivacijska riječ	197
vidi Odabir profila vožnje	129	simboli	199	Android Auto™	184
Profili vožnje (SEAT Drive Profile)	129	tipke radiopostaja	199	pokretanje	197
odabir profila vožnje	130	TP (prometne obavijesti)	200	rukovanje	197
Proizvodi za njegu vozila	293	vrste prijama	199	Siri™ (Apple CarPlay™)	183
Prometne informacije	210	Radio modus	198		
Prometne obavijesti		Radiouređaj	198	S	
vidi TP (prometne obavijesti)	200	Rashladni sustav		Safe	70, 117
Prometni znakovi		dolijevanje rashladnog sredstva	259	Satovi	
prikaz na ekranu	24	provjera razine rashladnog sredstva	259	namještanje sata	27
Prosječna potrošnja goriva	16	Rashladno sredstvo motora	257	SEAT CONNECT	175
Prostor motora		pokazivač temperature	18	aktiviranje	176
akumulator	266	provjera razine	259	deaktiviranje	178
motorno ulje	264				

smetnje	178	svrha	44	spojka	126
zakonske odredbe	177	zaštitna funkcija	38	stakleni krov	79
SEAT Digital Cockpit	16	Sigurnosni sustav Safe	70	Smetnja u motoru	
SEAT Drive Profile	129	otklanjanje problema	71	kontrolna žaruljica	236
SEAT Ident	177	Sigurnosni trokut	59	Smjer okretanja	
Senzor za kišu		Sigurnost		gume	284
funkcijska kontrola	98	dječje sjedalice	51	Spojka (kontrolna žaruljica)	126
Senzor za kišu i svjetlo	97	sigurnost djece	51	Stabilizacija sprege	229
Servis		sigurnost u vožnji	35	Stakleni krov	79, 80
Digitalni plan održavanja	290	Sigurnost u vožnji	35	komforno otvaranje i zatvaranje	80
inspeksijski servis	290	Simboli		smetnja funkcije	79
potvrde o obavljenim servisima	290	vidi Upozoravajuće i kontrolne žaruljice	11	zaštita od prignječenja	81
servisni opseg	292	Sistemske postavke	193	Start-stop	118
servisni radovi	290	Situacije u nuždi		Start-stop sustav	
uvjeti korištenja	291	kabel pomoći pri pokretanju	240	kontrolne žaruljice	118
Servisni intervali	28	priručni alat	238	motor se samostalno pokreće	118
Sigurnosne napomene	186	uređaj za svjetlosno upozorenje	59	način funkcioniranja	118
bočni zračni jastuci	49	vuča vozila u slučaju nužde	242	napomene za vozača	120
rukovanje dječjim sjedalicama	52	zamjena kotača	278	Start-Stop sustav	
rukovanje sigurnosnim pojasevima	39	Situacije u slučaju nužde	60	isključivanje i pokretanje	118
zatezači pojaseva	44	komplet za popravak guma	286	manualno uključivanje i isključivanje	120
zračni jastuci za glavu	50	zamjena akumulatora	268	motor se isključuje	118
Sigurnosne opreme	35	zamjena pregorjelog osigurača	247	Stražnja svjetla u karoseriji	
Sigurnosni pojasi		Sjedala		demontaža stražnjeg svjetla	251
namještanje	41	demontaža naslona za glavu	86	Stražnje svjetlo za maglu	
Sigurnosni pojasevi		grijanje	106	kontrolna žaruljica	88
kontrolna žaruljica	39	manualno namještanje	84	Stražnji poklopac	75, 76
mehanizam za automatsko namatanje pojasa,		namještanje naslona za glavu	85	Sučelje za telefon	212
zatezač pojasa i ograničenje sile zatezanja	43	naslon stražnjeg sjedala	84	mjesto na kojima postoji opasnost od eksplozije	213
nisu vezani	40	pogrešan položaj sjedenja	37	oprema	212
održavanje zatezača pojaseva i zbrinjavanje na		ugradnja naslona za glavu	86	simboli	212
otpad	44	Sjedenje		Sustav hlađenja	102
položaj pojasne trake	42	broj mjesta za sjedenje	37	Sustav kontrole ispušnih plinova	
sigurnosne napomene	39	Smetnja funkcije		kontrolna žaruljica	236
simboli	40	automatska regulacija razmaka	147	Sustav nosača prtljage	222
		mehanizam za vuču	226		

Sustav prepoznavanja prometnih znakova	24	prikaz kontrole tlaka u gumama	284	Telefon	
način funkcioniranja	24	radarski senzor sprijeda	136	favoriti	216
ograničena funkcija	26	radarski senzor straga	137	isključivanje	213
oštećenja vjetrobranskog stakla	26	sigurnosne napomene	135	kontakti	215
prikaz na ekranu	24	sustav prepoznavanja prometnih znakova	24	nazivanje	215
upozorenje na brzinu	25	sustav prepoznavanja umora	23	povezivanje mobilnog telefona	214
Sustav prepoznavanja umora	23	sustav za ograničenje brzine	141	slanje poruka	215
Sustav pročišćavanja ispušnih plinova		uključivanje	135	telefonski imenik	215
filtar za čestice	236	ultrazvučni senzori	138	tipke za skraćeno biranje	216
katalizator	235	uređaj za reguliranje brzine	139	uključivanje	214
Sustav Top Tether	57	Sustavi potpora pri kočenju		Tipke za mijenjanje stupnjeva prijenosa (automatski mjenjač)	123
Sustav za ograničenje brzine	141	ograničenja sustava	149	Tiptronic (automatski mjenjač)	123
kontrolna žaruljica	142	Sustavi potpore kočenja	136	Tkanina od mikrovlakana: čišćenje	295
prikaz na ekranu	141	privremeno deaktiviranje	150	Tkanine: čišćenje	295
rukovanje	141	uključivanje i isključivanje	150	Tlak motornog ulja	
Sustav zračnih jastuka	44	Sustavi potpore pri kočenju		kontrolna žaruljica	266
aktiviranje	46	prikazi na ekranu	148	Tlak u gumama	274
deaktiviranje prednjeg zračnog jastuka	48	upozorenja	148	Točenje	
kontrolna žaruljica	46	Suvozačev prednji zračni jastuk		otvaranje poklopca spremnika za gorivo	233
način funkcioniranja	46	kontrolna žaruljica	64	Točenje goriva	
opis	45			kontrolna žaruljica	17
prednji zračni jastuci	47	Š		prikaz zalihe goriva	17
Sustavi potpora		Što treba uvažiti prije svake vožnje?	35	sigurnosne napomene	233
automatska regulacija razmaka	142	T		Točenje goriva u spremnik za gorivo do kraja	233
isključivanje	135	Tehničke izmjene	298	Top Tether	57
kamera za vožnju unatrag	139	Tehnički podaci		TP (prometne obavijesti)	200
kočenje u nuždi (Front Assist)	147	dimenzije vozila	310	Travel Assist	153
kontrola tlaka u gumama	285	mase	308	greške i rješenja	155
ograničenja sustava	135	okomito opterećenje ruda	223	prikazi na ekranu	153
opće napomene	135	Tekućina za pranje stakla		uključivanje i isključivanje	154
pomoć pri parkiranju plus	163	doljevanje	261	Trošenje guma	276
pomoć pri parkiranju straga	166	količine punjenja	261		
potpora pri promjeni voznog traka (Side Assist)	156	provjera	261	U	
potpora za vožnju (Travel Assist)	153			Uključeno	113
prednja kamera	137			Uključivanje i isključivanje paljenja	113

Uključivanje svjetala	88	uređaj za reguliranje brzine (GRA)	139	priklopanje	100
Ukrasni poklopac kotača	280	zaliha goriva	17	vožnja s prikolicom	225
Ultrazvučni senzori	138	zračni jastuci	48	Vanjski audio izvori	
Unutrašnje zrcalo		Upozoravajuće žaruljice		prilagodba jačine zvuka reprodukcije	193
zaslonjivo	99	općeniti pregled	11	Vanjsko osvjetljenje	
Upozoravajuće i kontrolne žaruljice		Upozorenje na kočenje u nuždi	60	zamjena žaruljice	249
12-V akumulator vozila	269	Upravljač		Varijabilna podnica prtljažnika	220
ACC	147	elektromehanički upravljač	128	Vijci kotača	276
aktiviranje kočnice	142	kontrolna žaruljica	128	kapice	281
antiblokadni sustav ABS	134	potpora kontraupravljanja	128	otpuštanje	281
automatska regulacija razmaka	143	Upravljanje motorom	235	zaštita od krađe	281
automatski mjenjač	121	kontrolna žaruljica	236	zatezni moment	284
elektromehanički upravljač	128	Uređaj za pranje stakla	261	Vozilo	
ESC	134	Uređaj za reguliranje brzine	139	broj šasije	308
ESC isključen	133	kontrolne žaruljice	140	identifikacijski podaci	308
ESC u modusu sportske vožnje	133	rukovanje	140	naljepnica s podacima	308
filter za čestice	236	Uređaj za svjetlosno upozorenje	59	otključavanje i zaključavanje vozila (Keyless Access)	65
klimatiziranje	107	USB	185	podizanje	282
kočioni sustav	132	USB ulaz	185	posudba ili prodaja	177
kontrola ispušnih plinova	236	Usluga mobilnosti	292	prikaz iznutra	8
kontrola tlaka u gumama	285	Usluga poziva u nuždi	61	prikaz odostraga	7
Lane Assist	152	Ušice za vezanje prtljage	221	prikaz općeg pregleda (vozila s upravljačem na desnoj strani)	10
motorno ulje	266	Ušteda goriva		prikaz općeg pregleda (vozila s upravljačem na lijevoj strani)	9
potpora pri promjeni voznog traka (Side Assist)	157	modus slobodnog hoda	125	prikaz sprijeda	6
rashladno sredstvo motora	18	Utičnice	173	Vožnja	
sigurnosni pojas	39	prikolica	226	ekonomična	110
start-stop	118	Utovar u vozilo		opterećeno vozilo	111
stup upravljača	128	ušice za vezanje prtljage	221	po preplavljenim kolnicima	112
sustav za ograničenje brzine	142	Uže za vuču	225, 226	s otvorenim poklopcem prtljažnika	111
sustav zračnih jastuka	46	V		s prikolicom	229
svjetlo	88	Vanjska antena	299	sigurna	35
TCS	134	Vanjska zrcala		vožnje u inozemstvu	94, 113
točenje goriva	17, 233	grijana	100	Vožnja po preplavljenim kolnicima	112
upravljanje motorom	236	manualno priklopanje	100		
uređaj za reguliranje brzine	140	namještanja	100		

Vožnja s natovarenim vozilom	111	Zamjena kotača	278	Zvučni signal	
Vožnja s otvorenim poklopcem prtljažnika	111	naknadni radovi	284	sigurnosni pojas nije vezan	39
Vožnja s prikolicom		podizanje vozila	282	svjetla	89
vidi Prikolica	223	vijci kotača	281	Zvučni upozoravajući signali	
Vožnja u zimskim uvjetima		Zamjena metlica brisača	238	upozoravajuće i kontrolne žaruljice	11
lanci za snijeg	278	Zamjena ulja	265	Zvukovi	
prikolica	223	Zamjena žaruljice	249	gume	272
stakleni krov	79	stražnja žaruljica u karoseriji	251	kočnice	130
Vožnje u inozemstvu	113	Zaslon			
glavna svjetla	94	čišćenje	194		
Vrata	73	Zasloni za sunce	101		
osigurač za djecu	75	Zaštita od prignječenja			
Vrijeme		stakleni krov	81		
namještanje	27	Zaštita od sunca	101		
Vuča vozila		Zatezači pojaseva	43		
osobitosti	242	kontrolna žaruljica	46		
pripreme	243	Zatezanje pojaseva	43		
stražnja ušica za vuču	245	Zatezni moment			
šipka za vuču	242	vijci kotača	284		
ušica za vuču sprijeda	244	Zatvaranje	67		
uže za vuču	242	poklopac prostora motora	256		
vuča u slučaju nužde	243	prozori	77		
zabranjena vuča	243	stakleni krov	80		
		Zatvoreni optok zraka	106		
		Zbrinjavanje na otpad			
		zatezači pojaseva	44		
W		Zimske gume	277		
Wi-Fi	180	Zračni jastuci	44		
		bočni zračni jastuci	49		
Z		opis	45		
Zaključavanje i otključavanje	65	prednji zračni jastuci	47		
na cilindru brave	74	uključavanje i isključivanje	48		
Zakonske odredbe	177	zračni jastuci za glavu	50		
Zamjena baterije		Zrcalo za šminkanje	101		
ključa vozila	64				
Zamjena dijelova	298				

SEAT S.A. neprestano usavršava sve svoje tipove i modele vozila. Stoga molimo za razumijevanje da u svakom trenutku može doći do izmjena na preuzetom vozilu u pogledu oblika, opreme i tehnologije. Stoga iz podataka, slika i opisa u ovom priručniku ne proizlaze nikakva prava.

Tekstovi, ilustracije i norme u ovom priručniku temelje se na stanju informacija koje su bile dostupne u trenutku tiska. Uz iznimku grešaka ili propusta, informacije sadržane u ovom priručniku aktualne su u trenutku zaključivanja pripreme za tisak.

Pretisak, umnožavanje ili prijevod, čak i djelomični, nisu dopušteni bez pismenog odobrenja društva SEAT.

Društvo SEAT zadržava izričita prava sukladno Zakonu o „autorskom pravu“. Pridržana sva prava na izmjene.



Ovaj je papir proizveden od celuloze bez izbjeljivanja klorom.

© SEAT S.A. - Izdanje: 15.06.23

Croata 6F0012769CD (06.23)



6F0012769CD

